

型号 8743

气体质量流量控制器 (MFC) 模拟版



特定型号的操作手册

保留技术变更的权利。

© Bürkert SAS 2023-2026

Technical documentation 2603/04_CNzh_424237579_18014399813614603 / Original EN

目录

1	文档简介	6
1.1	符号	6
1.2	术语和缩写	7
1.3	制造商	7
2	安全	8
2.1	预期用途	8
2.2	安全提示	8
3	产品说明	11
3.1	产品概述	11
3.2	产品标识	12
3.2.1	铭牌	12
3.2.2	校准铭牌	12
3.2.3	符合性标识	13
3.2.4	设备上的符号和标识	13
3.3	显示元件	13
3.3.1	状态显示	13
3.3.2	NAMUR 模式	13
3.4	工作原理	14
3.4.1	büS 服务接口	14
3.4.2	调节阀	14
3.4.3	存储卡	15
4	技术数据	16
4.1	标准和准则	16
4.2	工作条件	16
4.3	介质参数	17
4.4	电气参数	18
4.5	机械参数	19
5	介质接口	20
5.1	可能的介质接口	20
5.2	安装程序	20
5.2.1	G1/8 英寸内螺纹连接	20
5.2.2	NPT1/8 英寸内螺纹连接	21

5.2.3	法兰接口	21
5.2.4	外螺纹真空连接接口	21
5.2.5	外螺纹卡套连接接口	21
5.2.6	卡盘连接	22
6	电气连接	23
6.1	其他文档	23
6.2	带 D-Sub-DE-9 插头的模拟量版本的布线	23
6.2.1	数字输入	24
6.2.2	继电器输出	26
6.3	使用 6 针端子排为模拟量版本接线	27
6.4	连接功能性接地	28
7	调试	29
7.1	调试	29
8	用 BÜRKERT COMMUNICATOR 软件配置	30
8.1	设置工具	30
8.2	与 Bürkert Communicator 软件相连	30
8.3	功能	31
8.3.1	阀门的关断阈值	31
8.3.2	实际流量的关断阈值	31
8.4	更换介质	31
8.5	自定义校准	32
8.6	零点调整	32
8.7	设定值源与操作模式	32
8.8	工作模式	33
8.9	正常工作模式	33
8.9.1	模拟量版本	34
8.10	优化调节参数 (MFC)	35
8.11	选择设定值的来源	35
9	保养	37
9.1	维护任务和间隔	37
9.2	检查并清洁不锈钢滤网	37
9.3	校准	38
9.4	更换存储卡。	38
10	故障	40

10.1	状态指示灯为红色	40
10.2	状态指示灯为橙色	40
10.3	状态指示灯为黄色	40
10.4	状态指示灯为蓝色	41
10.5	状态指示灯关闭	41
10.6	状态指示灯周期性熄灭	41
10.7	替换设备未采用故障设备的任何参数值	42
10.8	替换设备未采用故障设备的全部参数值	42
10.9	无质量流量	42
10.10	测量值不稳定	43
10.11	设定值为 0%，但介质仍在流动	43
10.12	设定值为 0%，无质量流量，但测量到非零质量流量	43
10.13	无法达到设定值	44
11	拆卸	45
11.1	拆解	45
12	备件和配件	46
12.1	电气附件	46
12.2	用于带 G 内螺纹连接的设备的卡套接头	46
12.3	附加软件	47
13	物流配送	48
13.1	运输和存放	48
13.2	退回	48
13.3	废弃处置	48

1 文档简介

本文档是产品的重要组成部分，指导用户安全地安装和操作。本文档中的信息和说明对产品的使用具有约束力。

- ▶ 首次使用本产品之前，请阅读并遵守整个安全章节。
- ▶ 在开始对产品进行任何作业之前，请阅读并遵守本文档的相应部分。
- ▶ 保留本文档以供参考，并将其交给下一个用户。
- ▶ 如有任何问题，请联系 Bürkert 销售办事处。



有关产品的更多信息，请参见 。

- ▶ 在搜索栏中输入铭牌上的产品编号。

这些说明中的插图可能因产品型号不同而有所差异。

1.1 符号



危险！

警告导致死亡或重伤的危险。



警告！

警告可能导致死亡或重伤的危险。



注意！

警告可能导致轻伤的危险。

注意！

警告可能对产品或设施造成损坏。



指示重要的附加信息、提示和建议。



指本文档或其他文档中的信息。

- ▶ 指示要执行的步骤。

✓ 指示结果。

Menu 指示软件用户界面文本。

1.2 术语和缩写

本文件中使用的术语和缩写的定义如下。

设备	型号 8743
MFC	质量流量控制器
bar, bar (g)	相对压强单位
bar abs	绝对压力单位
Ex area	潜在爆炸性环境
防爆认证	获准用于潜在爆炸性环境

1.3 制造商

Bürkert SAS

20, rue du Giessen

67220 TRIEMBACH-AU VAL

FRANCE

联系地址可在  下获取。



需要更多信息或其他产品？

▶ 在我们的  探索整个产品组合。

2 安全

2.1 预期用途

MFC 设备用于测量和调节洁净、干燥气体的质量流量。

允许使用的介质列于 [技术数据 \[▶ 16\]](#) 中。

安全无故障运行的先决条件是正确运输、存放、安装、调试、运行和维护设备。

这些说明是设备的一部分。设备仅允许在这些说明规定的范围内使用。使用未在这些说明、合同文件或铭牌中提及的设备可能会导致严重的人身伤害或死亡、设备损坏或财产损失以及对周围区域或环境造成危险。

- ▶ 只有经过培训的合格人员才能安装、操作和维护设备。人员资质参见 [安全提示 \[▶ 8\]](#)
- ▶ 该设备只能与 Bürkert 推荐和授权的第三方设备和组件配合使用。
- ▶ 仅在设备状况良好时使用该设备。
- ▶ 仅在室内使用设备。
- ▶ 仅可使用经过批准可用于此类潜在爆炸区域的设备。这些设备在铭牌上贴有 ATEX 标志。使用时，请务必遵守铭牌上的信息以及设备随附文件中关于潜在爆炸区域的说明。
- ▶ 请勿打开设备。
- ▶ 请勿在振动区域内使用本设备。

2.2 安全提示

使用设备的人员资质

设备使用不当可能导致严重的人身伤害或死亡。为避免使用设备时发生事故，必须满足以下最低要求：

- ▶ 在这些说明的范围内以符合安全的方式在设备上作业。
- ▶ 在设备上作业时检测并避免危险。
- ▶ 理解说明并相应地执行其中包含的信息。

运营者的责任

运营者有责任遵守特定地点的安全规定以及与人员相关的规定。

- ▶ 请遵守一般的技术规则。
- ▶ 根据相应国家/地区的适用法规安装设备。

- ▶ 运营者必须通过提供适当的使用说明来避免因设备位置而产生的危险。

静电敏感元件和组件

设备包含对静电放电 (ESD) 敏感的电子元件。与带静电的人或物体接触可能会损坏这些元件。在最坏的情况下，这些元件会立即损毁或在调试后出现故障。

- ▶ 为尽量减少或避免因突然的静电放电而导致损坏的可能性，请遵守 EN 61340-5-1 的要求。
- ▶ 施加电源电压时，请勿触摸电子元件。

电气元件导致触电

触摸带电压的部件可能会导致严重触电。由此可能会导致人员重伤或死亡。

- ▶ 在设备或系统上进行作业之前，先断电。防止重新接通。
- ▶ 遵守适用的电气设备事故预防规定和安全规定。

更改和其他改动、备件和配件

更改设备、安装不正确或使用未经批准的设备或组件都会产生可能导致事故和伤害的危险。

- ▶ 请勿对设备进行任何更改。
- ▶ 请勿对设备施加机械负载。
- ▶ 请遵守所用设备或组件的使用说明。
- ▶ 本设备仅可与 Bürkert 推荐和许可的设备和组件组合使用。

不符合 Bürkert 要求的备件和配件可能会损害设备的操作安全性并造成事故。

- ▶ 为确保操作安全性，请仅使用 Bürkert 的原装零件。

仅在正确运输、存放、安装、调试或维护后才能运行

运输、存放、安装、调试或维护不当会危及设备的运行安全性并可能会造成事故。这可能导致严重的人身伤害或死亡。

- ▶ 遵守这些说明中规定的所有值和限制，以确保设备的安全性和功能性。
- ▶ 仅执行这些说明中所述的工作。
- ▶ 仅使用合适的工具进行工作。
- ▶ 所有其他工作只能由 Bürkert 执行。

在设备上作业

在未断电的设备上作业、未经授权的开启或不受控制的系统启动可能会造成事故。这可能导致严重的人身伤害或死亡。

- ▶ 仅在不使用设备时对其进行作业。
- ▶ 确保设备或系统不会意外接通。
- ▶ 在中断后，仅以受控方式启动进程。遵守顺序：
 1. 接通工作电压或气动供应。
 2. 为带介质的设备充电。

技术极限值和介质

不遵守技术极限值或不合适的介质可能会损坏设备并导致泄漏。这可能会造成事故并致人重伤或死亡。

- ▶ 遵守极限值。参见 [技术数据 \[▶ 16\]](#) 和铭牌上的信息。
- ▶ 仅将介质送入 [技术数据 \[▶ 16\]](#) 章节中列出的介质端口。
- ▶ 请遵守所用介质的安全数据表。

在爆炸性环境中仅使用经许可的设备

允许在潜在爆炸环境中使用的设备都贴有 Ex 标识。补充说明书和 Ex 标识包含在这些设备的供货范围内。

- ▶ 在爆炸性环境中仅使用经认证用于此区域的设备。
- ▶ 请遵守设备上关于在潜在爆炸环境中使用的信息。
- ▶ 在潜在爆炸环境中使用时，请遵守补充说明书和 Ex 标识。
- ▶ 不具有该 Ex 标识和补充说明书的设备在任何情况下都不得用于潜在爆炸环境。

受到压力的介质

受到压力的介质可能会致人重伤。如果出现超压或压力骤增，设备或管路可能会爆裂。有缺陷或未牢固紧固的气动管路可能会松动和摆动。

- ▶ 在设备或系统上进行作业之前，请关闭压力。排出或清空管路。
- ▶ 遵守允许的介质压力范围。
- ▶ 遵守允许的介质温度范围。

高温表面和火灾危险

快速切换的执行机构或热介质可能会导致设备表面发热。

- ▶ 戴上适当的防护手套。
- ▶ 让易燃材料和介质远离设备。

3 产品说明

3.1 产品概述



图 1: 变体示例

1 状态显示	2 比例阀
3 基体	4 校准贴牌
5 流向标记	6 铭牌
7 功能性接地连接	8 介质接口
9 电气连接	10 未分配
11 bus 接口	12 存储卡插槽
13 未分配	

3.2 产品标识

3.2.1 铭牌

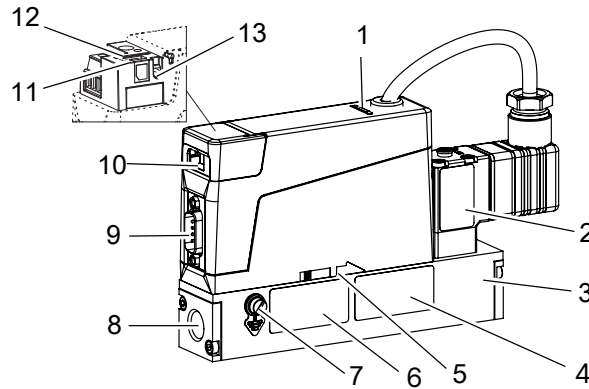

图 2: 铭牌 (8743 型) 示例

1 型号	2 工作电压
3 功耗	4 注意：请遵守使用说明
5 Bürkert 内部版本	6 密封材料
7 爆破压力	8 制造代码
9 订货号	10 序列号
11 环境温度	12 通信协议
13 标称质量流量 (Q 标称值)、单位及工作气体 2	14 标称质量流量 (Q 标称值)、单位及工作气体 1
15 防护等级	

3.2.2 校准铭牌

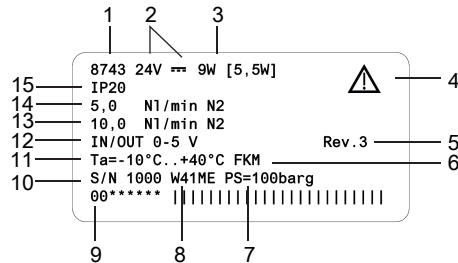

图 3: 校准贴牌示例

1 版本	2 校准介质
3 校准压力	4 安装位置
5 订货号	6 校准日期

3.2.3 符合性标识

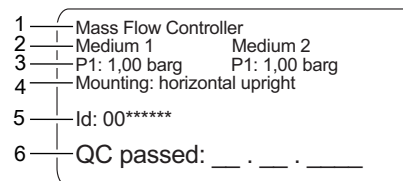

图 4: 合格贴牌

1 CE 标志	2 美国和/或加拿大的认证标识
3 警告：高温表面	4 废弃物处理提示

3.2.4 设备上的符号和标识

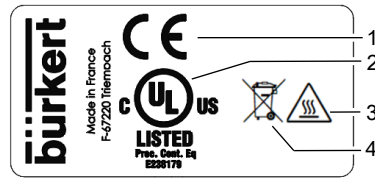

接地端子



直流电

3.3 显示元件

3.3.1 状态显示

状态指示灯的颜色根据 NAMUR NE 107 建议进行变化。参见 [NAMUR 模式 \[▶ 13\]](#)。

状态指示灯的颜色表明：

- 设备诊断功能是否处于激活状态。设备诊断功能已激活且无法禁用。
- 如果诊断功能处于激活状态，则状态指示灯会显示是否已生成诊断事件。如果生成了多个诊断事件，则状态指示灯会显示优先级最高的诊断事件。

如果状态指示灯闪烁，则表示该设备已在人机界面（如 Bürkert Communicator 软件）中被选中。

- ▶ 如需解决状态指示灯所指示的问题，请参见 [故障 \[▶ 40\]](#)

3.3.2 NAMUR 模式

状态指示灯根据 NAMUR 推荐性规范 107 (NE 107) 显示设备及其外围设备的状态。

如果有不同的消息，状态指示灯显示最高优先级消息的颜色（红色 = 故障 = 最高优先级）。

颜色	颜色代码	状态信号	说明
红色	5	故障	由于设备或其外围设备发生故障，无法正常运行。
橙色	4	功能检查	设备正在工作，因此暂时无法实现正常工作模式。
黄色	3	不符合规格	设备的环境条件或过程条件超出规定范围。设备内部诊断指示设备或过程属性中的问题。
蓝色	2	需要维护	设备处于正常工作模式，但功能很快就会受到限制。 ▶ 维护设备
绿色	1	诊断启用	设备运行无错误，诊断已启用。
白色	0	诊断未激活	设备已开启，诊断功能未激活。

表 1: 符合 NE 107 的状态指示灯

3.4 工作原理

3.4.1 bÜS 服务接口

Service-bÜS 接口用于通过 Bürkert Communicator 软件对设备进行短期维护。

Bürkert Communicator 软件在 Windows 系统下运行。参见 [与 Bürkert Communicator 软件相连 \[▶ 30\]](#)

需要配备作为附件提供的 USB-bÜS 接口套件。参见 [备件和配件 \[▶ 46\]](#)



图 5: bÜS 棒已插入设备的对应接口

3.4.2 调节阀

该调节阀是一种直动式、无电流关闭型比例阀。

在满足以下条件时，调节阀起密封作用：

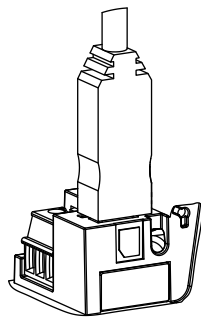
- 设备在规定的压力范围内使用。
- 设备配备了由软质材料（如 FKM、FFKM 或 EPDM）制成的阀座密封件。



如果阀座密封件由 PCTFE 等硬质材料制成，则调节阀可能不密闭。

底座直径为 0.05 mm 或 0.1 mm 的阀门，其阀座密封件由硬质材料制成。

可能会出现测量值不稳定的情况。参见 [测量值不稳定 \[▶ 43\]](#)

3.4.3 存储卡



如果存储卡损坏或丢失，请联系 Bürkert 销售部门购买新卡。

设备可随已插入的存储卡一同交付。设备通电时，会出现两种可能情况：

- 如果插入的存储卡包含设备特定数据，设备会自动采用这些数据。在交付时，存储卡已预装设备特定信息。如需查看存储的数据，请参阅文件 Device Description File。
- 如果插入的存储卡是空的，设备会将其自身数据保存到卡上。新存储卡将不包含任何数据。

如需下载文件 Device Description File：

- ▶ [8743](#)  访问页面
- ▶ 向下滚动至 **下载 > 软件**

存储在存储卡上的数据可以传输到具有相同产品编号的另一台设备。例如，可以将故障设备的数据传输到替换设备。

4 技术数据

4.1 标准和准则

本产品符合投放市场时适用的法律要求，并按照相关的欧洲指令/法规和协调标准设计和测试。合规性已记录，并在需要时提供证明。欧盟合格声明可在主页 country.burkert.com 的各型号后找到。

4.2 工作条件

环境温度	-10~+40 °C
存储温度	-10~+70 °C
防尘防水 (EN 60529/IEC 60529)	IP20 ¹⁾
介质温度	-10 至 +50 °C
介质	参见铭牌 清洁和干燥。质量等级符合 DIN ISO 8573-1。
工作压力	最大 10 bar (g)
相对湿度	55 °C 时最大 95% (无冷凝)

¹⁾ 当电缆或插头插座连接正确时，经 Bürkert 验证，未经 UL 评估。

4.3 介质参数

校准介质	氮气 (N ₂)
额定流量范围 Q _{额定} (参考 N ₂ (I _N /min))	0.01~100 I _N /min
量程比	1:20 (Q _{nom} < 0.025 I _N /分钟) 1:50 (Q _{nom} ≥ 0.025 I _N /分钟) 其他可按需提供
测量值可重复性	满量程的 ± 0.1%
30 分钟预热时间后的测量精度	测量值的 ±0.8%* 满标度的 ± 0.3% 如果介质与校准介质不同，实际测量精度可能偏离数据表中给出的值。
响应时间	< 2 s

介质质量

注意！

介质必须符合质量标准才能满足以下要求：

- ▶ 所需的设备测量精度
- ▶ 安全要求
- ▶ 符合 MFC 的调节精度

✓关于质量标准的详细信息，参见 ISO 8573-1。

标准	质量等级	值
最大颗粒尺寸	2	1 μm
最大颗粒密度	2	1 mg/m ³
压力下的最大露点	4	3 °C
最大含油量	1	0.01 mg/m ³

表 2: 介质质量标准，ISO 8573-1，“压缩空气——第1部分：杂质和纯度等级”。

4.4 电气参数

工作电压	24 V \pm 10% 残余波纹度 < 2%
功耗	参见铭牌
测量值的模拟量输入 0/4~20 mA	最大输入阻抗：200 Ω 分辨率：5 μ A
测量值的模拟量输入 0~5/10 V	最小输入阻抗：20 k Ω 分辨率：2.5 mV
测量值的模拟输出 0/4...20 mA	最大回路阻抗：24 V 工作电压下为 400 Ω 分辨率：20 μ A
测量值的模拟输出 0...5/10 V	最大电流：20 mA 分辨率：10 mV
数字输入	<ul style="list-style-type: none"> • 0-0.2 V，用于激活第 1 级 • 1-4 V，用于激活第 2 级 • 5-28 V，用于激活第 3 级
继电器输出型号	常闭触点（断开触点），无电势
最大标称功率	1 A、30 V、30 VA
电气接口	<ul style="list-style-type: none"> • 6 针端子排，间距 5.0 mm • D-Sub-DE-9 插头 • 服务 bÜS 接口
连接到现场接线端子的电缆的最低温度额定值：	75 °C

4.5 机械参数

外壳	聚碳酸酯 (PC)
状态指示	聚碳酸酯
与介质接触的部件	不锈钢 316 (1.4401)、316L (1.4404、1.4435)、PCTFE、密封件 (参见铭牌) 阀门 : 1.4310、1.4113、1.4305

5 介质接口



在设备或系统上作业时存在受伤或材料损坏的风险。

- ▶ 在设备或系统上作业之前，请阅读并遵守安全 [▶ 8] 章节的内容。

5.1 可能的介质接口

- G 内螺纹连接，符合 DIN ISO228/1 标准
- NPT 内螺纹连接，符合 ASME/ANSI B 1.20.1 标准
- 法兰连接
- 带外螺纹真空接头的连接
- 带外螺纹压缩接头的连接
- 夹紧接头

5.2 安装程序



警告！

因泄漏引发受伤风险。

在低质量流量和高压力下，确保安装严密。密封性可防止测量不正确或介质泄漏。

为了确保安装严密，请遵循以下说明：

- ▶ 使用压缩接头。安装压缩接头时，不得使其承受任何应力。
- ▶ 使用管道直径与设备介质接口相适应并且表面光滑的管道。

注意！

由于污染导致的故障。

如果使用受污染的介质，则在设备上安装过滤器。过滤器网孔尺寸必须小于 25 µm。过滤器确保设备的无故障运行。

5.2.1 G1/8 英寸内螺纹连接

- ▶ 取下封闭螺纹连接的保护帽。

- ▶ 在设备一侧进行介质连接。
- ▶ 遵守所用接头制造商规定的说明。
- ▶ 遵守所用接头制造商规定的扭矩。
- ▶ 在设备的另一侧以相同方式进行介质连接。

5.2.2 NPT1/8 英寸内螺纹连接

- ▶ 在设备一侧进行介质连接。
- ▶ 遵守所用接头制造商规定的说明。
- ▶ 遵守所用接头制造商规定的扭矩。
- ▶ 在设备的另一侧以相同方式进行介质连接。

5.2.3 法兰接口

带法兰接口的版本安装在制造商的过程连接板上。



图 6: 法兰连接，带螺钉和 O 形密封圈

- ▶ 使用设备随附的 M4 螺钉 [A] 和 O 形密封圈 [B]。
- ▶ 将 O 形密封圈放入基座的空腔 [C] 中。
- ▶ 用 2.7...2.9 Nm (1.99...2.14 lbf-ft) 的扭矩拧紧螺钉。

5.2.4 外螺纹真空连接接口

- ▶ 取下用于封闭接口的保护帽。
- ▶ 对产品一侧的介质接口执行此操作。
- ▶ 遵守所用螺纹连接的制造商的说明。
- ▶ **注意！小心！为避免损坏介质接口的密封件，请注意使用第二把扳手锁紧六边形部件。**
遵守所用螺纹连接的制造商的扭矩值。
- ▶ 对产品另一侧的介质接口执行相同的操作。

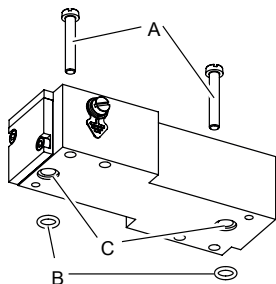
5.2.5 外螺纹卡套连接接口

- ▶ 对设备一侧的介质接口执行此操作。

- ▶ 遵守所用螺纹连接的制造商的说明。
- ▶ **注意！** 为避免损坏介质接口的密封件，请注意使用第二把扳手锁紧六边形部件。
遵守所用螺纹连接的制造商的扭矩值。
- ▶ 对设备另一侧的介质接口执行相同的操作。

5.2.6 卡盘连接

- ▶ 取下用于封闭螺纹连接的保护帽。
- ▶ 对产品一侧的介质接口执行此操作。
- ▶ 遵守所用螺纹连接的制造商的说明。
- ▶ 对产品另一侧的介质接口执行相同的操作。

6 电气连接



在设备或系统上作业时存在受伤或材料损坏的风险。

- ▶ 在设备或系统上作业之前，请阅读并遵守[安全 \[▶ 8\]](#)章节的内容。

6.1 其他文档

有关本产品的更多文档：

- ▶ [8743](#)  访问页面
- ▶ 向下滚动至 [下载](#)
- ▶ 或在搜索栏中输入铭牌上的产品编号。

6.2 带 D-Sub-DE-9 插头的模拟量版本的布线

注意！

正确运行设备的要求。

- ▶ 使用电量充足的电源。
- ▶ 仅使用屏蔽电缆。
- ▶ 将电缆的每一端都连接到功能性接地。
- ▶ 对于 MFC 注意允许的最大工作电压残余波纹度 (残余波纹度 < 2%) 。

注意！

带 UL 认证的版本必须以下列方式之一供电：

- ▶ “Limited Energy Circuit”(LEC)，符合 UL/IEC61010-1
- ▶ “Limited Power Source”(LPS)，符合 UL/IEC60950
- ▶ SELV/PELV，带 UL 认证的过电流保护，设计符合 UL/IEC61010-1，表格 18 (例如 Block PM-0124-020-0)
- ▶ NEC 2 级电源



电缆屏蔽层连接到 D-Sub-DE-9 插头的外壳。

D-Sub-DE-9 插头	插销	引脚分配
	1	数字输入
	2	数字输入和电源的 GND
	3	+24 V $\overline{\text{---}}$
	4	继电器，常闭触点（断开触点）
	5	继电器，参考触点
	6	设定值输入
	7	设定值输入的 GND
	8	测量值的模拟量输出
	9	模拟输出的 GND
阀体	FE	

表 3: D-Sub-DE-9 插头的引脚分配

- ▶ 根据引脚分配连接 D-Sub-DE-9 母插头。
- ▶ 将 D-Sub-DE-9 母插头连接至 D-Sub-DE-9 插头。
- ▶ 以 0.5–0.6 Nm (0.37–0.44 lbf·ft) 的扭矩拧紧螺栓。
- ▶ 连接设备的功能性接地。参见 [连接功能性接地 \[▶ 28\]](#)

6.2.1 数字输入

D-sub DE-9 公头连接器带有一个数字输入端。数字输入端用于远程触发功能。

可用功能

- 开启 autotune 功能。
- 触发对执行器进行远程控制或触发通过设备对执行器进行控制。
- 重置当前气体的累加器。
- 从 3 种气体中选择当前气体。
- 选择设定值。

默认分配

Start autotune

► 如需选择通过数字输入端远程触发的功能，请使用 Bürkert Communicator 软件。数字输入端只能关联一个功能。

一个功能最多有 3 个可能的开关电平，可以触发不同的动作。下表列出与切换电平关联的操作，以及每个电平的启动方式。

数字输入 1 反相

功能	电平 1“低” ²⁾	电平 2“开” ³⁾	电平 3“高” ⁴⁾
Start autotune	开启 Autotune	-	-
Set-point value source	触发 Stored set-point active	-	触发 Open-loop control mode
Reset totalizer	重置 Totalizer	-	-
针对 2 种气体的 Gas selection	切换到气体 2	切换到气体 1	切换到气体 1
针对 3 种气体的 Gas selection ⁵⁾	切换到气体 2	切换到气体 1	切换到气体 3
Actuator control	完全打开执行器	-	关闭执行器
Close actuator	关闭执行器	-	-

表 4: 由开关电平触发的动作

2) 数字输入连接到 GND

3) 未连接数字输入 (或者 : 1 至 4 V ===)

4) 数字输入连接到 +24 V === (或者 : 5 至 28 V ===)

5) 无法选择第 4^{*} 气体曲线

数字输入 1 不反相

功能	电平 1“低” ²⁾	电平 2“开” ³⁾	电平 3“高” ⁴⁾
Start autotune	-	-	开启 Autotune
Set-point value source	触发 Open-loop control mode	-	触发 Stored set-point active
Reset totalizer	-	-	重置 Totalizer
针对 2 种气体的 Gas selection	切换到气体 1	切换到气体 1	切换到气体 2
针对 3 种气体的 Gas selection ⁵⁾	切换到气体 3	切换到气体 1	切换到气体 2
Actuator control	关闭执行器	-	完全打开执行器
Close actuator	-	关闭执行器	关闭执行器

表 5: 由开关电平触发的动作

6.2.2 继电器输出

D-sub DE-9 公头连接器带有一个继电器输出。

继电器的切换状态可以指示以下事件：

- 已生成警告消息。例如，如果电源电压过高，就会生成警告消息。
- 已生成故障消息。例如，如果检测到传感器故障，就会生成故障消息。
- 无法达到设定值。
- 设备正在执行自动调谐。
- **Set-point value source** 已发生变化。

默认分配

无法达到设定值

- ▶ 如需选择分配给继电器输出的事件，请使用 Bürkert Communicator 软件。可以将多个事件关联到继电器输出。

6.3 使用 6 针端子排为模拟量版本接线

注意！

正确运行设备的要求。

- ▶ 使用功率充足的电源。
- ▶ 仅使用屏蔽电缆。
- ▶ 将电缆的每一端都连接到功能性接地。
- ▶ 对于 MFC 注意允许的最大工作电压残余纹波度 (残余纹波度 < 2%) 。

注意！

带 UL 认证的版本必须以下列方式之一供电：

- ▶ “Limited Energy Circuit”(LEC)，符合 UL/IEC61010-1
- ▶ “Limited Power Source”(LPS)，符合 UL/IEC60950
- ▶ SELV/PELV，带 UL 认证的过电流保护，设计符合 UL/IEC61010-1，表格 18 (例如 Block PM-0124-020-0)
- ▶ NEC 2 级电源

6 针端子排	插销	引脚分配
	1	+24 V $\overline{\text{---}}$
	2	GND
	3	设定值模拟输入端 +
	4	设定值模拟输入端 GND
	5	实际值模拟输出端 +
	6	实际值模拟输出端 GND

表 6: 6 针端子排的引脚分配

- ▶ 连接导体。
- ▶ 拧紧螺钉 (拧紧扭矩 0.5–0.6 Nm 或 0.37–0.44 lbf·ft) 。
- ▶ 将设备接地。参见 [连接功能性接地](#) [▶ 28]

6.4 连接功能性接地

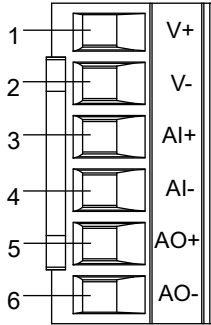

警告！

静电放电会引起着火和火灾危险。

设备静电放电可能点燃易燃气体烟雾。

- ▶ 为防止静电积聚，请将外壳与功能性接地相连。
- ▶ 若未连接功能性接地，则不满足 EMC 指令的要求。



图 7: 用于连接功能接地的 M4 螺钉的位置

1 M4 螺丝

- ▶ 使用尽可能短的黄绿色电缆。电缆横截面必须至少等于电源电缆的横截面。
- ▶ 用 6.5 mm 的平头螺丝刀拧松 M4 螺钉。
- ▶ 用电缆接线片将黄绿色电缆连接到 M4 螺钉上。
- ▶ 用 1.8 Nm...2 Nm (1.33 lbf-ft...1.47 lbf-ft) 的扭矩拧紧 M4 螺钉。

7 调试

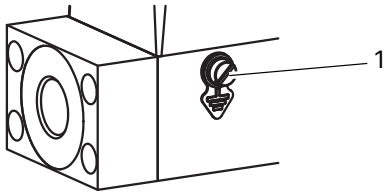

在设备或系统上作业时存在受伤或材料损坏的风险。

- ▶ 在设备或系统上作业之前，请阅读并遵守[安全 \[▶ 8\]](#)章节的内容。

7.1 调试

- ▶ 用介质给连接的管道加压。
 - ▶ 在校准压力下用介质冲洗管路。
 - ▶ 彻底排空管路。
 - ▶ 检查是否插入存储卡。
 - ▶ 给设备供电。
 - ▶ 如果是 MFC 设备，并且工作介质不是校准介质，或者如果压力条件发生了变化，请运行 Autotune (自动调谐) 功能。参见[优化调节参数 \(MFC\) \[▶ 35\]](#)
- ✓ 设备运行正常。

8 用 BÜRKERT COMMUNICATOR 软件配置

8.1 设置工具



MassFlowCommunicator 是另一款 PC 软件，但与本设备不兼容。MassFlowCommunicator 无法用于配置或操作本设备。

可以使用 8920 型 Bürkert Communicator 软件进行设置。关于 Bürkert Communicator 软件的一般信息，请参阅 8920 型操作手册。

- ▶ [8920](#) 访问页面
- ▶ 请向下滚动至 **下载** > **用户手册**。

8.2 与 Bürkert Communicator 软件相连

- ▶ 使用 USB-büS 接口套件，产品编号 00772551。
- ▶ 下载 8920 型最新版本的 Bürkert Communicator 软件。
- ▶ [8920](#) 访问页面
- ▶ 向下滚动至 **下载** > **软件**
- ▶ 在 PC 上安装 Bürkert Communicator 软件。安装过程中，禁止将 büS 棒插入 PC。
- ▶ 组装 USB-büS 接口套件的各个部件。



图 8: USB-büS 接口套件的组装部件

- ▶ 将 büS 棒的终端电阻开关设置为 ON。
- ▶ 将 büS 棒插入 PC 的 USB 端口。
- ▶ 为设备通电。参见 [电气连接](#) [▶ 23]
- ▶ 将 Micro-USB 连接器插入设备的 büS 接口。参见 [产品说明](#) [▶ 11]

- ▶ 等待 PC 上 büS 棒驱动程序的安装完成。
- ▶ 启动 Bürkert Communicator 软件。
- ▶ 在 Bürkert Communicator 软件中点击  与设备建立通信。
✓ 此时将打开一个窗口。
- ▶ 选择 **Connect via USB (büS Stick)**。
- ▶ 选择端口 Bürkert USB büS stick，单击 **Finish**，然后等待设备符号出现在设备列表中。
- ▶ 在导航区域中，单击与设备相关的符号：设备菜单将出现。

8.3 功能

8.3.1 阀门的关断阈值

关断阈值可确保控制阀的密封功能（带 PCTFE 阀座密封件的阀门除外）。如果所使用的设定值低于关断阈值，则阀门控制信号将立即设为 0%。

8.3.2 实际流量的关断阈值

实际流量的关断阈值根据额定流量、测量范围和计算因子计算得出。低于计算出的关断阈值的测量值将显示为实际流量为零。

8.4 更换介质

对于 Bürkert Communicator 软件，可以通过 LUA 脚本更换介质，该脚本可从 country.burkert.com 下载。

运行 LUA 脚本：

- ▶ 将设备连接到 Bürkert Communicator 软件。参见 [与 Bürkert Communicator 软件相连](#) [▶ 30]
 - ▶ 选择设备。
 - ▶ 在 **File** > 调用脚本下。
 - ▶ 找到下载的 ZIP 文件。
- ✓ 开始介质更换过程。

8.5 自定义校准

在交付状态下，设备由制造商校准。

借助 Bürkert Communicator 软件可以定义多达 32 个校准点的调整过程。

在 Bürkert Communicator 软件的特定设备 Documents and tools 中对此过程进行了说明。

- ▶ 设备与 Bürkert Communicator 软件相连。参见 [与 Bürkert Communicator 软件相连 \[▶ 30\]](#)

8.6 零点调整

可以进行零点调整，使传感器特性曲线适应当前情况（安装/安装位置、介质、工作压力）。设备始终在水平安装位置进行校准。也可以使用其他安装位置。而后，可能需要进行零点调整。

- ▶ 开启与 Bürkert Communicator 软件的通信。参见 [与 Bürkert Communicator 软件相连 \[▶ 30\]](#)
- ▶ 选择设备。
- ▶ 选择 **Sensor > Diagnostics > Start zero point adjustment**。
- ✓ 开始过程。
- ✓ 设备将 Namur 状态切换为橙色。

8.7 设定值源与操作模式

过程设定值可由不同的来源进行设置。一次只能选择一个有效来源。

可根据需要在操作期间更改设定值源。更改设定值源也会更改设备操作模式。

设备首次通电时，会进入短暂的初始化阶段，然后切换到正常运行模式。

- ▶ 将设备连接到 Bürkert Communicator 软件。参见 [与 Bürkert Communicator 软件相连 \[▶ 30\]](#)。
- ▶ 选择设备。
- ▶ 转到 **Controller > Parameter > Set-point value > Set-point value source**。



Set-point value source 在重启后保持不变。仅当所选来源为 **Manual set-point value** 或 **Analyze system** 时才会重置。

Set-point value source	说明	运行模式
Analog set-point value source	设定值由模拟量输入决定	正常运行模式 (闭环)
Manual set-point value	用于测试或防止被其他现场总线组件覆盖。	正常运行模式 (闭环)
Stored setpoint	使用固定设定值 (w)。 设备重启后，固定设定值将保持有效。	正常运行模式 (闭环)
Open-loop control mode	直接设置执行器位置设定值 (y)。 菜单 Actuator > Parameter > Actuating variable 提供使用的位置设定值 (y)。重启设备会将位置设定值 (y) 设为零。	开环控制模式
Analyze system	设备根据预定义的设定值时间序列在正常运行模式下运行。使用 Bürkert Communicator 软件中生成的图表和图形化过程值来分析系统。	分析系统

表 7: 设定值源与操作模式

8.8 工作模式

设备首次通电时，会进入短暂的初始化阶段，然后切换到正常运行模式。参见 [正常工作模式 \[▶ 33\]](#)

▶ 如需更改操作模式，请更改设定值的来源。参见 [选择设定值的来源 \[▶ 35\]](#)

操作模式在设备重启后保持不变，除非设备执行 **Analyze system** 功能。

8.9 正常工作模式

设备首次通电时，正常运行模式处于活动状态。



如果阀座密封件由 PCTFE 等硬质材料制成，则调节阀可能不密闭。

底座直径为 0.05 mm 或 0.1 mm 的阀门，其阀座密封件由硬质材料制成。



图 9: 带调节阀型 MFC 的功能图

1 介质入口	2 传感器
3 调节阀	4 介质出口
5 电子单元	x 质量流量的测量值
y 阀门设定位置	w 质量流量的设定值

传感器测量质量流量，并将测量值 x 与设定值 w 进行比较。设备计算执行器的设定位置值 y 。

- 设定位置值 执行器 决定调节阀的开度。例如，如果设定位置值 执行器 等于 10%，则调节阀的开度为 10%。

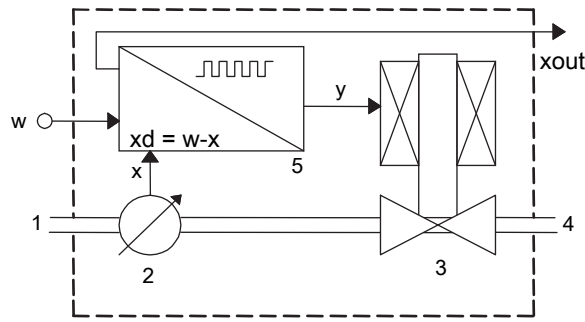
设定值 w 的传输 w 进行比较 和流量的测量值由设备决定。

- ▶ 如果运行条件发生了变化，则优化闭环控制参数。参见 [优化调节参数 \(MFC\) \[▶ 35\]](#)
- ▶ 如需更改操作模式，请更改设定值的来源。参见 [选择设定值的来源 \[▶ 35\]](#)

8.9.1 模拟量版本

施加工作电压后，产品将切换到短暂的初始化阶段，然后再切换到正常的工作模式。模拟量版本的正常工作模式是 **Analog setpoint** 工作模式。

- 设定值 w 根据下表中的范围通过设定值模拟量输入传输。
- 流量的测量值根据下表中的范围通过模拟量输出传输。

模拟量输出范围	输入范围和输出范围的最小值	输入范围和输出范围的最大值
4...20 mA	4 mA, $w = 0\%$	20 mA, $w = 100\%$
0-20 mA	0 mA, $w = 0\%$	20 mA, $w = 100\%$
0-5 V ===	0 V, $w = 0\%$	5 V, $w = 100\%$
0...10 V ===	0 V, $w = 0\%$	10 V, $w = 100\%$

表 8: 模拟量输入范围和模拟量输出范围

8.10 优化调节参数 (MFC)

设备的闭环控制参数可以通过名为 Autotune 的功能针对当前操作条件进行优化。

- 设备首次启动时运行 Autotune 功能。
- 操作条件发生变化时运行 Autotune 功能。

若设备检测到管道是空的，则无法启动 Autotune 功能。

Autotune 运行时：

- ▶ 请勿断开设备的电源。
- ▶ 保持供应压力恒定。



警告！

流动的介质会引发受伤风险。

在 Autotune 功能运行时，质量流量值可能高于标称流量值。

- ▶ 在运行 Autotune 功能之前，请确保在质量流量值增加时不会发生任何危险。

- ▶ 可通过以下方式之一触发 Autotune 功能：
 - ▶ 通过数字输入
 - ▶ 使用 Bürkert Communicator 软件。参见 [与 Bürkert Communicator 软件相连 \[▶ 30\]](#)
- ✓ Autotune 运行，状态指示灯呈橙色。
- ✓ Autotune (自动调谐) 功能开启时，会进行零点调整。
- ✓ 设备暂时停止调节管道中的流量。
- ✓ 功能完成后，设备将返回其先前的运行模式。
- ✓ 如果功能成功完成，优化后的闭环控制参数将传输到设备的硬盘存储器中。

8.11 选择设定值的来源

过程设定值可由不同来源进行设置。可以一次选择一个有效来源。设定值的来源可以在运行期间更改。

如果更改了设定值的来源，则设备的运行模式也会更改。

如需更改设定值的来源，请使用 Bürkert Communicator 软件更改参数 **Set-point value source** 的设置。参见 [与 Bürkert Communicator 软件相连 \[▶ 30\]](#)



参数 **Set-point value source** 的设置会在重启后保留，除非设备执行功能 **Analyze system** 或设定值源已设置为手动设定。

也可以更改相关对象。参见文件 Device Description File。

- ▶ [8743](#)  访问页面
- ▶ 向下滚动至 [下载](#) > [软件](#)

Set-point value source 参数的可选项

Analog set-point value source	设定值通过模拟量输入设置。
Manual set-point value	手动输入设定值用于测试目的，或用于确保设定值不会被其他现场总线组件覆盖。
Stored setpoint	使用固定设定值 (w)。如果设备重启，固定设定值仍将保持有效。 参见 正常工作模式 [▶ 33]
Open-loop control mode	直接设置执行器的目标位置 (y)。 菜单 Actuator > Parameter > Actuating variable 中给出的数值即为所使用的目标位置 (y)。设备重启会将目标位置 (y) 设置为零。 参见 正常工作模式 [▶ 33]
Analyze system	设备在正常运行模式下按预定义的时间序列执行设定值。使用 Bürkert Communicator 软件中生成的图表结合图形化过程值来分析系统。

9 保养

如果不使用严重污染的介质，并且按照使用说明使用设备，则设备无需保养。



在设备或系统上作业时存在受伤或材料损坏的风险。

- ▶ 在设备或系统上作业之前，请阅读并遵守安全 [▶ 8] 章节的内容。

9.1 维护任务和间隔

设备配备了一个不锈钢网状过滤器，位于介质接口处。如果设备暴露在苛刻的环境或受污染的介质中，则必须定期检查过滤器。如有必要，应清洗过滤器。

9.2 检查并清洁不锈钢滤网

必须定期检查不锈钢滤网，必要时进行清洁。检查和清洁的频率取决于所测量的介质。

如果使用受污染的介质，必须立即清洁不锈钢滤网。如果不锈钢滤网被污染，必须更换新的。



图 10: 接触介质的部件

1 螺栓	2 法兰板
3 O 型圈	4 弹簧
5 不锈钢滤网	

- ▶ 将设备直立放置，介质入口朝上。
- ▶ 用 2.5 mm 内六角扳手松开螺栓 [1]，然后拆下法兰板 [2]。
- ▶ 使用镊子拆下 O 型圈 [3]、波形弹簧 [4] 和滤网 [5]。
- ▶ **注意！请勿使用自来水清洁滤网。**用丙酮、异丙醇或压缩空气清洁不锈钢滤网 [5]。
- ▶ 干燥滤网。

- ▶ **注意！** 安装零件之前，请确保滤网 [5] 较薄一侧朝向法兰板 [2]
- ▶ 按正确的顺序重新安装零件。
- ▶ 确保滤网和 O 型圈保持水平且没有倾斜。
- ▶ 插入法兰板 [2] 和螺栓 [1]。
- ▶ 以 1.2 Nm (0.88 lbf·ft) 的扭矩拧紧螺栓。

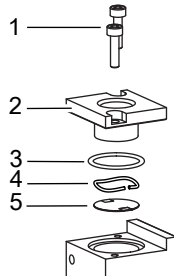
9.3 校准

设备出厂前已经过校准。

对精度的定期检查时间间隔取决于使用情况和具体的应用要求。机械磨损、材料老化、温度变化、频繁使用或污染都会逐渐影响测量精度。因此，最好定期校准测量设备，以确保始终获得精确的测量结果。客户负责确定定期检查的时间间隔。我们建议 12 个月后检查是否有必要重新进行校准。如果需要，请联系 [Bürkert](#) 以获取有关校准的更多信息并预约校准服务。



校准仅对测量设备的主要测量功能进行。辅助输出不在校准范围内。

9.4 更换存储卡。

- ▶ 断开设备电源。
- ▶ 用镊子将存储卡轻轻向设备内推到底，然后松开。旧存储卡会弹出。
- ▶ 注意存储卡的插入方向。



图 11: 存储卡的插入方向

- ▶ 将新存储卡推入插槽，直到听到锁定声。如果存储卡弹出，则锁定失败。

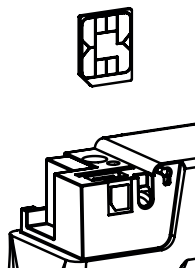

图 12: 已插入的存储卡

- ▶ 重启设备，将数据写入新存储卡。与存储卡相关的问题请参阅 [故障 \[▶ 40\]](#)

10 故障

10.1 状态指示灯为红色

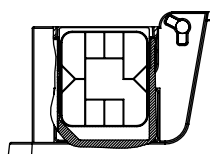
原因	解决方案
电源电压超出误差范围。设备可能会损坏。	<ul style="list-style-type: none">▶ 请在规格范围内操作设备。 如果状态指示灯无变化，请将设备退回 Bürkert。
传感器、内部存储器或设备故障。	需要维护。 <ul style="list-style-type: none">▶ 联系制造商。
设备运行温度超出限制范围。设备可能会损坏。	<ul style="list-style-type: none">▶ 请在规格范围内操作设备。 如果状态指示灯无变化，请将设备退回 Bürkert。
自动调谐不正确或中止。设备重启后，错误将被重置。	<ul style="list-style-type: none">▶ 确保介质在设备中流动。▶ 检查设备的 Q_{nom} 值。▶ 再次开启自动调谐。 设备重启后，错误将被重置。

10.2 状态指示灯为橙色

原因	解决方案
校准程序正在进行中。	<ul style="list-style-type: none">▶ 等待程序完成。
自动调谐正在进行中。	<ul style="list-style-type: none">▶ 等待程序完成。
设备的运行模式被设置为 Open-loop control mode 、 Manual set-point value 或 Analyze system 。	参见 选择设定值的来源 [▶ 35]

10.3 状态指示灯为黄色

 通电后最多 60 秒内显示黄色状态。设备需要花费一定时间进入正常运行模式。初始化完成后设备将切换为绿色状态。

原因	解决方案
下列某一数值超出规格。传感器或设备可能损坏。 <ul style="list-style-type: none">• 介质温度• 设备温度• 电源电压	<ul style="list-style-type: none">▶ 请在规格范围内操作设备。▶ 如果状态指示灯无变化，请将设备退回 Bürkert。
执行器的设定位置已（几乎）达到 100%。无法达到设定值。	<ul style="list-style-type: none">▶ 增加入口压力或降低出口压力。▶ 如果管道压降过高，则降低压降。▶ 若管路中安装的过滤器污堵，请清洁过滤器。

10.4 状态指示灯为蓝色

原因	解决方案
内部存储发生错误。	<ul style="list-style-type: none">▶ 需要维护。▶ 联系制造商。

10.5 状态指示灯关闭

原因	解决方案
设备未通电。	<ul style="list-style-type: none">▶ 检查接线状态。▶ 确保电源电压为 24 V $\overline{---}$。▶ 确保电源工作正常。

10.6 状态指示灯周期性熄灭

原因	解决方案
电源间歇性下降且设备重启。	<ul style="list-style-type: none">▶ 使用具有足够功率输出的电源。
连接电缆中的压降过高。	<ul style="list-style-type: none">▶ 增大电缆截面积并缩短电缆长度。

10.7 替换设备未采用故障设备的任何参数值

原因	解决方案
替换设备的产品编号与故障设备不同。	<ul style="list-style-type: none">▶ 请使用与故障设备产品编号相同的替换设备。 参数值只能在具有相同产品编号的设备之间传输。
存储卡损坏。设备无法将任何数值写入存储卡。	<ul style="list-style-type: none">▶ 更换存储卡。 参见 更换存储卡 。 [▶ 38]。

10.8 替换设备未采用故障设备的全部参数值

原因	解决方案
替换设备的设备说明与故障设备的设备结构不同。替换设备只能采用故障设备中存在的参数值。	<ul style="list-style-type: none">▶ 使用 Bürkert Communicator 软件配置替换设备的新参数值。

10.9 无质量流量

原因	解决方案
管道过大或尚未完全排气。	<ul style="list-style-type: none">▶ 给管道排气。▶ 更改管径。
流量值低于切断限值。	<ul style="list-style-type: none">▶ 如果切断限值过高，请降低切断限值。 参见 Cut-off。
设备未处于正常运行模式，参见 工作模式 [▶ 33]。	<ul style="list-style-type: none">▶ 如果设备未运行 选择设定值的来源 [▶ 35] 中描述的功能，则检查其他可能的问题原因。
设备可能正在运行 选择设定值的来源 [▶ 35] 中描述的某一功能。	
设定值低于零点关断限值。	<ul style="list-style-type: none">▶ 提高设定值，使其高于标称流量的 2%。

10.10 测量值不稳定

原因	解决方案
功能性接地 (FE) 未正确连接。	<ul style="list-style-type: none">▶ 连接功能性接地时，应使用尽可能短的黄绿双色电缆。 电缆横截面必须至少等于电源电缆的横截面。参见 连接功能性接地 [▶ 28]
电源电压的残余纹波过高。	<ul style="list-style-type: none">▶ 使用符合 技术数据 [▶ 16] 中技术规格的电源电压。
设备必须补偿因压力供应不稳定（例如由泵引起）的波动。	<ul style="list-style-type: none">▶ 在设备前安装合适的压力调节器。▶ 安装缓冲罐以吸收压力波动。
控制器不稳定。	<ul style="list-style-type: none">▶ 运行自动调谐功能以适应工况。

10.11 设定值为 0%，但介质仍在流动

原因	解决方案
连接的执行器为比例阀，且操作压力高于比例阀的密封压力。	<ul style="list-style-type: none">▶ 降低工作压力。▶ 为排除故障，请将设备退回给制造商。
设备的操作模式设置为 Open-loop control mode ，执行器由于数字输入端触发而保持开启。	<ul style="list-style-type: none">▶ 将设备设置为正常操作模式。 参见 Normal operating mode (MFC) 和 选择设定值的来源 [▶ 35] 。 <ul style="list-style-type: none">▶ 检查数字输入端的操作。 参见 Digital input

10.12 设定值为 0%，无质量流量，但测量到非零质量流量

原因	解决方案
设备安装位置不正确。	<ul style="list-style-type: none">▶ 按 介质接口 [▶ 20] 中推荐的方式安装设备▶ 运行自动调谐功能以适应工况。▶ 执行零点调整。 参见 零点调整 [▶ 32]

原因	解决方案
介质与校准时所用介质不同。	▶ 使用指定介质，或将设备送回制造商使用新介质进行校准。

10.13 无法达到设定值

原因	解决方案
网状过滤器堵塞。	▶ 清洁或更换网状过滤器。
	▶ 运行自动调谐功能以适应工况。
出口压力过高。	▶ 确保管径与管长匹配。
	▶ 如果设备后面介质连接管道脏污，请进行清洁。
入口压力过低。	▶ 将入口压力提高到校准压力值。
	▶ 确保管径与管长匹配。

11 拆卸

11.1 拆解

- ▶ 降低设备中的介质压力。
- ▶ 用中性介质（例如氮气）冲洗设备。
- ▶ 降低设备中冲洗介质的压力。
- ▶ 关闭设备的电源。
- ▶ 移除电气布线。
- ▶ 断开介质连接。
- ▶ 取下设备。

12 备件和配件



错误零件会造成人身伤害、财产损失。

- ▶ 只能使用 Bürkert 原装配件和原装备件。



部件可直接在我们的  订购。

12.1 电气附件

- ▶ 更多配件信息请参阅数据表。

USB bÜS 接口，无电源	772551
存储卡	按需提供
D-Sub-DE-9 母头连接器，带 5 m 电缆，末端已剥线	580882
D-Sub-DE-9 母头连接器，带 10 m 电缆，末端已剥线	580883

12.2 用于带 G 内螺纹连接的设备的卡套接头

设备的螺纹连接板符合 DIN ISO 228/1 标准。如果设备未随附螺纹管接头，请选择与设备的介质接口相匹配的螺纹管接头。根据介质接口和管道直径订购密封件。

设备上的内螺纹连接符合 DIN ISO 228/1	管道直径	订货号	
		不锈钢卡套接头	密封件 (1 个)
G 1/4	6 mm	901538	901575 (铜)
G 1/4	8 mm	901540	
G 1/4	1/4 英寸	901551	901579 (橡胶-钢)
G 1/4	3/8 英寸	901553	

表 9: 不锈钢卡套接头和所属密封件

12.3 附加软件

Bürkert Communicator 软件

从 country.burkert.com 中下载

表 10: 文档和软件

13 物流配送

13.1 运输和存放

- ▶ 在运输和储存过程中，请使用原包装对设备进行防潮防尘保护。
- ▶ 避免紫外线辐射和阳光直射。
- ▶ 如有连接口，请使用保护帽防止损坏。
- ▶ 遵守允许的存储温度范围。
- ▶ 拆下电缆、插头、外部过滤器和安装材料。
- ▶ 清洁被污染的设备并排气。

13.2 退回



在无有效污染声明书的情况下，不要对设备进行任何工作或检查。

- ▶ 请与您的 Bürkert 销售办事处联系，以将设备退回 Bürkert。需要退回号码。

13.3 废弃处置

环保废弃处置



- ▶ 遵守国家有关废弃处置和环保的规定。
- ▶ 分开收集电器和电子设备，并专门进行废弃处置。

更多信息，请访问 country.burkert.com