

型号 8920

Bürkert Communicator 软件

Bürkert 设备通信软件工具



操作手册 – 软件



我们保留技术变更的权利，恕不另行通知。











© Bürkert Werke GmbH & Co. KG, 2013–2018

Operating Instructions 1607/02_ZHcn_00810390 / Original DE

8920 型 Bürkert Communicator 软件

目录

1	操作手册.....	6
1.1	符号.....	6
1.2	术语定义.....	7
2.	授权使用.....	7
3.	一般信息.....	7
3.1	联系地址.....	7
3.2	网络信息.....	7
4	产品说明.....	8
5	用户界面.....	9
5.1	用户界面区域.....	9
5.2	工具栏.....	10
5.3	菜单栏.....	11
5.4	导航区.....	13
5.4.1	桌面  - 可自定义的区域.....	14
5.4.2	曲线图  - 数值的图形显示.....	17
5.4.3	接口 	18
5.4.4	设备或产品.....	18
5.4.5	配置.....	19
5.5	应用区.....	20
5.5.1	设备或产品.....	20
5.5.2	配置.....	21
5.5.3	参数选项卡.....	22
5.5.4	诊断选项卡.....	22
5.5.5	维护选项卡.....	22
6	安装软件.....	23
6.1	系统要求.....	23
6.2	安装 Bürkert Communicator 软件.....	23

7	创建项目.....	24
7.1	启动 Bürkert Communicator 软件 	24
7.2	添加接口 	24
7.3	在设备或产品上进行设置.....	26
7.4	保存项目  或 	27
8	操作和功能	28
8.1	编辑项目	28
8.1.1	打开或关闭项目.....	28
8.1.2	添加或断开接口连接	29
8.1.3	读取数据	29
8.1.4	备份和恢复设备配置	30
8.2	Bürkert Communicator 软件中的设置.....	32
8.2.1	设置语言	32
8.2.2	选择单位制和单位	32
8.2.3	连接中断时保留或删除图表.....	34
8.2.4	管理许可证.....	36
8.2.5	启用密码保护或设定密码	36
8.3	信息和帮助.....	38
8.3.1	帮助.....	38
8.3.2	驱动程序版本	38
8.3.3	软件信息和制造商地址.....	38
8.3.4	日志文件	38
8.4	büS 网络配置	39
8.4.1	büS-Map.....	39
8.4.2	处理 büS 网络配置与 büS-Map.....	41
8.5	自定义桌面.....	43
8.5.1	编辑或备份桌面 ( 或 )	44
8.5.2	插入过程值作为小部件 	44
8.5.3	插入图形元素或文本  、  、 	45
8.5.4	更改小部件、图形元素或文本	46

8.6	曲线图	51
8.6.1	自动调整图表	52
8.6.2	缩放轴	54
8.6.3	更改图表颜色	54
8.6.4	将图表保存在日志文件 (数据库) 中	55
8.6.5	打开或关闭数据库	56
8.6.6	其他功能	57
9	卸载 BÜRKERT COMMUNICATOR 软件	58
10	术语表	59

1 操作手册

操作手册对 Bürkert Communicator 软件的基本操作进行了说明。将这些说明保存在每个用户都能轻松获取的位置,并将这些说明提供给每位新任所有者。

警告!

安全信息。

关于使用具有通信功能的设备或产品的安全说明和信息可以在相应的操作手册中找到。

不遵守这些手册可能会导致危险情况。

- ▶ 必须阅读并理解操作手册。

1.1 符号

危险!

警示紧急危险。

- ▶ 不遵守警告将导致致命或严重伤害。

警告!

警告有潜在的危險情况。

- ▶ 不遵守警告可能会导致重伤或死亡。

小心!

警告可能存在的危險。

- ▶ 不遵守此警告可能会导致中度或轻微伤害。

注意!

警告财产损失。

- ▶ 不遵守警告可能会导致设备或设施损坏。

 指示重要的附加信息、提示和建议。

 请参阅本操作手册或其他文档中的信息。

▶ 指示风险防范说明。

→ 指示必须执行的程序。

 指示结果。

1.2 术语定义

本手册中使用的“设备”或“产品”一词始终指具有通信功能的设备或产品。

2. 授权使用

未经授权使用 Bürkert Communicator 软件可能对人员、附近设备和环境造成危险。

Bürkert Communicator 软件设计用于 Bürkert 设备之间的通信。

- ▶ 根据合同文件及相关设备或产品操作手册中规定的授权数据、运行条件和使用条件进行使用。
- ▶ 本软件只能与 Bürkert 推荐和授权的第三方设备和组件配合使用。
- ▶ 正确安装以及小心地使用和维护对于可靠且无故障运行至关重要。
- ▶ 仅按预期用途使用本软件。

3. 一般信息

3.1 联系地址

中国

宝帝流体控制系统(上海)有限公司上海市闵行区新骏环路88号浦江高科技园12A楼四层
邮编:201114
电话 +86 21 64865110
传真 +86 21 64874815
电子邮件 info.chn@burkert.com

国际版

联系地址可在以下网站上找到:

www.burkert.com

3.2 网络信息

各设备型号的操作手册和数据表可在以下网站上找到:

www.burkert.com

4 产品说明

用于与 Bürkert 设备通信的 Bürkert Communicator 软件能够便捷地设置和监控特定应用参数。

特点：

- 使用串行接口或 bÜS 服务接口配置 Bürkert 设备。
- 配置 Bürkert bÜS 网络。
- 图像化显示过程值。
- 保存和显示记录的测量值。
- 设备固件更新。
- 备份和恢复设备配置。

5 用户界面

5.1 用户界面区域



图1: 用户界面概览(示例)

! 许多图标都有描述命令的工具提示(简短说明)。
如果命令不可用,它会显示为灰色。

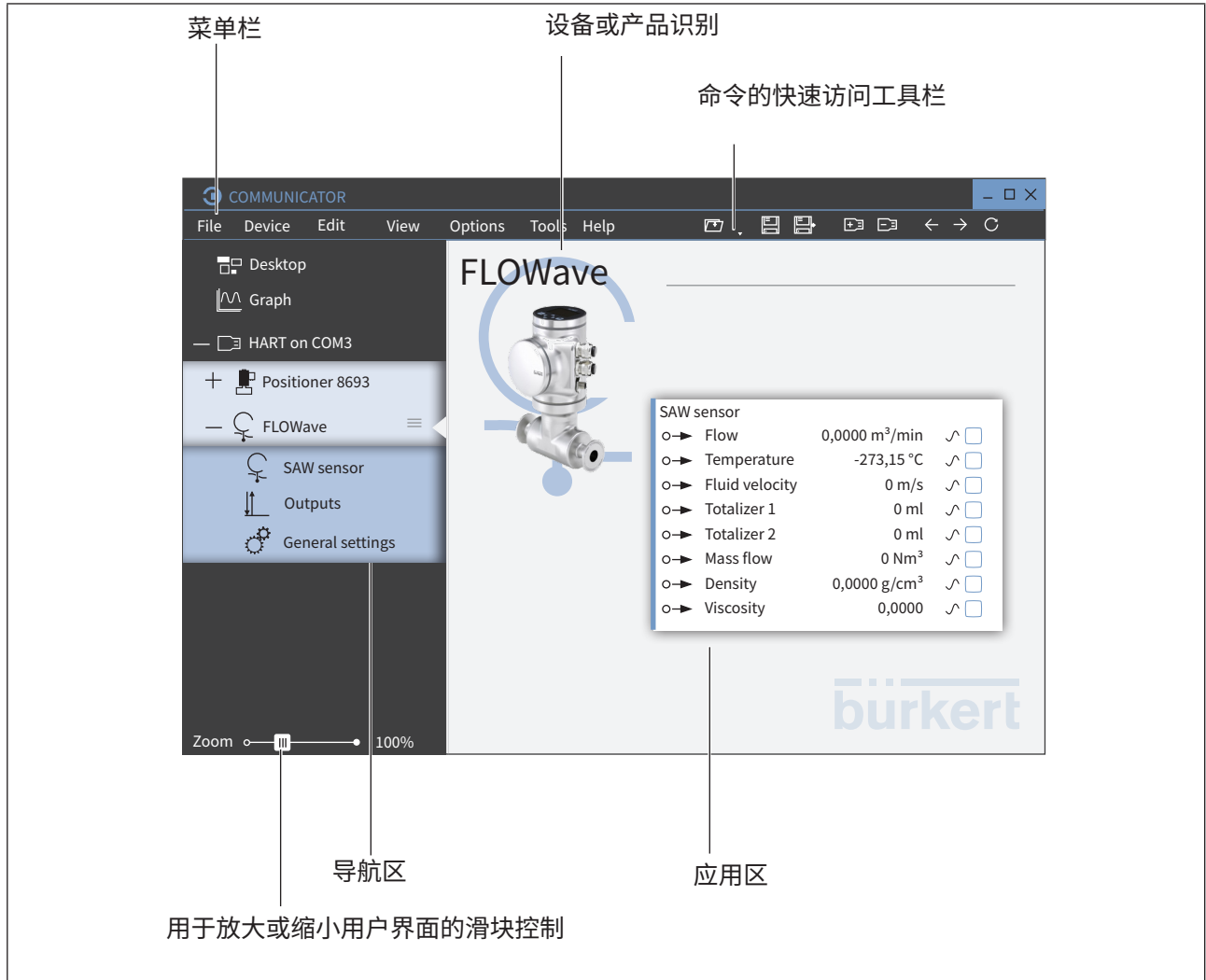

图2: 工具提示

MAN 1000731581 ZH Version: A Status: RL (released | freigegeben) printed: 01.04.2026

5.2 工具栏

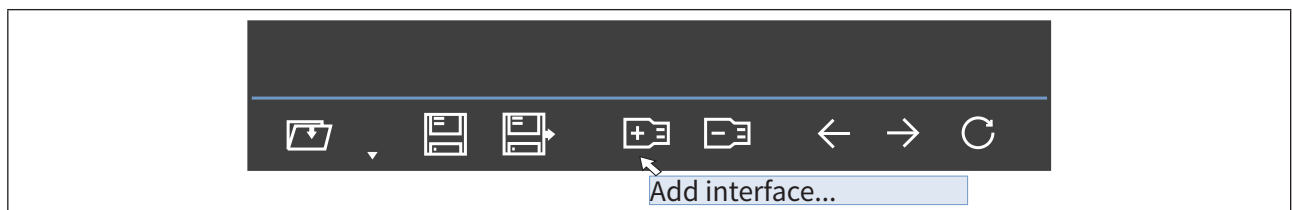

最重要的命令可以在工具栏中找到。这些命令以及其他附加命令可以在菜单栏中找到 (请参阅标题为“5.3 菜单栏”的章节)。









图标	菜单	命令或描述
 Open project...	File / Open project...	打开一个现有项目。
 Recent projects...	-	打开一个包含最近打开项目的下拉列表。
 Save project	File / Save project	保存当前项目。 注意:当项目第一次保存时,此命令不可用。
 Save project as...	File / Save project as...	将当前项目保存为一个新的文件。
 Add interface...	File / Add interface...	添加一个新的接口。
 Disconnect interface	File / Disconnect interface	断开当前接口的连接。
 Back	Edit / Undo	撤销上一次所做的更改。
 Forward	Edit / Redo	恢复上一次所做的更改。
 Refresh	View / Refresh	Bürkert Communicator 软件读取设备或产品的当前值。

表1: 工具栏说明



命令的详细描述可以在标题为“8 操作和功能”的章节中找到。

5.3 菜单栏



菜单	命令或子菜单	命令或描述
File	Open project...	请参见章节“5.2 工具栏”中的说明
	Save project	
	Save project as...	
	Add interface...	
	Disconnect interface	
	Load database...	导入数据库
	Close	关闭项目和 Bürkert Communicator 软件。
Device	Backup or restore device configuration	可以导出、导入、复制或覆盖设备配置。
	Start automatic firmware update...	将设备或产品的固件更新到当前最新状态。
	Load firmware update from file...	从文件导入固件更新。
Edit	Undo	撤销上一次所做的更改。
	Redo	恢复上一次所做的更改。
View	Refresh	Bürkert Communicator 软件读取设备的当前值。
	Language	▶ 选择菜单、工具栏、导航区和应用区中预定义的语言。
	System of units	▶ <ul style="list-style-type: none"> 选择单位制 (公制/美制/英制) 选择特定的单位大小 (m、mm、……)。
	Snap widgets to grid	▶ 在桌面上插入的小部件、图形元素或文本可以对齐到网格。“移动时”和/或“适配时”。
Options	Remove graphs with device	如果与设备/产品的连接中断, 可使用以下选项: 保留或删除图表。
	License manager...	<ul style="list-style-type: none"> 显示已分配的许可证和已激活的相应功能。 添加更多许可证。
	Password manager...	<ul style="list-style-type: none"> 启用或停用密码保护。 设定密码以保护设置。
Tools	Open logbook file	打开已保存的设备日志。

菜单	命令或子菜单	命令或描述
Help	Help	显示本操作手册。
	Driver versions	显示已安装的设备/产品、相应的驱动程序版本和支持的型号。
	About...	显示版本号和制造商地址

表2: 菜单说明



命令的详细描述可以在标题为“8 操作和功能”的章节中找到。

5.4 导航区

可以在导航区选择应用区的各种内容：



图3: 导航区 (示例)

5.4.1 桌面 - 可自定义的区域

用户可以根据自己的喜好使用小部件、图形元素和文本自定义桌面。





图4: 桌面 (示例)

用户可以使用工具栏在应用区插入数值、图形元素、文本框和图像。

 详细的功能说明可以在标题为“8.5 自定义桌面”的章节中找到。

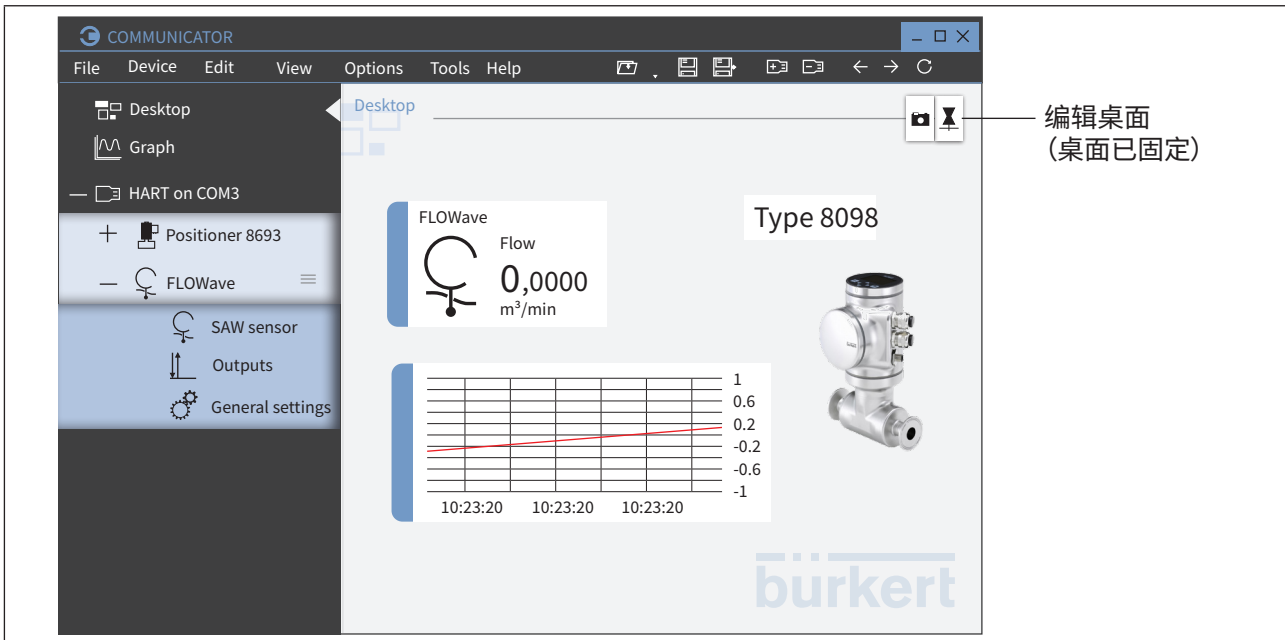



图5: 工具栏

图标	命令或描述
工具栏	
	打开工具栏 (桌面已固定)
	关闭工具栏并固定桌面。
	将截图复制到剪贴板。
	<ul style="list-style-type: none"> • 从文件插入图形或图片。 • 插入设备图片。
	插入文本框。
	插入形状。
	插入空白图表。
	将过程值作为小部件插入。
显示图标	
	旋转元素。
	将元素置于上层。
	将元素置于下层。
	从桌面删除元素。
	更改形状和文本的轮廓和填充颜色。
	更改轮廓和填充颜色。
	更改填充颜色。
	设定轮廓宽度。



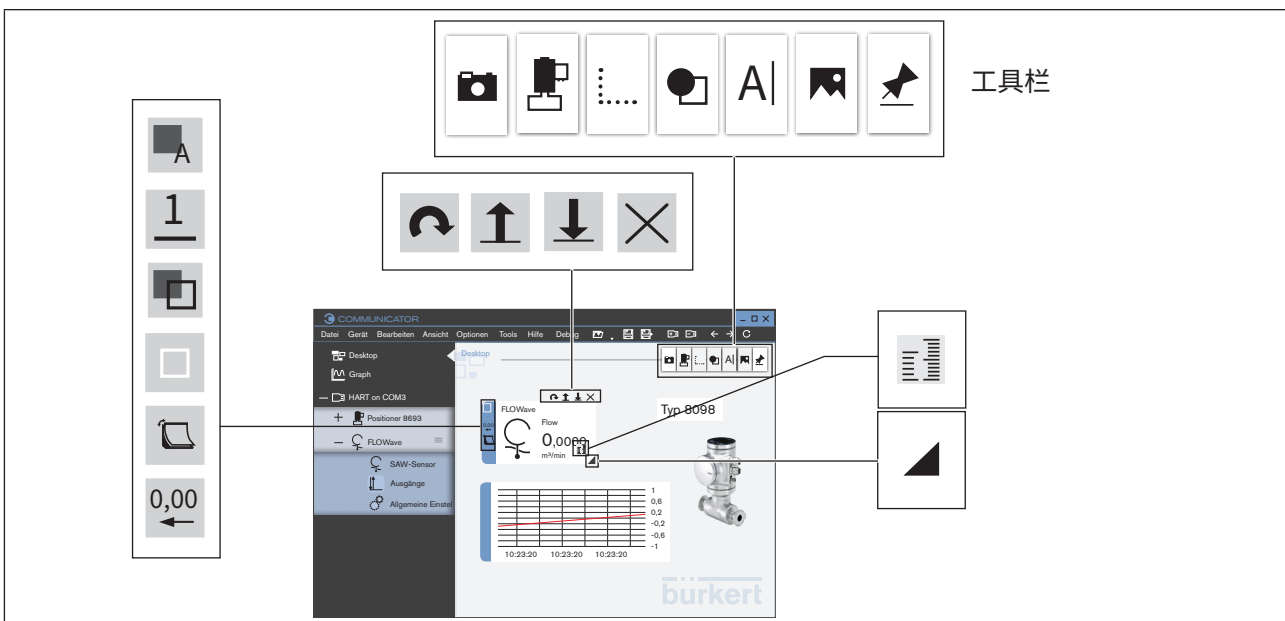

	更改显示样式。
	更改显示精度。
	放大或缩小元素。
	更改测量变量的单位。

表3: 工具栏和显示图标

5.4.2 曲线图 – 数值的图形显示

设备的过程值可以显示在图表中。



图6: 曲线图 (示例)



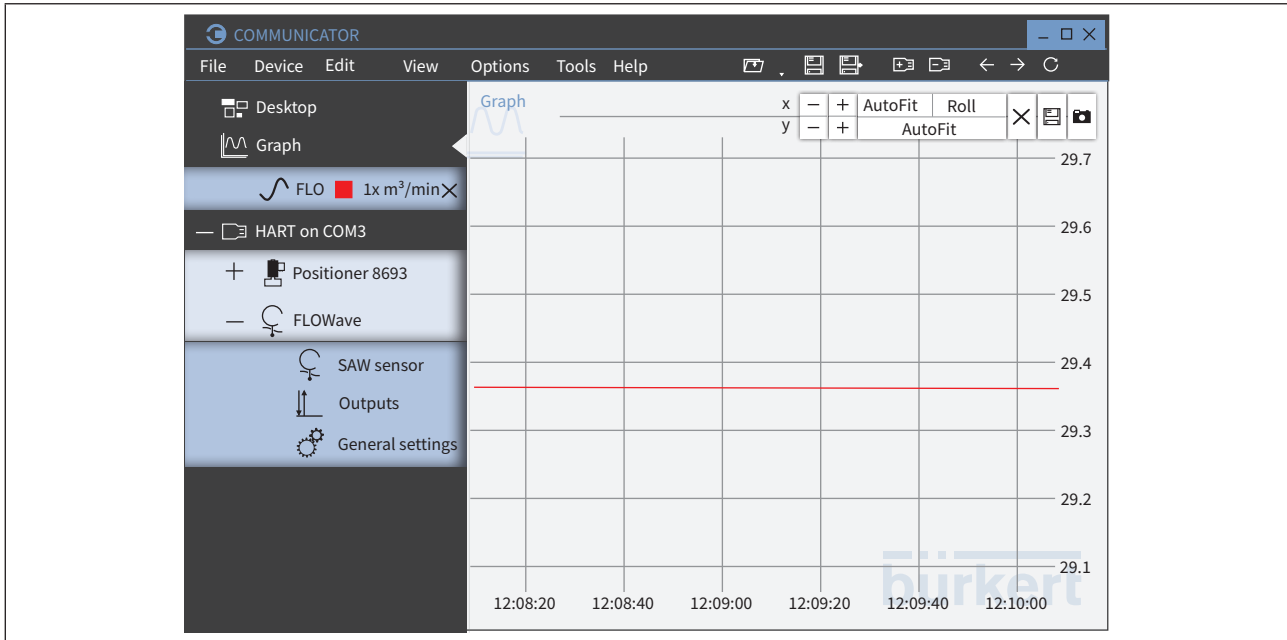

图标	命令或描述
	放大坐标轴刻度。
	缩小坐标轴刻度。
	从图表中删除当前时间点之前的值。
	将图表保存在数据库中。
	将图表的截图保存到剪贴板。
AutoFit	图表已调整到当前视图 (坐标轴更改缩放比例)。
Roll	图表滚动。 仅适用于 x 轴。

表4: 曲线图中的功能

 详细的功能说明可以在标题为“8.6 曲线图”的章节中找到。

5.4.3 接口

接口必须由用户添加。连接到接口的设备或产品会自动在导航区中按设备或产品添加一个子文件夹。



图7: 接口 (示例)

5.4.4 设备或产品

单个设备或产品在导航区中以文件夹结构排列在插入的接口下。

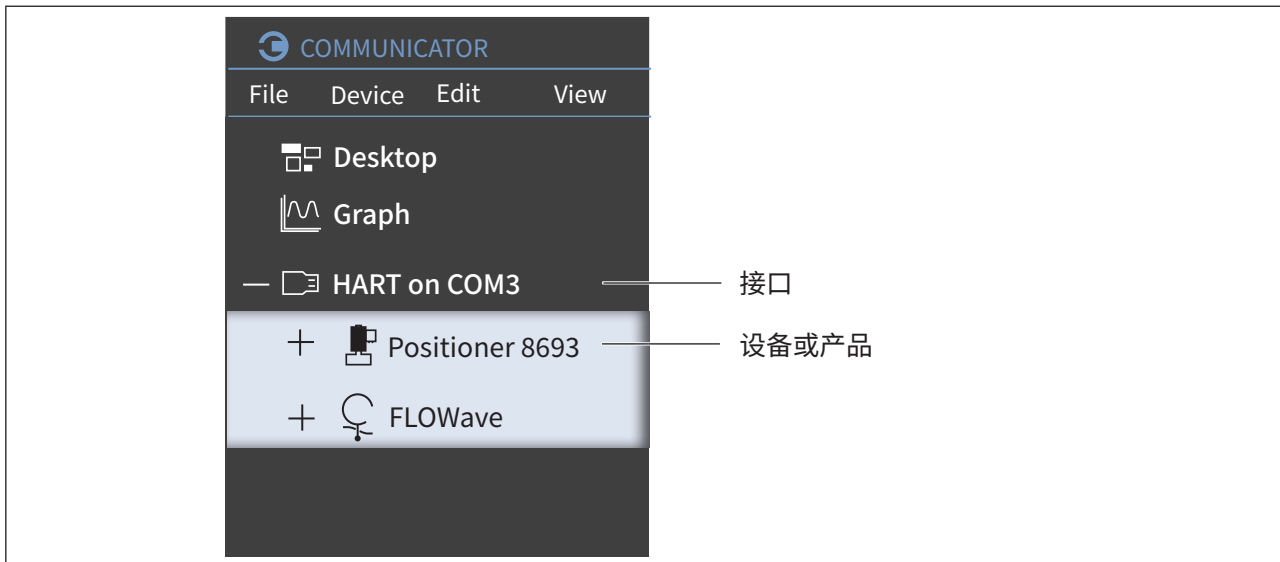

图8: 设备或产品

5.4.5 配置

配置在导航区域中以文件夹结构排列在设备或产品下。配置取决于设备或产品。
单个设备或产品在导航区中以文件夹结构排列在插入的接口下。







	图标	功能或描述
		执行器
		传感器
		输入和/或输出
		常规设置
		控制器
		网关

图9: 配置

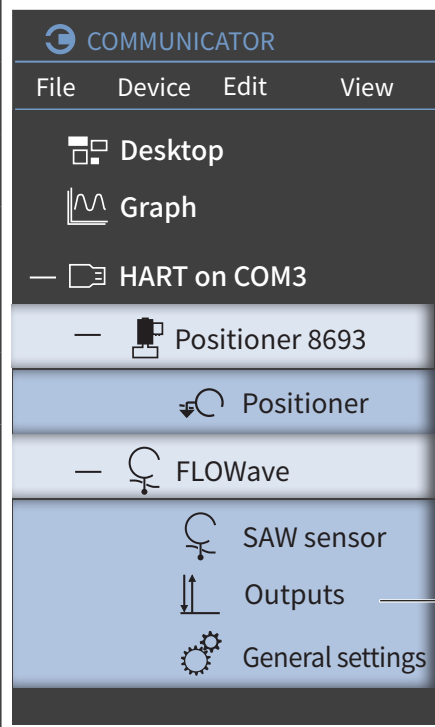
5.5 应用区

5.5.1 设备或产品

如果在导航区选择了设备或产品，则该设备或产品的参数和数值将显示在应用区。





图10: 设备或产品 (示例)

图标	功能或描述
	参数
	输出值
	输入值

5.5.2 配置

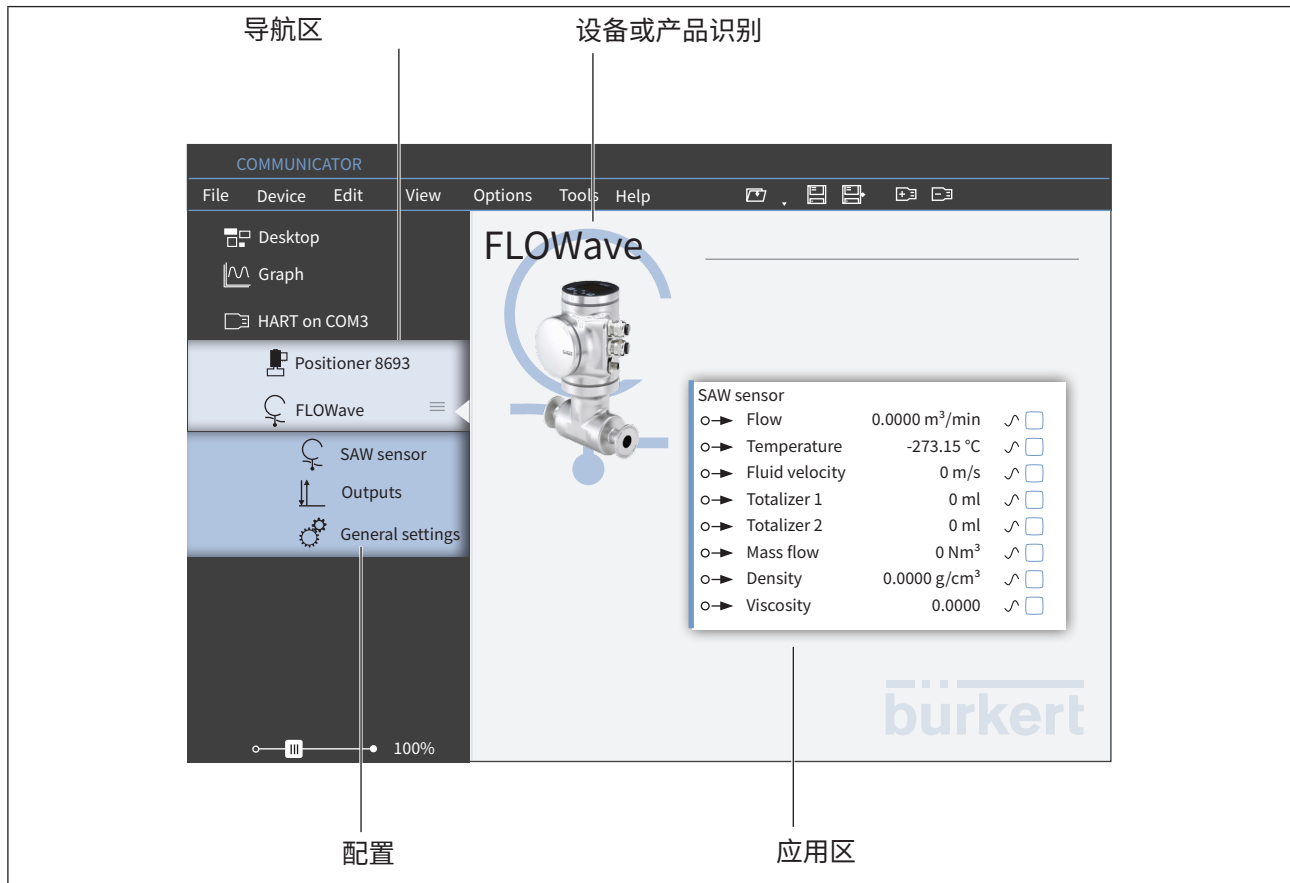
如果在导航区选择了设备或产品配置,则相应的菜单将出现在应用区的参数、诊断和维护选项卡中。
使用选项卡标题,可以在应用区的不同选项卡之间切换。

 所指示的菜单以及用户所做的任何更改取决于:

- 密码保护已启用或已停用。
- 密码保护已启用时的活跃用户级别。





图11: 应用区,配置,选项卡(示例)

图标	功能或描述
>	有子菜单
●○○○	助手
<	返回
Standard ▾	下拉列表
	文本框

5.5.3 参数选项卡

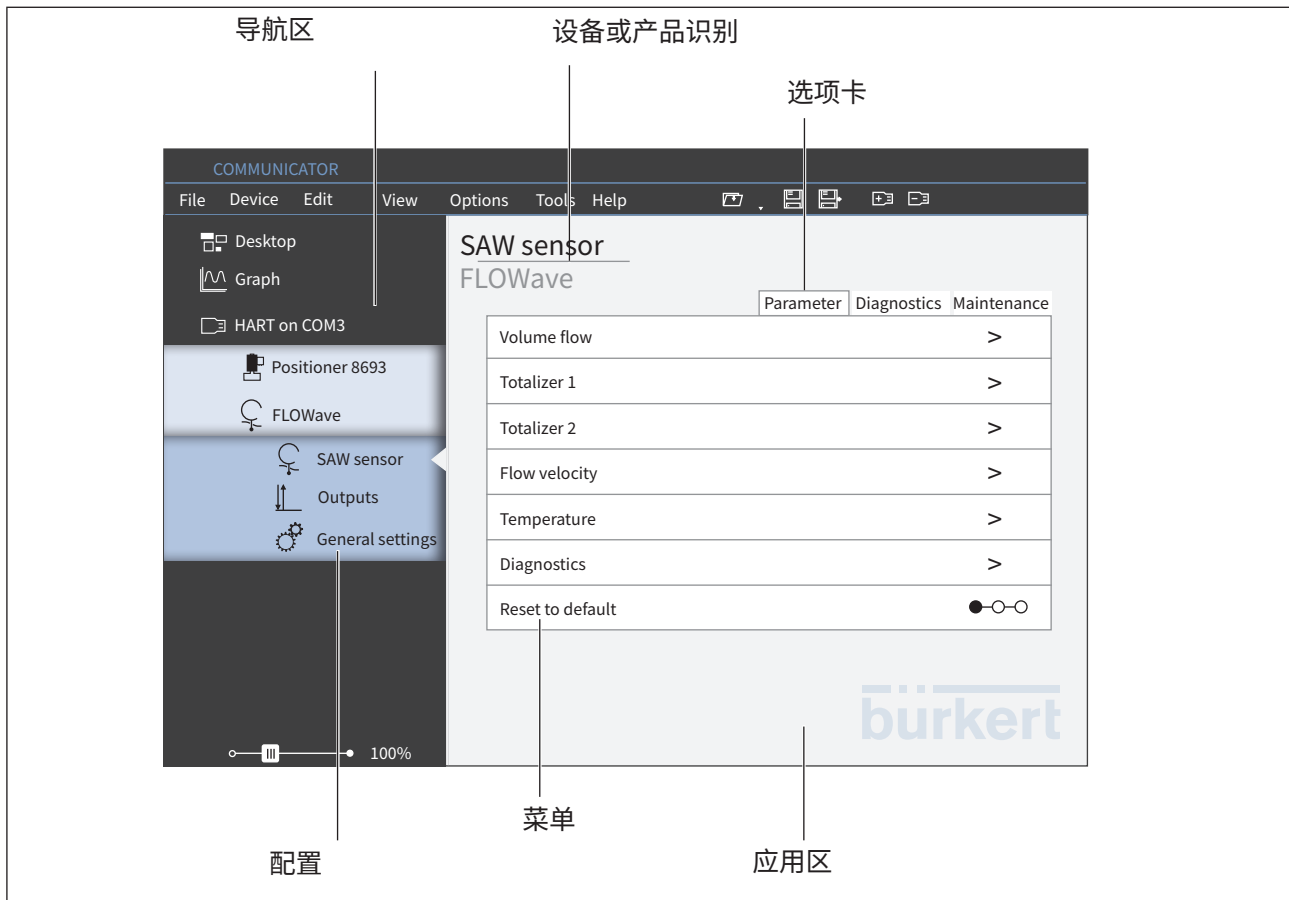
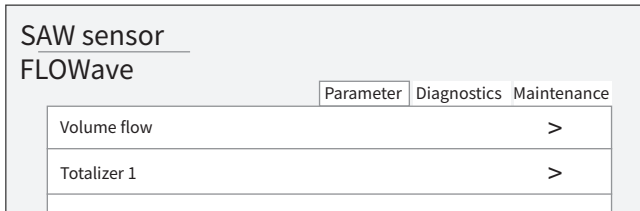

“参数”选项卡显示所选配置区的设置。
用户可以在这里的 **Menus** 中更改设置。

 应用区的描述和内容取决于相应的设备或产品。

5.5.4 诊断选项卡

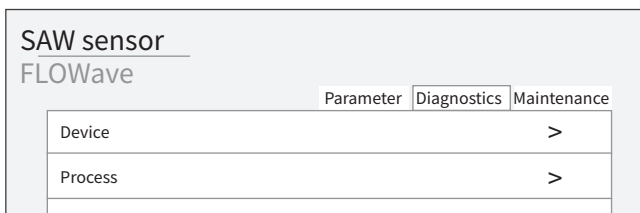

“诊断”选项卡显示所选配置区的信息、设置或数值，例如总线信息、设备信息或状态信息。
用户无法在此更改任何设置。

 应用区的描述和内容取决于相应的设备或产品。

5.5.5 维护选项卡

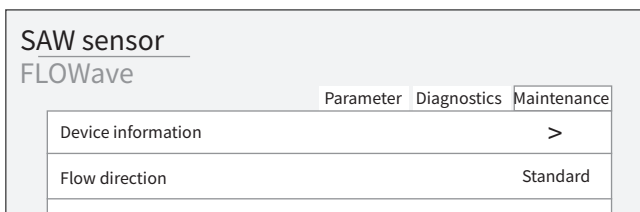

“维护”选项卡显示所选配置区的附加设置。
用户可以使用菜单和助手修改设置或执行功能。

 应用区的描述和内容取决于相应的设备或产品。

6 安装软件

6.1 系统要求

硬件：

- 处理器： 双核处理器
- 工作内存： 至少 1 GB RAM,
- 硬盘： 至少 250 MB 可用存储空间
- 图形分辨率： 至少 1024 x 768

软件：

- 操作系统 Windows 7:
- Microsoft .NET Framework 4.0

安装需要管理员权限。

6.2 安装 Bürkert Communicator 软件



所有安装程序可在 Bürkert 官网和 CD 上获取。



在安装之前, 关闭所有打开的程序。

操作系统 Windows 7:



安装 Bürkert Communicator 软件需要有以下软件平台: Microsoft .NET Framework 4.0 或更高版本。

如果目标计算机上尚未安装“Microsoft .NET Framework 4.0”, 请遵循以下步骤:

- .NET 4.5.1 下载地址: <http://go.microsoft.com/?linkid=9831986>。
- 启动文件。

Bürkert Communicator 软件安装步骤:

- 下载包含 Bürkert Communicator 软件安装程序的安装文件。
- 启动安装文件并按照提示操作。

7 创建项目

本章节描述如何创建和保存初始项目。

步骤 (简要):

 → 启动 Bürkert Communicator 软件。

 → 添加接口。

→ 在设备或产品上进行设置。

 → 保存项目。

7.1 启动 Bürkert Communicator 软件

→ 启动 Bürkert Communicator 软件 (例如, 从 Windows 开始菜单)。

7.2 添加接口

图标	菜单	命令或描述
	File / Add interface...	添加一个新的接口。



→ 点击 。

一个用于选择接口的对话框将打开, 然后一个用于进行进一步设置的对话框将打开:

→ 选择接口。

→ 进行设置。

接口及相关设备和产品被转移到导航区。



图12: 添加接口

以下接口可用:

- 通过 bÜS 转换器连接:
通过 Bürkert bÜS 转换器直接访问 bÜS 网络
- 通过网络访问 bÜS
通过网络访问连接到另一台计算机的 bÜS 适配器
- HART 适配器
通过 USB HART 适配器访问使用串行连接的设备

7.3 在设备或产品上进行设置

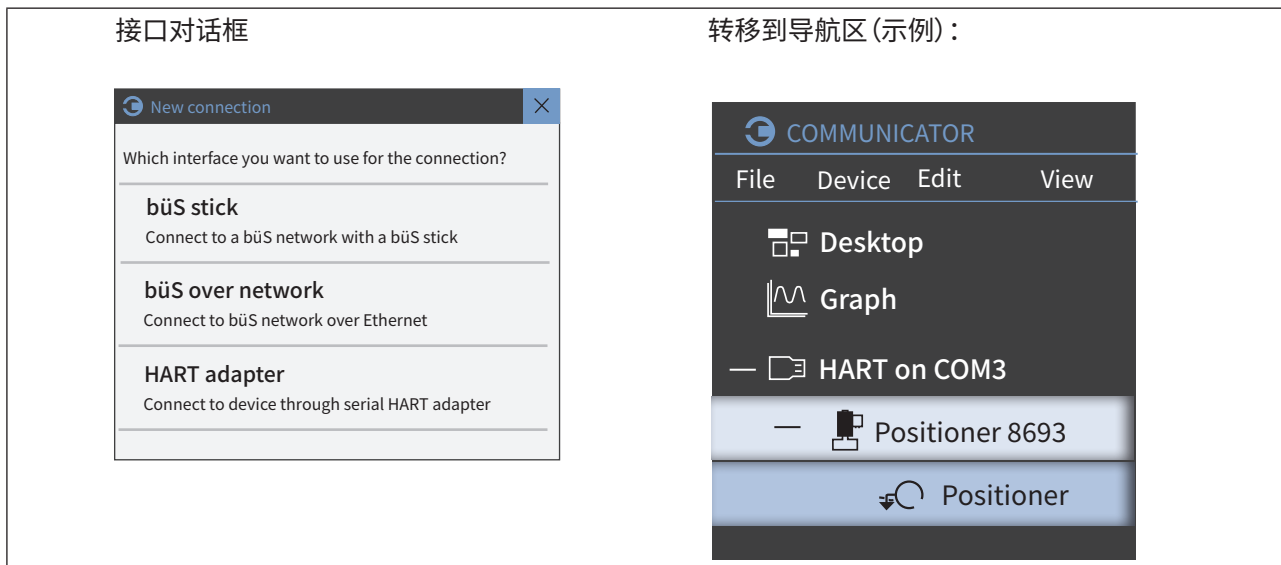

图13: 设置

→ 在导航区选择设备或产品 (用鼠标指针点击)。

✔ 文件夹结构打开并显示配置。

→ 选择配置。

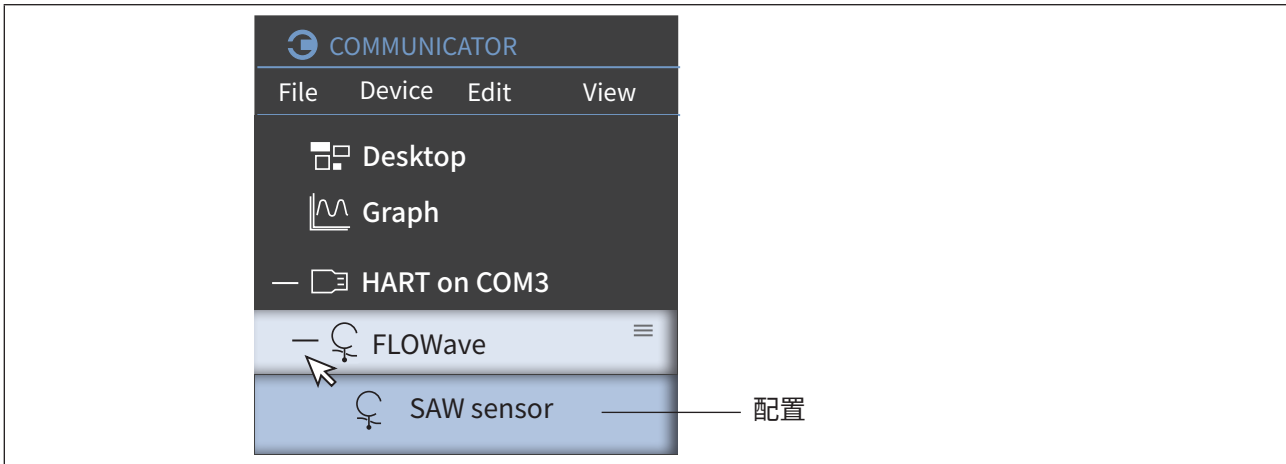
→ 在应用区进行设置。



设置取决于相应的设备或产品,可以在 Bürkert Communicator 软件的设备或产品软件说明中找到,或在网上的相应操作手册中找到。

7.4 保存项目 或

图标	菜单	命令或描述
	File / Save project	保存当前项目。
	File / Save project as...	保存当前项目。存储位置由用户确定。

保存

→ 点击 。

✔ 当前项目已保存。

注意: 当项目第一次保存时, 此功能不可用。

保存到

保存当前项目, 存储位置由用户指定。

→ 点击 。

对话框打开:

→ 选择当前项目要保存的位置。

注意: 文件类型为“Bürkert Communicator 软件项目 (*.bcproj)”。

8 操作和功能

8.1 编辑项目

8.1.1 打开或关闭项目

图标	菜单	命令或描述
	File / Open project...	打开一个现有项目。
	-	打开一个包含最近打开项目的下拉列表。
-	File / Close	关闭项目和 Bürkert Communicator 软件。

打开项目

→ 点击 。

对话框打开：

→ 选择相应的驱动器、文件夹或包含您想要打开的项目的位置。

→  打开项目。

注意：文件类型为“Bürkert Communicator 软件项目 (*.bcproj)”。

或者：

→ 点击 。

打开最近打开的项目的下拉列表。

→ 从下拉列表选择项目。

或者：

→ 在 Windows 资源管理器中双击您想要打开的项目 。

关闭项目

→ 在菜单栏中，点击 **File** -----> **Close**。

✔ 项目和 Bürkert Communicator 软件已关闭。



如果用户进行了任何更改，将打开一个对话框以保存或拒绝这些更改。

8.1.2 添加或断开接口连接

图标	菜单	命令或描述
	File / Add interface...	添加一个新的接口。
	File / Disconnect interface	断开一个接口。

添加接口

→ 点击

一个用于选择接口的对话框将打开, 然后一个用于进行进一步设置的对话框将打开:

→ 选择接口。

→ 进行设置。

接口及相关设备和产品被转移到导航区。

Disconnect interface

→ 在导航区选择接口 (用鼠标指针点击)。

→ 点击

当前接口已从导航区移除。

或者:

→ 右键点击导航区中的接口, 然后在上下文菜单中点击 **Disconnect interface**。



图14: 接口, 上下文菜单

8.1.3 读取数据

图标	菜单	命令或描述
	View / Refresh	Bürkert Communicator 软件读取设备或产品的当前值。

8.1.4 备份和恢复设备配置

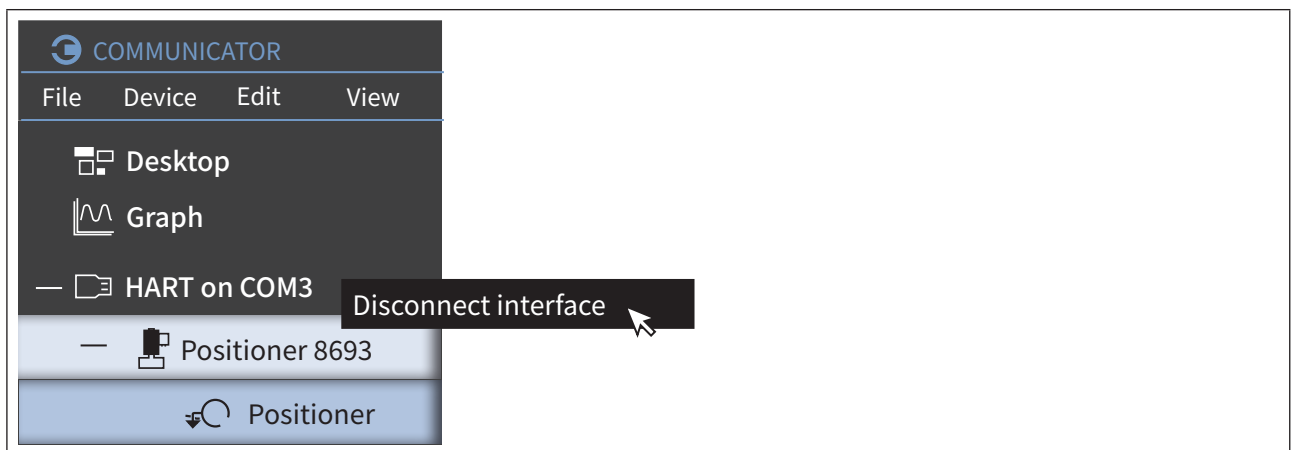
图标	菜单	命令或描述
	Device / Backup or restore device configuration	可以导出、导入、复制或覆盖设备配置。

在菜单栏中：

→ 在导航区中点击设备或产品。

Device -----> **Backup or restore device configuration**。

或在上下文菜单中：

→ 在导航区中点击设备或产品。

→ 点击 ☰。

或者：

→ 在导航区中右键点击设备或产品。

出现以下上下文菜单：



图15: 上下文菜单设备或产品

→ 点击 **Backup or restore device configurations**。

☑ 助手打开。

→ 选择功能：

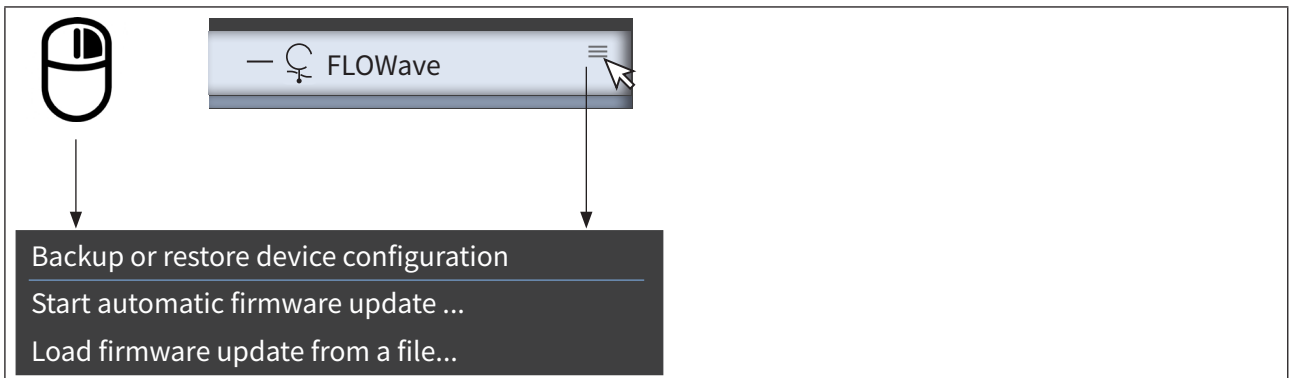
- 备份 导出设备配置
- 恢复 导入设备配置
- 克隆 复制设备配置
- 覆盖 覆盖设备配置

功能	说明	助手打开:
Backup	<p>导出设备配置。 将设备配置保存在文件中。</p>	<p>助手打开: → 选择设备配置的存储位置和名称。 → Save。 → Ok。 <input checked="" type="checkbox"/> 设备配置已保存在文件中。 注意:文件类型为“设备备份文件 (*.load)”</p>
Restore	<p>导入设备配置。 将设备配置从文件导入到设备或产品中。 注意:设备或产品的 ID 号和序列号必须在设备配置中匹配。</p>	<p>助手打开: → 选择存储位置和设备配置。 → Open。 → 选择值。 → Ok。 <input checked="" type="checkbox"/> 设备配置已导入到设备或产品中。 注意:文件类型为“设备备份文件 (*.load)”</p>
Clone	<p>复制设备配置。 将设备配置从文件导入到设备或产品中。 注意:设备或产品的 ID 号必须在设备配置中匹配。</p>	<p>助手打开: → 选择存储位置和设备配置。 → Open。 → Enter data via keyboard: 用户可以在此输入设备或产品的名称、位置和描述。 或: Data from saved file: 名称、位置和描述已保存在文件中。 → 选择值。 → Ok。 <input checked="" type="checkbox"/> 设备配置已导入到设备或产品中。</p>
Overwrite	<p>覆盖设备配置。 将设备配置从文件导入到设备或产品中。 注意:数据未经检查导入。</p>	<p>助手打开: → 向服务中心请求密码。</p>

表5: 备份和恢复设备配置

MAN 1000731581 ZH Version: A Status: RL (released | freigegeben) printed: 01.04.2026

8.2 Bürkert Communicator 软件中的设置

8.2.1 设置语言

图标	菜单	命令或描述
	View / Language	在菜单、工具栏、导航区中选择预定义的语言。

注意:已进行的设置会被勾选。
当选择 **Automatic** 时,将使用操作系统的语言。

设置语言:

→ **View** -----> **Language**。

→ 选择语言。

已勾选。



语言更改只有在重新启动 Bürkert Communicator 软件后才会生效。

→ 关闭并重新启动 Bürkert Communicator 软件。

语言已调整。

8.2.2 选择单位制和单位

图标	菜单	命令或描述
	View / System of units	<ul style="list-style-type: none"> • 选择单位制 (公制/美制/英制) • 选择单个单位 • 选择单位大小 (m、mm、……)

注意:已进行的设置会被勾选。

设定单位制

→ **View** -----> **System of units**。

→ 选择单位制。

已勾选。

测量变量 (距离、温度、电流……) 的单位已根据所选的单位制 (已勾选) 设置为标准值。

设定单个单位或单位大小

! 在许多小部件中,可以直接更改单位(相关说明请参阅“[更改小部件中循环值的单位或单位大小](#)”)。

→ **View** -----> **System of units**。

→ 点击测量变量。

已设定的单位和单位大小会被勾选(例如,通过之前选择的单位制)。

→ 点击单位或单位大小以启动或停用(勾选或未勾选)。

- 若更改测量变量,将取消(之前设置的)单位制前的勾选。
- 如果在对测量变量实施更改后重新选择单位制,则所有单位或单位大小将重置为默认值。

更改小部件中循环值的单位或单位大小

许多小部件都有一个图标  ,可以通过该图标使用上下文菜单直接为该测量变量更改单位或单位大小。



图16: 在小部件中选择单位

→ 将鼠标指针放在小部件上。

图标  出现。

→ 点击  。

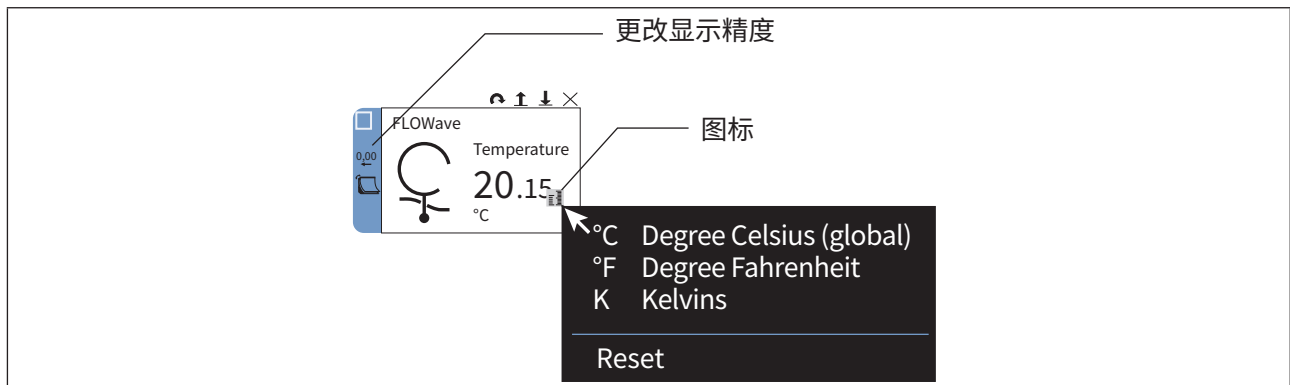
→ 选择单位(在单位前勾选)。

- **!** 在小部件中更改单位或单位大小不会影响单位制的规格。
- 上下文菜单中的“重置”会将单位设置为由单位制选择的或在测量变量区域中选择的单位。

更改导航区中图表过程值的单位或单位大小

可以使用导航区中的下拉列表更改图表过程值的单位或单位大小。



图17: 在导航区中选择单位。

→ 点击单位。

→ 在下拉列表中选择单位。

8.2.3 连接中断时保留或删除图表

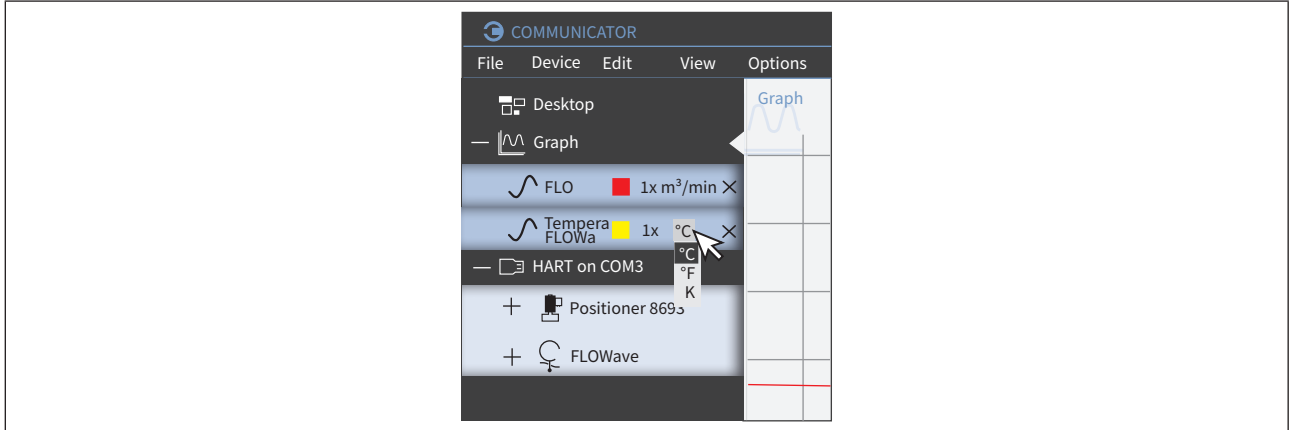
图标	菜单	命令或描述
	Options / Remove graphs with device	如果与设备或产品的连接中断,可采用以下选择: 保留或删除图表。

注意:已进行的设置会被勾选。

与设备或产品的连接中断时删除图表 (功能未勾选), 请参见示例“[图18: 删除图表及设备](#)”:

→ 点击 **Options**。

→ 点击 **Remove graphs with device** (已勾选)。

当与设备或产品的连接中断时保留图表 (功能已勾选):

→ 点击 **Options**。

→ 点击 **Remove graphs with device** (勾选已取消)。



图18: 删除图表及设备

8.2.4 管理许可证

图标	菜单	命令或描述
	Options / License manager ...	显示已分配的许可证和已激活的相应功能。 • 添加更多许可证。

8.2.5 启用密码保护或设定密码

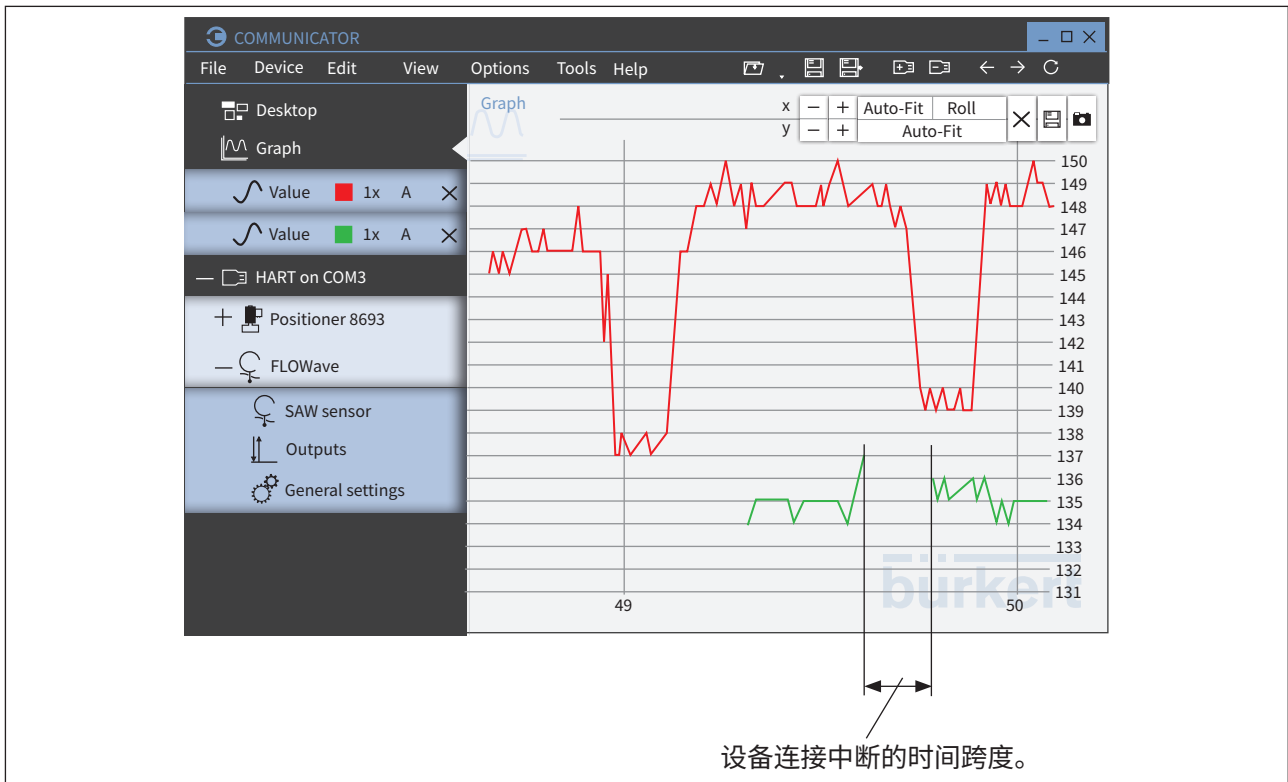
图标	菜单	命令或描述
	Options / Password manager	设定密码以保护设置。

Bürkert Communicator 软件安装后, 密码保护为停用状态。设置的用户级别是安装者的级别。



图19: 当前用户级别

启动 Bürkert Communicator 软件时的用户级别:

密码设置适用对象	启动时设置的用户级别
未设置密码	安装者
安装者	高级用户
高级用户	用户

表6: 启动 Bürkert Communicator 软件时的用户级别

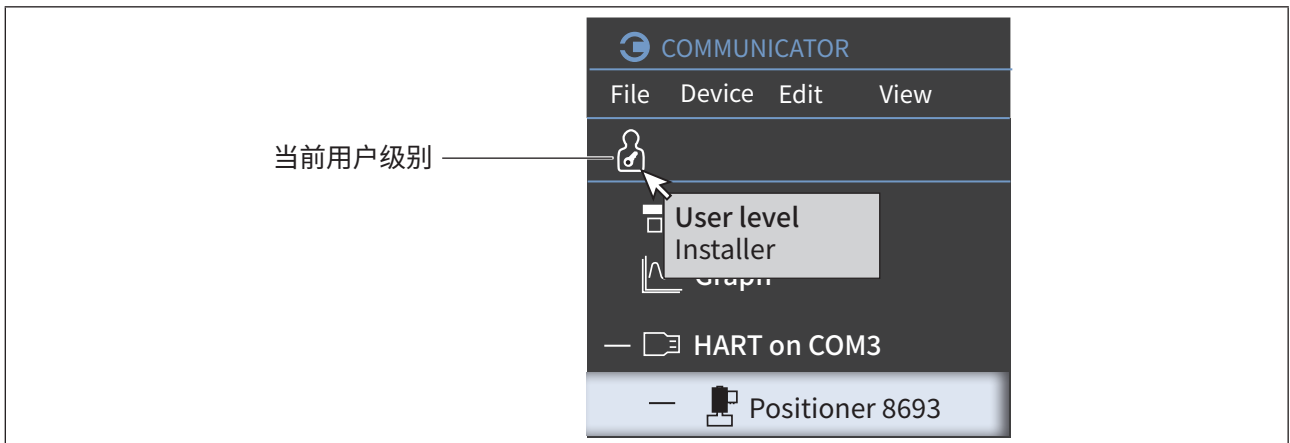
可以通过点击当前用户级别的符号来更改用户级别。

密码管理器：

→ 点击 **Options**。

→ 点击 **Password manager...**。



图20： 密码管理器

密码管理器可用于通过密码分配用户权限。

图标	用户级别	说明
	用户	标准用户, 读取权限, 可以更改一些值 无密码
	高级用户	可以更改特定值并进行简单的校准。 标准密码: 5678 (可由安装者更改)
	安装者	拥有操作 Bürkert Communicator 软件的所有权限。 标准密码: 1946 (可由安装者更改)
	Bürkert	仅限于 Bürkert 服务。

表7： 用户级别

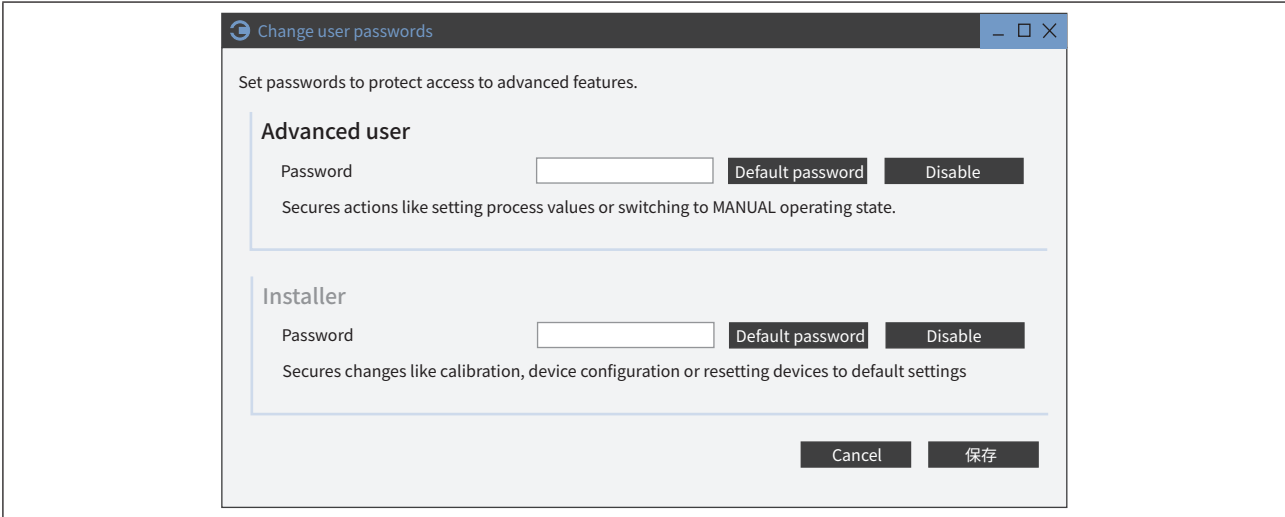
8.3 信息和帮助

8.3.1 帮助

图标	菜单	命令或描述
	Help / Help	显示本操作手册。

8.3.2 驱动程序版本

图标	菜单	命令或描述
	Help / Driver versions	显示已安装的设备或产品、相应的驱动程序版本和支持的类型。

8.3.3 软件信息和制造商地址

图标	菜单	命令或描述
	Help / About...	显示版本号和制造商地址

8.3.4 日志文件

图标	菜单	命令或描述
	Tools / Open logbook file	打开文件……

8.4 büS 网络配置

通过接口连接的所有设备或产品及其 büS 网络配置均显示在 Bürkert Communicator 软件的 büS-Map 中。

如果在导航区选择了接口, 将出现以下选项卡:

- **Overview:** 显示与接口连接的所有设备和产品及当前值。
- **büS-Map:** 显示与接口连接的所有设备和产品及相应的输入和输出以及 büS 网络配置。用户可以在此编辑 büS 网络配置。

显示概览:

→  在导航区选择接口。

☑ 应用区显示与接口连接的所有设备和产品。



图21: Overview

8.4.1 büS-Map

→  在导航区选择接口。

→ 启用 **büS-Map** 选项卡。

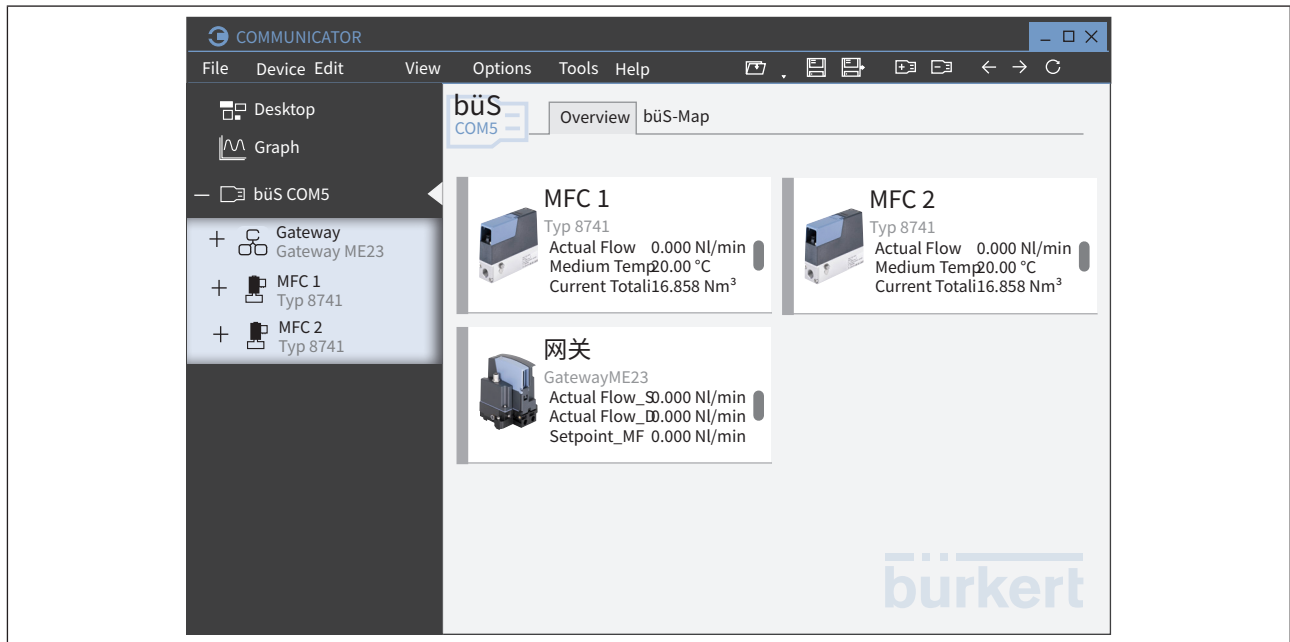
☑ 应用区显示所有连接到接口的设备或产品和 büS 网络配置。





图22: büS-Map

图标	命令或描述
	显示或不显示连接线。
	AutoFit büS-Map 已适配当前视图(应用区)。
	自动布局 设备或产品自动排列。
	将截图保存到文件。
	重新加载 büS-Map。
	放大视图。
	缩小视图。
	删除所有连接。
	删除选定的连接。

表8: 工具栏

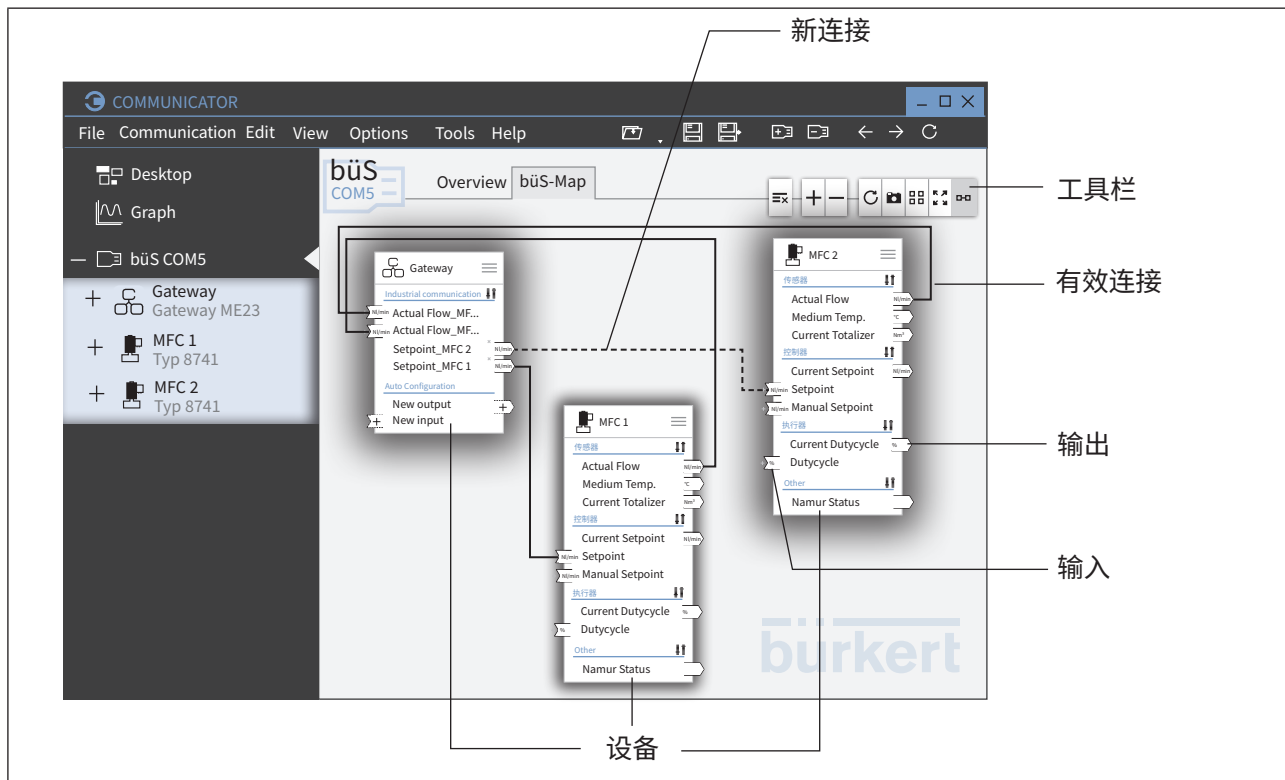
8.4.2 处理 büS 网络配置与 büS-Map

切换到 büS-Map:

→  在导航区选择接口。

→ 启用 **büS-Map** 选项卡。

应用区显示所有连接到接口的设备或产品和 büS 网络配置。

显示可能的连接:

→ 将鼠标指针放在输入或输出上。

可能的连接显示为蓝色。

建立连接:

选项 1:

→ 使用拖放来建立连接。

连接以虚线显示。

→ 点击 **apply changes**。

已接受更改, 受影响的设备将重新启动。

选项 2:

→ 在一个输入上点击 **+**。

→ 选择连接。

连接以虚线显示。

→ 点击 **apply changes**。

已接受更改, 受影响的设备将重新启动。



图23: 建立连接, 选项 2, 示例

删除连接：

→ 选择连接。

→  点击或按下键盘上的 Rem 键。

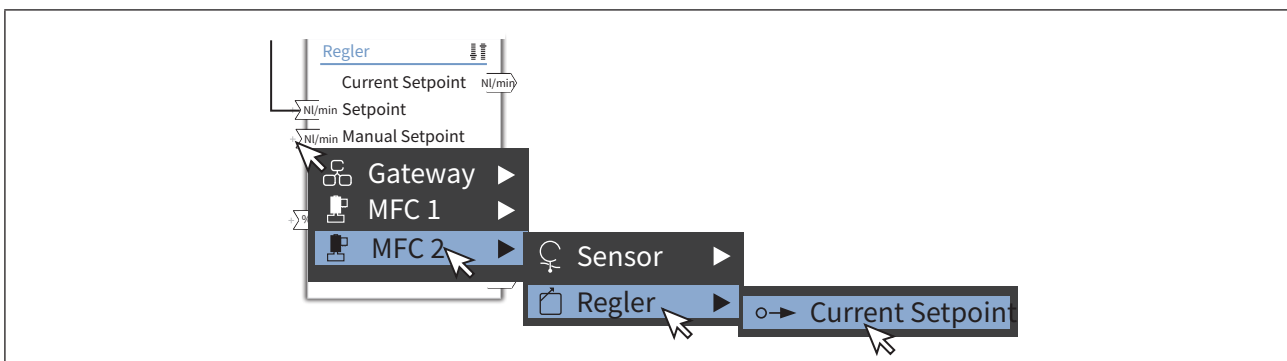
→ 点击 **apply changes**。

✔ 连接已删除, 受影响的设备已重启。



设备可以通过拖放在视图中定位。此排列在更新期间不会保留。

8.5 自定义桌面



图24: Desktop

用户可以根据自己的喜好自定义桌面。

可使用以下元素：

- 设备或产品过程值作为小部件
- 设备或产品过程值的图形显示 (图表)
- 图形元素
- 文本

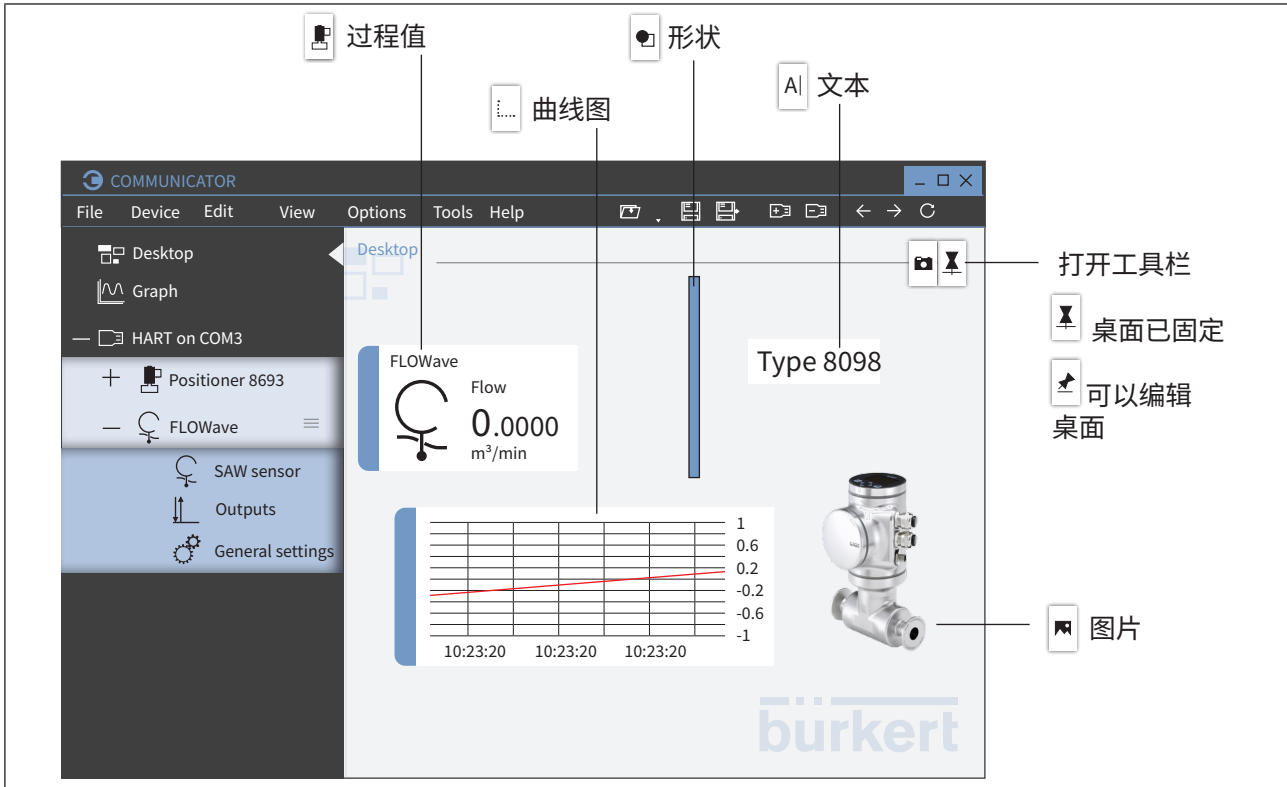
所有元素都可以使用工具栏中的图标生成。



只有在工具栏  打开时,才能移动(拖放)或更改小部件或元素。

8.5.1 编辑或备份桌面 (🔧 或 📌)

编辑桌面:

→ 点击 🔧。

✔ 工具栏已打开。

→ 自定义桌面。

备份桌面:

→ 点击 📌。

✔ 桌面已固定, 工具栏已关闭。

8.5.2 插入过程值作为小部件 📌

→ 📌 点击桌面。

→ 点击 🔧。

✔ 工具栏已打开。

→ 点击 📌

→ 选择设备或产品。

→ 选择配置。

→ 选择过程值。

✔ 过程值已放置在桌面上。





图25: 插入小部件

8.5.3 插入图形元素或文本 、、、

→ 单击 。

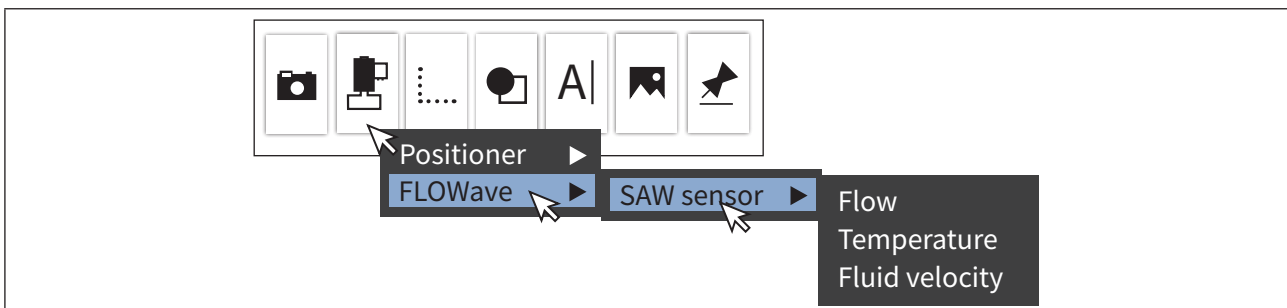
✓ 工具栏已打开。



从文件插入图形或图片
插入设备图片

从文件插入图形或图片：

→ 单击 。

→ 单击 **Paste picture from disk...**。

出现一个对话框：

→ 选择包含图形或图片的位置。

→ 选择图形或图片。

✓ 图形或图片已放置在桌面上。

插入设备图片：

→ 单击 。

→ 单击 **Paste device picture...**。

→ 选择设备图片。

✓ 设备图片已放置在桌面上。



插入文本框

→ 单击 。

✓ 文本框已放置在桌面上，文本光标指示插入位置。

→ 输入文本。



插入图表

→ 点击 .

✔ 空图表已放置在桌面上。

在图表中显示值：

→ 点击 .

→ 选择设备或产品。

→ 选择配置。

→ 选择过程值。

✔ 过程值已放置在图表中。



插入形状

→ 点击 .

→ 选择形状。

✔ 形状已放置在桌面上。

8.5.4 更改小部件、图形元素或文本

→ 点击小部件、图形元素或文本。

显示图标和操控点显示在小部件、图形元素或文本上。



图26: 显示图标和操控点

更改排列或大小

→ 点击图形元素。

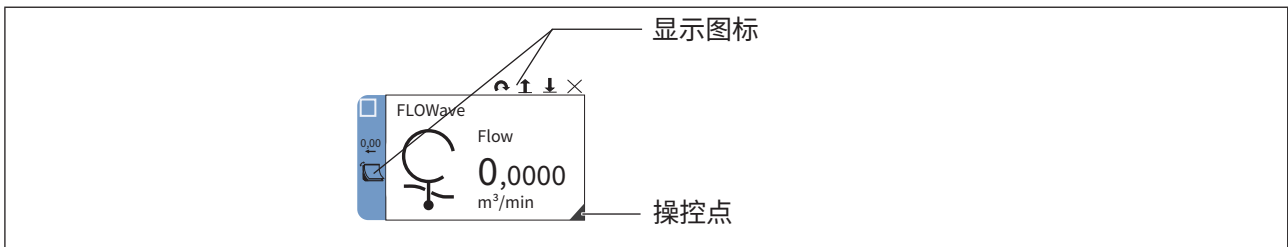

增加或减少元素

→ 点击并按住  并更改大小。

注意: 如果只提供一个操控点, 则元素只能按比例更改。



旋转元素

→ 点击 .

元素顺时针旋转 90°。



将元素置于上层

→ 点击 .

元素在前景层中。



将元素置于下层

→ 点击 .

元素在背景层中。



从桌面删除元素

→ 点击 .

已删除元素。

更改形状的线宽和颜色

→ 点击形状 (图形)。

1 — 更改轮廓宽度

→ 点击 1 —。

→ 在下拉列表中选择线宽。

✔ 已更改元素。

更改轮廓颜色

→ 在  中, 点击 。

→ 在下拉列表中选择颜色。

✔ 已更改元素。

更改填充颜色

→ 在  中, 点击 。

→ 在下拉列表中选择颜色。

✔ 已更改元素。

更改文本和文本框的颜色

→ 点击文本框。



更改文本颜色



→ 在  中, 点击 。

→ 在下拉列表中选择颜色。

✔ 已更改元素。



更改文本框颜色

→ 在  中, 点击 。

→ 在下拉列表中选择颜色。

✔ 已更改元素。

更改小部件的显示方式

→ 点击小部件。



更改条形颜色

→ 点击 。

→ 在下拉列表中选择颜色。

✔ 已更改元素。



更改小部件样式

→ 点击 。

→ 每次点击都会更改小部件的显示方式。

✔ 已更改元素。



调整值范围(最小/最大)

→ 点击 。

出现一个对话框：

→ 输入最小值和最大值。

→ 点击 **OK**。

✔ 值范围已调整。

8.6 曲线图



图27: 曲线图

在应用区显示图表:

→ 在导航区选择设备或产品。

☑ 选定设备或产品的过程值已显示。

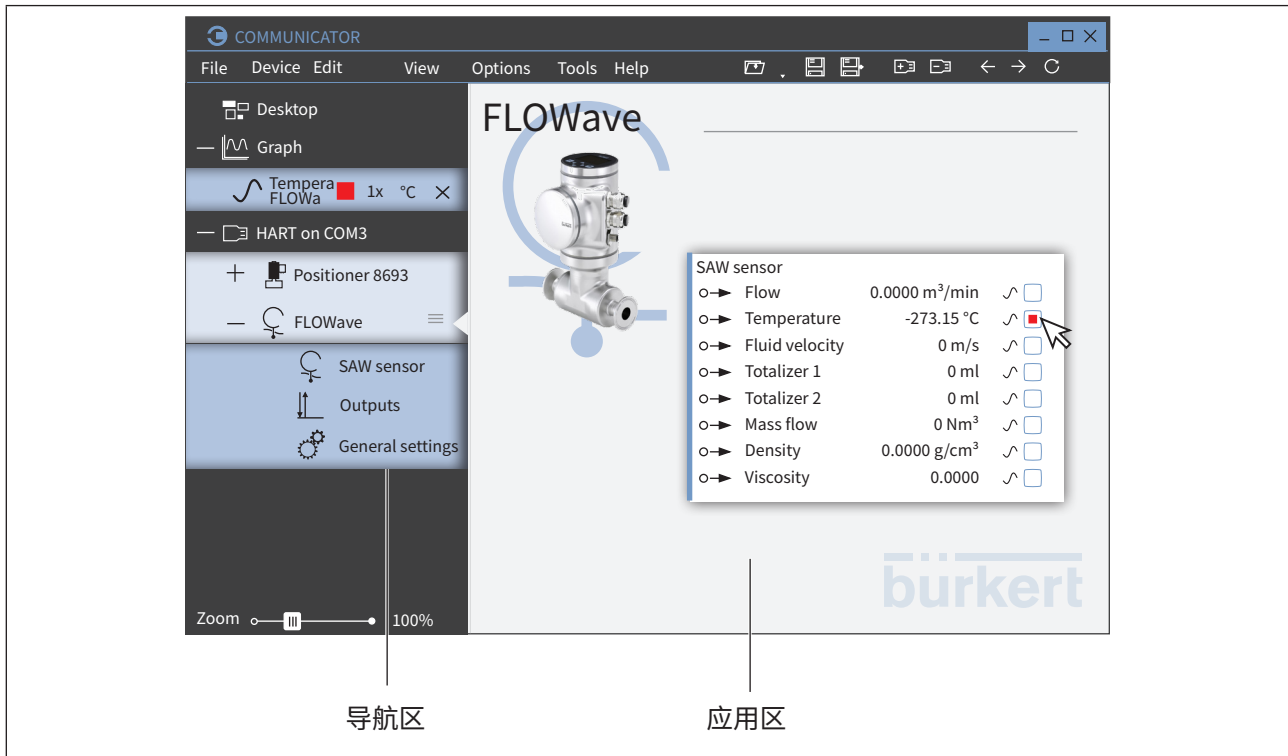
→ 在应用区选择过程值。

☑ 复选框已勾选, 所选过程值出现在导航区的曲线图文件夹中。

→ 点击曲线图。

☑ 图表已显示在应用区。

从应用区删除图表:

→ 在 曲线图文件夹中点击

☑ 图表已从应用区删除。

8.6.1 自动调整图表

可使用：

- **AutoFit** 按钮
- 更改显示倍数
- 更改单位大小

自动调整图表或滚动图表和视图

通过启动按钮选择可能的视图：

- 自动调整： 图表自动调整以适应视图，即所有值都显示在视图中。
适用于 x 轴和 y 轴。
- 滚动： 图表滚动，即图表在视图中移动 (时间轴移动)。
仅适用于 x 轴。

附加功能：

图表冻结。

→ 停用所有按钮。



图28： 自动调整图表

通过显示倍数和单位大小自动调整图表以适应视图

提供两种图表调整选项,以便可以在一个视图中显示具有不同测量变量的图表。

- 更改显示倍数。
- 更改单位大小。

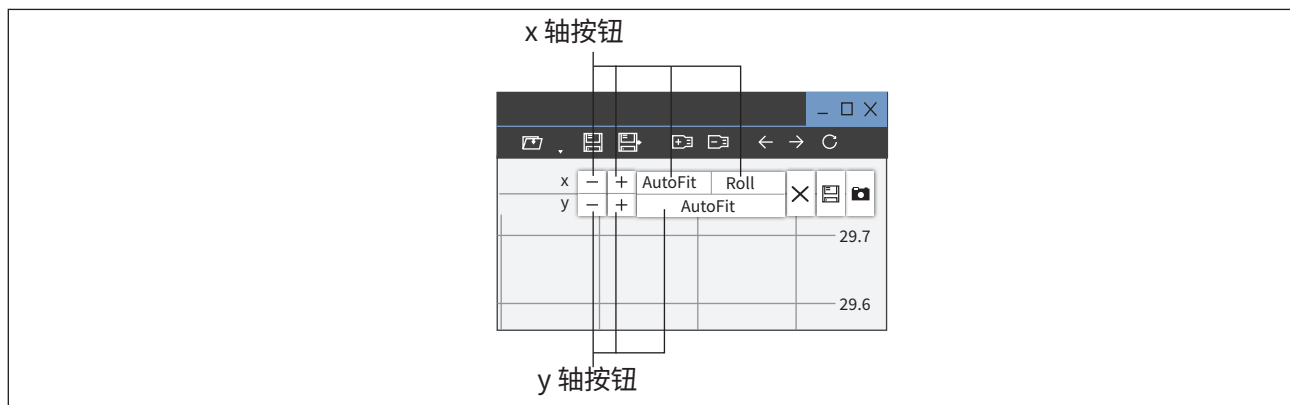
更改显示倍数:

- 点击导航区中的显示倍数。
- 在下拉列表中选择显示倍数。

更改单位:

- 点击导航区中的单位。
- 在下拉列表中选择单位。





图29: 更改图表的显示倍数或单位

8.6.2 缩放轴

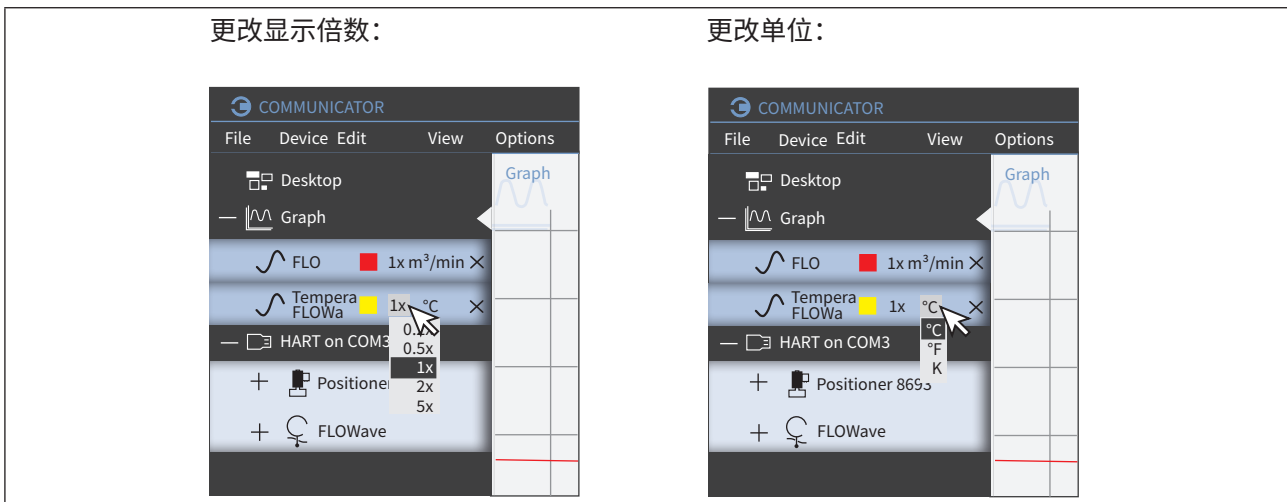
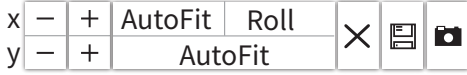

放大轴刻度

→ 点击 。

缩小轴刻度

→ 点击 。

8.6.3 更改图表颜色

→ 点击导航区中的颜色框。

打开一个下拉列表。

→ 选择颜色。





图30: 更改图表颜色

8.6.4 将图表保存在日志文件(数据库)中

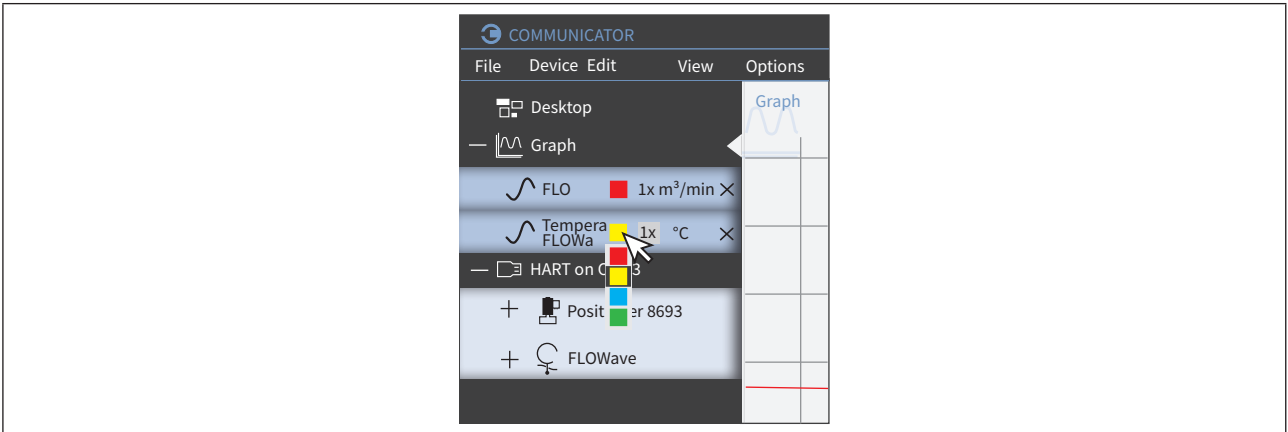
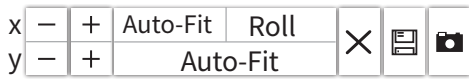

将图表保存在数据库中

→ 点击 。

出现一个对话框。

→ 选择值。

→ 选择文件格式 (CSV 文件或 EDIPDB 文件)。

→ 在 CSV 文件中: 选择值。

→ 点击 **Save**。

→ 选择要保存数据库的位置。

8.6.5 打开或关闭数据库

打开数据库

→ 在导航区中右键点击曲线图。

出现一个上下文菜单。

→ 点击 **Load database...**。

出现一个对话框。

→ 选择包含数据库的位置。

注意:文件类型为 (*.edipdb)。

☑ 数据库已显示在导航区中, 位于以其文件名命名的新文件夹下。



图31: 打开数据库

关闭数据库

→ 在导航区右键点击数据库。

出现一个上下文菜单。

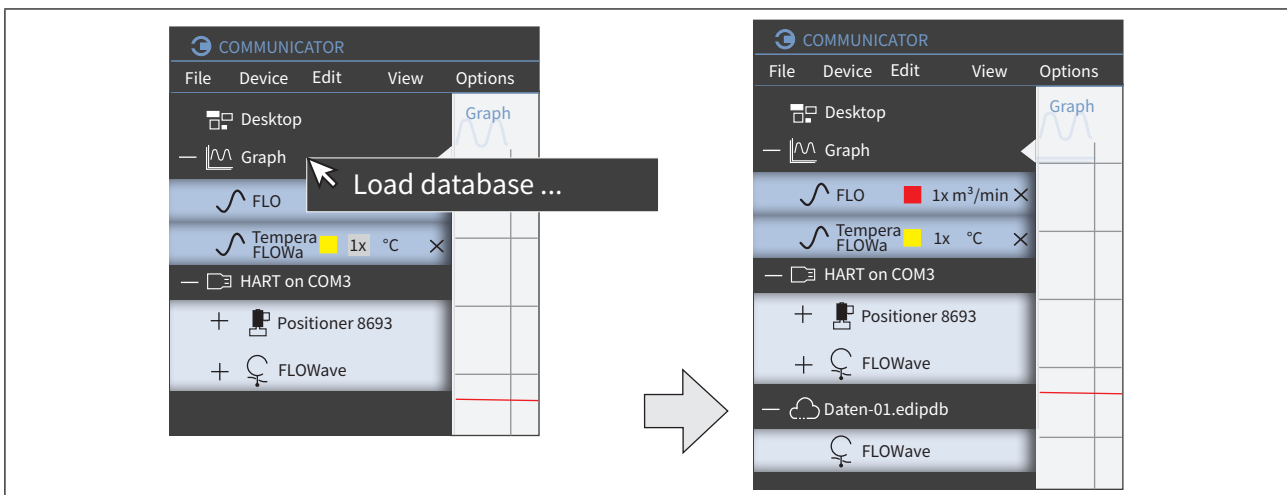
→ 单击 **Disconnect interface**

☑ 数据库已删除。

8.6.6 其他功能

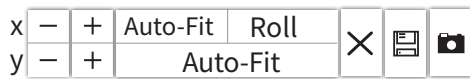

从视图中删除值

→ 点击 。

当前时刻之前的所有值已从应用区中删除。



将视图的截图复制到剪贴板

→ 点击 。

→ 在另一个程序中插入剪贴板内容 (例如 Word)。

9 卸载 BÜRKERT COMMUNICATOR 软件

步骤:

- 在系统控制中选择“卸载程序”项(通过“开始/系统控制/程序/卸载程序”)。
- 点击“Bürkert Communicator”并点击 **Uninstall** 按钮。
- 按照助手的建议运行卸载,并通过重启 Windows 完成该过程。

10 术语表

曲线图	应用区中显示的类型名称。 设备或产品过程值可以在坐标系中以曲线形式显示。
图表	设备或产品过程值在坐标系中以图形形式显示。

