

ERSETZUNG VON ENTFEUCHTER-TABS

Weiter mit nächsten Schritten zur Ersetzung von Entfeuchter-Tabs eines MS05-Sensors übergehen.

Schritt 1: Vorbereitung notwendiger Ausrüstung

- Ungepuderte Nitrilhandschuhe
- Flacher Schraubendreher
- Pinzette
- Ersatzteile-Set 572279

→ Beutel mit den Tabs nicht sofort öffnen. Zeitpunkt abwarten, an dem die neuen Tabs eingesetzt werden können.

Schritt 2: Sensor-Cube von der Backplane abnehmen

→ Unbedingt darauf achten, dass der Arbeitsplatz trocken und sauber ist.

→ Bevor der letzte Sensor-Cube von seiner Backplane abgenommen wird, muss die Fluidzirkulation in der Backplane unterbrochen werden, damit keine Flüssigkeitsschläge im System auftreten.

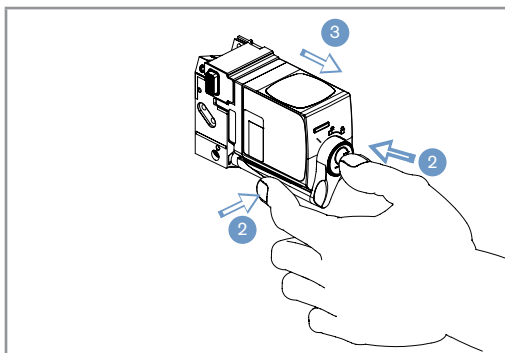

1. Etwas saugfähiges Papier bereithalten.
2. Drucktaster am Sensor-Cube drücken und den Bajonetthebel nach rechts in die Position Entriegelt  drehen.
3. Sensor-Cube herausziehen und von der Backplane abnehmen.
4. Sensor-Cube auf saugfähigem Papier ablegen.

Bild 1: Abnehmen des Sensor-Cube von der Backplane

Schritt 3: Tabs herausnehmen

→ Unbedingt darauf achten, dass der Arbeitsplatz trocken und sauber ist.

→ Für die nächsten Schritte Handschuhe benutzen.



	<p>1. Deckel mittels 1/4-Drehung mit einem Schraubendreher öffnen.</p>
	<p>2. 3 alte Tabs herausnehmen.</p>
	<p>3. Dichtung im Innenteil herausnehmen. Außendichtung nicht berühren. 4. Tab im Deckel herausnehmen.</p>

Bild 2: Herausnehmen der Tabs

Schritt 4: Neue Tabs einsetzen

→ Unbedingt darauf achten, dass der Arbeitsplatz trocken und sauber ist.

→ Für die nächsten Schritte Handschuhe benutzen.



	<ol style="list-style-type: none"> 1. Beutel öffnen und die Tabs drin lassen. Tabs nicht mit der Hand ohne Handschuhe berühren. 2. Unter Einsatz der Pinzette möglichst schnell 3 Entfeuchter-Tabs nebeneinander in den Cube einsetzen, um Feuchtigkeit zu vermeiden.
	<ol style="list-style-type: none"> 3. Letztes Entfeuchter-Tab flach in den Deckel einsetzen.
	<ol style="list-style-type: none"> 4. Dichtung im Innenteil des Deckels über dem Tab einsetzen. 5. Vergewissern, dass die Außendichtung absolut sauber ist.
	<ol style="list-style-type: none"> 6. Deckel mittels 1/4-Drehung mit einem Schraubendreher schließen.

Bild 3: Einsetzen neuer Tabs

Schritt 5: Sensor-Cube auf der Sensor-Cube-Backplane montieren



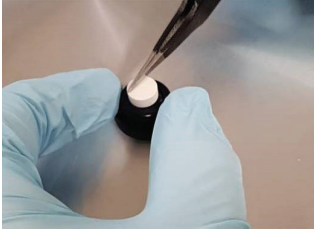

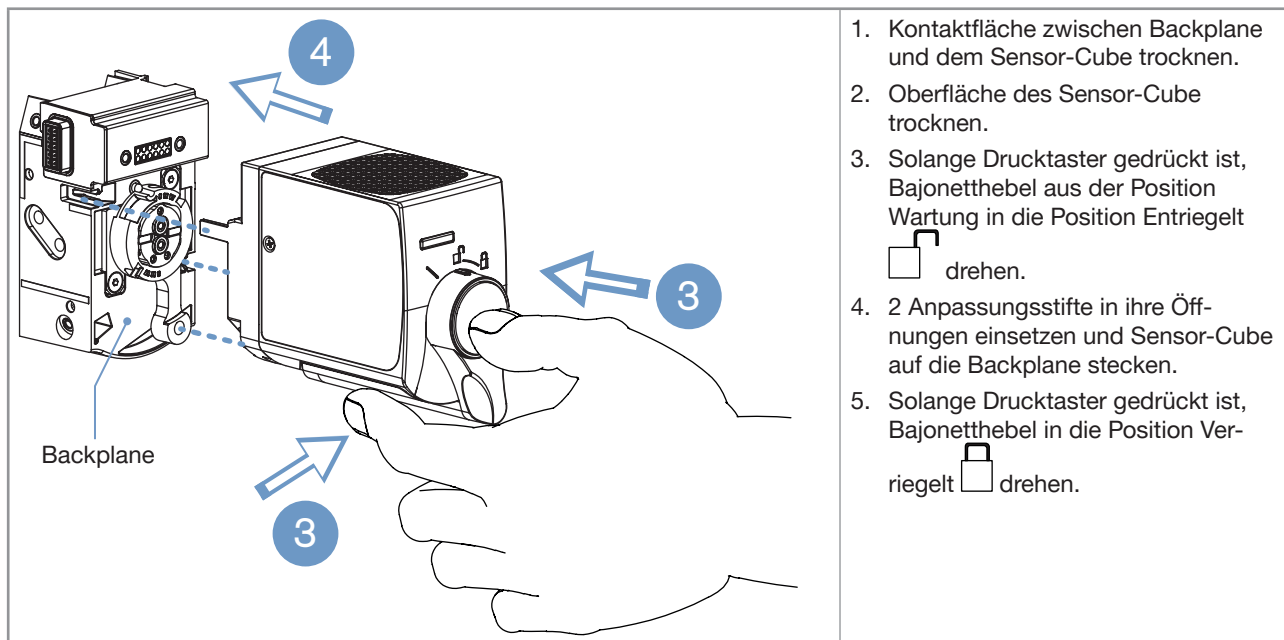
1. Kontaktfläche zwischen Backplane und dem Sensor-Cube trocknen.
2. Oberfläche des Sensor-Cube trocknen.
3. Solange Drucktaster gedrückt ist, Bajonetthebel aus der Position Wartung in die Position Entriegelt  drehen.
4. 2 Anpassungsstifte in ihre Öffnungen einsetzen und Sensor-Cube auf die Backplane stecken.
5. Solange Drucktaster gedrückt ist, Bajonetthebel in die Position Verriegelt  drehen.

Bild 4: Montage des Sensor-Cube auf der Backplane des Systems

Schritt 6: Entsorgung

- Produkt und Verpackung umweltgerecht entsorgen!
- Geltende Umwelt- und Entsorgungsvorschriften einhalten.