

## Instrucciones de funcionamiento

### Tipo 6027 pequeña

32/40  
mm

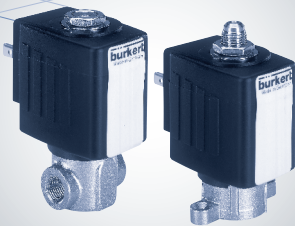

Electroválvula de 2/2 ó 3/2 vías  
Bobina AC10

## Acercas de este manual de funcionamiento



### **PRECAUCIÓN**

Es obligatorio leer y entender este manual de funcionamiento en su totalidad.

Lea atentamente este manual de funcionamiento y preste especial atención a lo siguiente:

- Precauciones de seguridad;
- Uso indicado;
- Información presente en la placa de características;
- Datos técnicos.



### **NOTA**

Para más información, consulte nuestra página web: [www.burkert.es](http://www.burkert.es) → Información técnica → Hojas técnicas → tipo XXXX

# Símbolos

Status  
Version: ES  
MAN 1000100417



## **PELIGRO**

**Significa que existe un peligro inminente.**

Si no se evita, pueden producirse *lesiones graves e incluso muerte.*



## **AVISO**

**Significa que existe una situación de peligro potencial.**

Si no se evita, podrían producirse *lesiones graves o incluso muerte.*



## **PRECAUCIÓN**

**Significa que existe una situación de peligro potencial.**

Si no se evita,

- pueden producirse *lesiones leves*
- puede dañarse el producto o su entorno.



## **NOTA**

Describe recomendaciones, consejos e información adicional importante.



## **NOTA**

Indica información adicional relevante.

→ Indica un procedimiento obligatorio.

## Uso indicado

El equipo sólo debe emplearse para las aplicaciones indicadas en este manual de funcionamiento, y sólo junto a dispositivos o componentes de otros fabricantes recomendados o aprobados por Bürkert.

Es obligatorio cumplir las instrucciones de este manual de funcionamiento, así como las condiciones de uso y los datos admisibles que se especifican en el capítulo *Datos técnicos* y en la placa de características del equipo.

El equipo sólo debe utilizarse si se encuentra en perfectas condiciones. Para que el equipo funcione de manera segura y adecuada, es preciso que el transporte y la instalación hayan sido correctos, y que se utilice de forma correcta. Cualquier otro uso se considera contrario al uso indicado.

## Uso contrario al indicado

- No someta el equipo a cargas mecánicas (por ejemplo, no lo utilice como soporte de otros objetos, como apoyo para atornillar, como escalón o como palanca).
- No haga ninguna modificación en el exterior del equipo.

## Notas general de seguridad



### **PELIGRO** **Instalación a alta presión**

Las intervenciones en la instalación tienen asociado un alto riesgo de lesiones.

- Las intervenciones en los sistemas neumático e hidráulico de la instalación deben ser realizadas por personal debidamente cualificado.
- Desconecte la presión antes de desmontar líneas y válvulas.
- Utilice herramientas adecuadas.



### **PELIGRO** **Tensión eléctrica**

Las intervenciones en la instalación eléctrica del sistema tienen asociado un alto riesgo de lesiones.

- Cualquier modificación o alteración en la instalación eléctrica del sistema debe ser efectuada por personal debidamente cualificado.
- Antes de cualquier intervención, desconecte la tensión y bloquee el equipo para evitar su puesta en marcha accidental.
- Respete las normas de prevención de accidentes y seguridad aplicables a equipos eléctricos.



### **AVISO**

**El funcionamiento accidental o la manipulación no autorizada pueden producir situaciones de peligro.**

- Tome las medidas oportunas para evitar el funcionamiento accidental o la manipulación no autorizada.



### **AVISO**

**La bobina caliente supone un riesgo de quemaduras.**

Durante el funcionamiento en continuo, la bobina puede alcanzar altas temperaturas.

- Utilice guantes de protección.



### **AVISO**

**Riesgo de lesiones por fallo de funcionamiento de válvulas de corriente alterna (CA).**

Si el núcleo del solenoide se agarrota, la bobina puede sobrecalentarse y producir un fallo de funcionamiento.

- Lleve un control del proceso de funcionamiento para detectar cualquier fallo.



### **PRECAUCIÓN**

**Riesgo de cortocircuito o fugas de medio a través de fittings roscados no estancos.**

- Compruebe que las juntas están correctamente instaladas.
- Rosque con cuidado la bobina y la toma de alimentación, así como las válvulas y la placa de montaje.

## Ámbito de suministro

Inmediatamente después de recibir el suministro, compruebe que no existan daños y que los artículos efectivamente suministrados sean los indicados en el albarán o en la lista de bultos.

En caso de discrepancia, comuníquenoslo a la mayor brevedad.

### Alemania

Dirección de contacto:

Bürkert Fluid Control Systems  
Sales Centre  
Chr.-Bürkert-Str. 13-17  
D-74653 Ingelfingen  
Tel. : +49 (0)7940 - 10 111,  
Fax: +49 (0)7940 - 10 448  
E-mail: info@de.buerkert.com

Consulte las direcciones de contacto en las últimas páginas de este manual.

También puede encontrar información en Internet, en la página:

[www.burkert.es](http://www.burkert.es)

## Condiciones de garantía

Este documento no constituye ninguna forma de garantía. La garantía se detalla en nuestras condiciones generales de venta.

La garantía sólo es válida si el equipo se utiliza correctamente, conforme a las condiciones de trabajo especificadas y de acuerdo con las instrucciones de este manual.

El incumplimiento de las instrucciones, la modificación del exterior del equipo y cualquier tipo de manipulación interior del equipo libera al fabricante de toda responsabilidad y anula la garantía del equipo y de sus accesorios.



### **NOTA**

La garantía cubre exclusivamente el funcionamiento sin defectos del equipo y de sus accesorios aprobados. No se aceptará ninguna responsabilidad por daños consecutivos de cualquier tipo que puedan derivarse del fallo o del funcionamiento incorrecto del equipo.



## Datos técnicos

- Materiales del cuerpo: Latón, acero inoxidable
- Fluidos: Gases y líquidos neutros, vacío técnico
- Funciones

válvula de 2/2 vías:

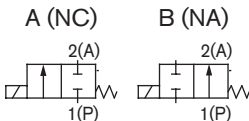

válvula de 3/2 vías:

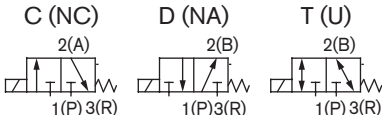

- Temperatura ambiente: máx. +55 °C
- La temperatura del medio depende del material de la bobina y las juntas
  - Poliamida, juntas FKM: -10 a +100 °C
  - Epoxy, juntas FKM: -10 a +120 °C (+100 °C, 2/2 NA)
  - Epoxy, juntas/EPDM: -30 a +120 °C (+100 °C, 2/2 NA)
  - Bobina de epoxy, juntas/PTFE/grafito: máx. +180 °C
- Clase de protección: IP65, con el conector enchufado

*Los datos técnicos pueden variar sin previo aviso.*



### NOTA

Debe respetarse la tensión (tolerancia de  $\pm 10\%$ ), el tipo de corriente y la presión indicadas en la placa de características del equipo.

# Placa de características (ejemplo)

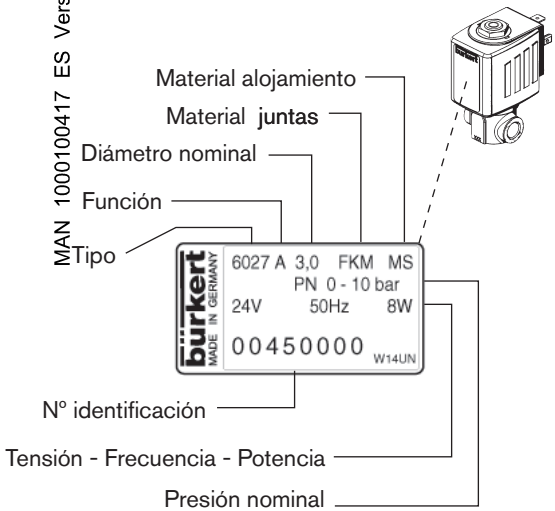

## Instrucciones de instalación



### AVISO

**Riesgo de lesiones durante la instalación de la válvula en el sistema.**

- Desconecte el suministro de tensión.
- Desconecte la presión del sistema.

- Limpie las tuberías.
- Si el medio está contaminado, instale un filtro (anchura de malla: 0,2 a 0,4 mm).
- El equipo puede instalarse en cualquier posición. Posición recomendada: con el actuador hacia arriba.
- Utilice herramientas adecuadas para atornillar el equipo. Utilice herramientas adecuadas para conectar las tuberías. Sujete la válvula por el alojamiento. No utilice la bobina como palanca.
- Selle la conexión a la tubería con cinta de PTFE. La cinta no debe penetrar dentro de la válvula.



### NOTA

Respete el sentido de flujo.

## Conexión con bridas



### PRECAUCIÓN

#### Fugas de medio

Si falta alguna junta tórica, pueden producirse fugas de medio.

- Preste especial atención a las junta tóricas situadas en la parte inferior del alojamiento.

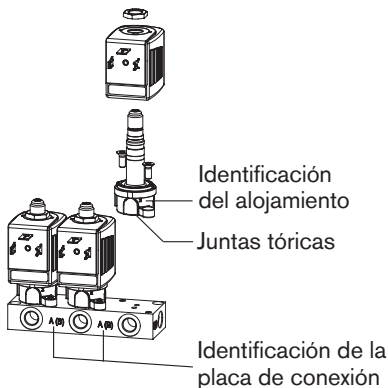

### Función distribuidor

- Coloque la identificación del alojamiento 2 sobre la identificación de la placa de conexión A.

### Función colector

- Gire 180° el alojamiento y móntelo.

## Instalación de la bobina



### **AVISO**

#### **Fugas de medio**

Cuando afloje una tuerca que se encuentre bloqueada, pueden producirse fugas de medio.

- Cuando una tuerca quede bloqueada, no siga apretándola.



### **AVISO**

#### **Descargas eléctricas**

Si no existe un contacto de puesta a tierra entre la bobina y el alojamiento, existe riesgo de que se produzcan descargas eléctricas.

- Durante el montaje, debe instalarse un aro de protección antitorsi3n en la muesca prevista para ello en el alojamiento.

Este aro no debe sobresalir axialmente con respecto a la un3n octogonal.

- Despu3s de instalar la bobina, compruebe la conexi3n de puesta a tierra.



### **AVISO**

#### **Peligro de sobrecalentamiento e incendio**

Si conecta la bobina sin haber instalado una v3lvula, se produce sobrecalentamiento y la bobina se destruye.

- La bobina s3lo debe conectarse si hay instalada una v3lvula.

## Montaje de la bobina

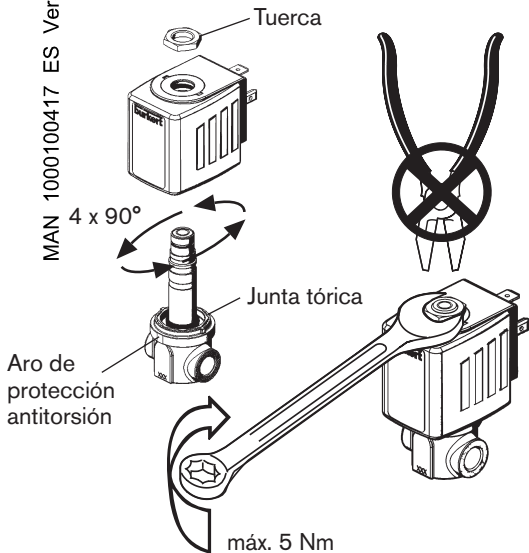

## Conexión eléctrica - conector del equipo

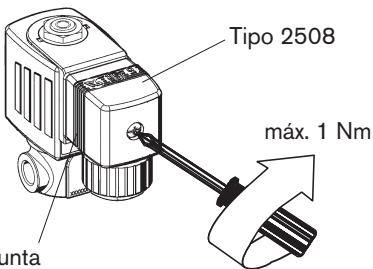

### **AVISO**

#### **Descargas eléctricas**

Si no existe un contacto de puesta a tierra entre la bobina y el alojamiento, existe riesgo de que se produzcan descargas eléctricas.

- El equipo debe conectarse a tierra.
- Compruebe la conexión eléctrica entre la bobina y el alojamiento.

## Control de la versión biestable



### NOTA

Para que el quipo funcione, la polaridad debe ser la correcta

Preste atención al etiquetado existente en la parte superior de la bobina.

Polaridad	Descripción
Duración mín. del impulso 50 ms	
- Switch ON +	La válvula (asiento P) se abre
+ Switch OFF -	La válvula (asiento P) se cierra



## Resolución de problemas

Si se produce algún problema de funcionamiento, compruebe que:

- el equipo esté correctamente instalado;
- las conexiones se hayan hecho correctamente;
- el equipo no esté deteriorado;
- todos los fittings roscados estén bien apretados;
- estén conectados los suministros eléctrico y neumático;
- no haya contaminación en las tuberías.

*El imán no se cierra:*

- Cortocircuito o interrupción de la bobina,
- Contaminación en el núcleo o en la cámara del núcleo.
- Para la versión biestable:  
Compruebe la polaridad de la conexión eléctrica

## Pedidos de repuestos

El fitting de la bobina debe encargarse como un juego completo, indicando el número de identificación del equipo (ver placa de características).

Por ejemplo:  
bobina para Tipo  
602 pequeña  
N° identificación  
XXXXXXXX

Juego de piezas de repuesto disponible previa solicitud.

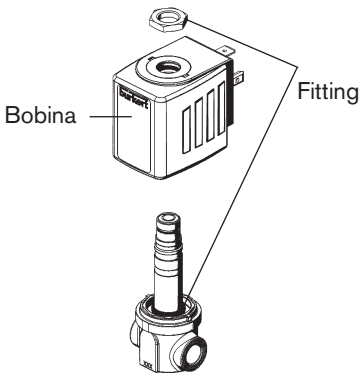

## Embalaje, transporte y almacenamiento

Guarde el equipo en un lugar limpio y seco, preferiblemente en su embalaje original o en un embalaje de protección similar.

Temperatura de almacenamiento: -40 a +55 °C

## Eliminación

- Debe cumplirse la normativa nacional sobre eliminación de residuos.
- Elimine el equipo y su embalaje de forma segura para el medioambiente

# Fluid Control Systems. La elección inteligente.

[www.buerkert.com](http://www.buerkert.com)

Reservado el derecho a introducir modificaciones técnicas sin previo aviso.

© 2007 Bürkert Werke GmbH & Co. KG

Instrucciones de funcionamiento 0705/01\_EU-ml\_00805572