

# Type 6526/6527

3/2- bzw. 5/2-Wege-Magnetventil für  
Pneumatik  
3/2- or 5/2-way solenoid valve for  
pneumatic systems  
Electrovanne 3/2 resp.  
5/2 voies pour pneumatique  
Válvula magnética de 3/2 o 5/2 pasos

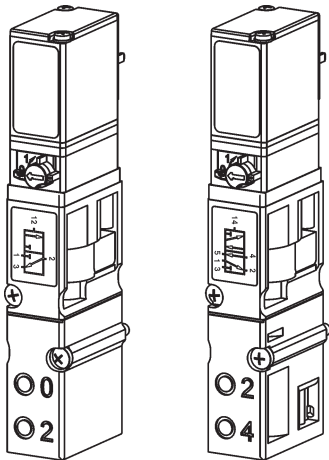

**bürkert**  
Fluid Control Systems

## Sicherheit

(D)

### Bestimmungsgemäße Verwendung

 Bitte beachten Sie die Hinweise dieser Betriebsanleitung sowie die Einsatzbedingungen und zulässigen Daten gemäß Datenblatt Typ 6526/6527, damit das Gerät einwandfrei funktioniert und lange einsatzfähig bleibt. Bei Nichtbeachtung dieser Hinweise sowie bei unzulässigen Eingriffen in das Gerät entfällt jegliche Haftung unsererseits, ebenso erlischt die Garantie auf Geräte u. Zubehörteile! Das Gerät dient ausschließlich als 3/2- bzw. 5/2- Wege-Magnetventil für die lt. Datenblatt zulässigen Medien. Eine andere oder darüber hinausgehende Benutzung gilt als **nicht bestimmungsgemäß**. Für hieraus resultierende Schäden haftet Bürkert nicht. Das Risiko trägt allein der Anwender.



#### ACHTUNG!

- Halten Sie sich bei Einsatzplanung und Betrieb des Gerätes an die einschlägigen allgemein anerkannten sicherheitstechnischen Regeln.
- Treffen Sie geeignete Maßnahmen, um unbeabsichtigtes Betätigen oder unzulässige Beeinträchtigungen auszuschließen.
- Beachten Sie, daß in Systemen, die unter Druck stehen, Leitungen und Ventile nicht gelöst werden dürfen.
- Führen Sie die Druckversorgung möglichst großvolumig aus, um Druckabfall beim Schalten zu vermeiden!
- Schalten Sie vor Eingriffen in das System in jedem Fall die Spannung ab!
- Das Gerät darf nur mit Gleichstrom betrieben werden!

#### Warnung!

- Verletzungsgefahr! Bei Dauerbetrieb kann die Spule sehr heiß werden.

MAN 1000010061 ML Version: Istatus: RL (released | freigegeben) printed: 22.09.2017

## Safety

(GB)

### Proper Usage

 To ensure the proper function of the device and promote long service life, you must comply with the information in these Operating Instructions and the application conditions and specifications provided in the Type 6526/6527 Data Sheet. Usage of the device in a manner that is contrary to these Operating Instructions or the application conditions and specifications provided in the Type 6526/6527 Data Sheet is improper and will void your warranty.

This device serves exclusively as a 3/2 or 5/2-way solenoid valve for the media stated to be permissible on the data sheet. Any other use is considered improper use. **Bürkert will not be responsible for any improper use of the device.**



#### ATTENTION!

- Be sure to observe generally accepted safety rules when planning, installing and using this device. For example, take suitable measures to prevent unintentional operations of the device.
- Do not impair the operation of the device.
- Do not attempt to detach or unscrew any lines or valves in the system that are under pressure!
- Lay out the pressure supply to have as large a volume as possible, in order to avoid pressure drops on switching!
- Always be sure to switch off the voltage supply before working on the system!
- The device may only be operated by direct current!

#### WARNING!

- Do not touch the coil during use as it becomes very hot.

## Utilisation conforme aux prescriptions

 Afin que l'appareil puisse fonctionner parfaitement et pendant longtemps, veuillez observer les instructions conte-nues dans cette notice d'utilisation ainsi que les conditions d'uti-lisation et les données admissibles mentionnées dans la fiche technique du type 6526/6527. En cas d'inobservation de ces instruc-tions et d'interventions non autorisées dans l'appareil, nous déclinons toute responsabilité et la garantie couvrant l'appareil et les accessoi-res s'éteint! L'appareil sert uniquement d'électrovanne 3/2 resp. 5/2 voies pour les fluides admis selon la fiche technique. Une autre utilisation ou une utilisation excédant ce contexte sera considérée comme **non conforme aux prescriptions**. Pour les dommages qui en résulteraient, le fabricant/fournisseur décline toute responsabilité. L'utilisateur seul en assume le risque.



## ATTENTION!

- Pour la planification de l'utilisation et l'exploitation de l'appareil, veuillez vous en tenir aux règles applicables et généralement reconnues en matière de technique de sécurité.
- Prenez les mesures nécessaires pour exclure tout acti-onnement involontaire ou des altérations inadmissibles.
- Notez qu'il n'est pas permis de desserrer des conduites ou des vannes se trouvant sous pression dans des systèmes!
- Exécuter l'alimentation en pression le plus largement possible afin d'éviter des baisses de pression lors de la commutation!
- Avant d'intervenir dans le système, coupez l'alimen-tation électrique dans tous les cas!
- L'appareil ne doit fonctionner qu'au courant continu!

## AVERTISSEMENT!

- Risque de blessure! En cas de fonctionnement permanent, la bobine peut devenir très chaude.

## Utilización con arreglo a las disposiciones

 Se ruega observar las indicaciones contenidas en este Ma-nual de instrucciones así como las condiciones de uso y datos admisibles con arreglo a la hoja de servicio Tipo 6526/6527, de modo que el aparato funcione impecablemente y permanezca durante largo tiempo apto para el empleo. La inobservancia de estas indicaciones así como las intervenciones inadmisibles en el aparato suponen la declina-ción por nuestra parte de toda clase de responsabilidad, además de la extinción de la garantía de los aparatos y de las piezas de los accesorios. El aparato sirve exclusivamente como válvula magnética de 3/2 o 5/2 pasos para los medios autorizados según la hoja de datos. Cualquier otra utilización que vaya más *ella no será conforme a las disposi-ciones*. El fabricante / suministrador no es responsable de los daños que de ello pudieran resultar. El riesgo corresponde únicamente al usuario.



## ¡ATENCIÓN!

- Para la planificación y operación del aparato ate-nerse a las correspondientes reglas generales y reconocidas de la técnica de seguridad.
- Tomar las medidas apropiadas para excluir accionamien-tos no intencionados o perjuicios inadmisibles!
- Prestar atención a que en el caso de sistemas que se encuentren bajo presión no deben desconectarse conducciones y válvulas.
- A efectos de reducir la caída de presión al conmutar, diseñe el suministro de presión con el mayor volumen posible!
- Antes de proceder a intervenciones en el sistema desco-nectar siempre la tensión.
- Este aparato sólo debe funcionar con corriente continua!

## ¡AVISO!

- ¡Peligro de lesiones! En estado de operación continua la bobina puede ponerse muy caliente.

## Safety / Sécurité / Seguridad

- ① Spannungsfreie Montage / Voltage-free assembly  
Montage sans tension / Montaje libre de tensión



- ② Fluidischer Anschluß / Fluid connection  
Raccordement fluídique / Conexión fluídica



0 bar, psi, kPa



Technical Data



Temperatur / Temperature  
Umgebung / Surroundings

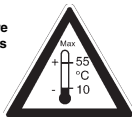

Gehäuse/Housing  
PA (Polyamid/Polyamide)

Dichtwerkstoff / Sealing material  
Temp. / Medium  
NBR -10 .. +50 °C

Ventil bei Temperaturen unter 0°C nur mit getrockneter Luft betreiben!  
At temperatures below 0°C, only operate the valve with dried air!

Nennweite/Nominal size

Wirkungsweise / Circuit function

Typ / Type

Beispiel / Example

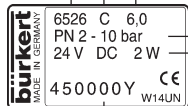

Bestell-Nr. / Id. No.

Spannung (±10 %) - Leistung  
Voltage (±10 %) - Power

Druckbereich/Pressure range

Caractéristiques techniques / Datos técnicos



Température d' ambiante  
Temperatura de ambiente

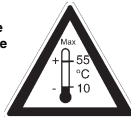

Boîtier/Caja  
PA (Polyamide)

Matériau d'étanchéité / Material de estanqueidad  
Temp. / Fluide/Medio  
NBR -10 .. +50 °C

Au-dessous de 0°C, n'utiliser la vanne qu'avec de l'air sec!  
Operar la válvula a temperaturas bajo 0°C solamente con aire seco!

Dimension nominale  
Anchura nominal

Fonctionnement / Funcionamiento

Type/Tipo

Exemple/ Ejemplo

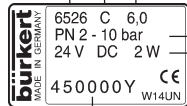

N° id. / N° de pedido

Tension (±10%) - puissance  
Tensión (±10 %) - potencia

Plage de pression / Gama de presión

Sous réserve de modification techniques.

Nos reservamos el derecho de llevar a cabo modificaciones técnicas

simply at 0010061 ML Version: Istatus: RL (released | freigegeben)

Technical Data / Caract. techn. / Datos técnicos

Wirkungsweise / Circuit function  
Fonctionnement / Funcionamiento

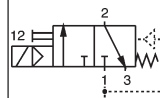

C 3/2

In Ruhstellung Ausgang 2 entlüftet  
Output 2 normally closed when de-energized  
En position de repos, sortie 2 à l'air libre  
En posición inoperante salida 2 desaireada

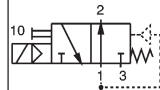

D 3/2

In Ruhstellung Druckanschluß 1 mit Ausgang 2 verbunden  
Pressure inlet 1 normally connected to output 2 when de-energized  
En position de repos, raccord de pression 1 relié à sortie 2  
En En posición de reserva, conexión de presión 1 unida

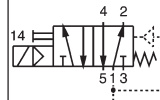

H 5/2

In Ruhstellung Druckanschluß 1 mit Ausgang 2 verbunden, Ausgang 4 entlüftet  
When de-energised, Pressure Inlet 1 is connected to Outlet 2, Outlet 4 vented.  
En position de repos, raccord de pression 1 connecté à la sortie 2, sortie 4 désaérée.  
En posición de reserva, conexión de presión 1 unida a salida 2. Salida 4 ventilada.

## Niederlassungen / Branch Offices

Chr.-Bürkert-Straße 13-17 Berlin Ph: (0 30) 67 97 17 - 0  
74653 Ingelfingen Dortmund Ph: (0 23 73) 96 81 - 0  
Ph: (0 79 40) 10-111 Frankfurt Ph: (0 61 03) 94 14 - 0  
Fax (0 79 40) 10-448 Hannover Ph: (05 11) 9 02 76 - 0  
www.buerkert.com München Ph: (0 89) 82 92 28 - 0  
info@de.buerkert.com Stuttgart Ph: (07 11) 4 51 10 - 0

## BÜRKERT INTERNATIONAL

<b>A</b>	Ph. +43 (0)1-894 13 33	Fax +43 (0)1-894 13 00
<b>AUS</b>	Ph. +61 1300 888 868	Fax +61 1300 888 076
<b>B</b>	Ph. +32 (0)3-325 89 00	Fax +32 (0)3-325 61 61
<b>BRA</b>	Ph. +55 (0)11-5182 0011	Fax +55 (0)11-5182 8899
<b>CDN</b>	Ph. +1 905-847 55 66	Fax +1 905-847 90 06
<b>CH</b>	Ph. +41 (0)41-785 66 66	Fax +41 (0)41-785 66 33
<b>CN</b>	Ph. +86 21-5868 21 19	Fax +86 21-5868 21 20
<b>CZ</b>	Ph. +420 543-25 25 05	Fax +420 543-25 25 06
<b>DK</b>	Ph. +45 44-50 75 00	Fax +44-50 75 75
<b>ES</b>	Ph. +34 93-477 79 80	Fax +34 93-477 79 81
<b>EE</b>	Ph. +372 6440 698	Fax +372 6313 759
<b>FI</b>	Ph. +358 (0)207 412 550	Fax +358 (0)207 412 555
<b>FR</b>	Ph. +33 (0)388-58 91 11	Fax +33(0)388-57 20 08
<b>HKG</b>	Ph. +852 248 012 02	Fax +852 241 819 45
<b>IT</b>	Ph. +39 02-959 071	Fax +39 02-959 07 251
<b>IND</b>	Ph. +91 (0)44-4230 3456	Fax +91 (0)44-4230 3232
<b>J</b>	Ph. +81 (0)3-5827-0066	Fax +81 (0)3-5827-0067
<b>KOR</b>	Ph. +82 (0)2-3462 5592	Fax +82 (0)2-3462 5594
<b>NO</b>	Ph. +47 63-84 44 10	Fax +47 63-84 44 55
<b>NL</b>	Ph. +31 (0)346-58 10 10	Fax +31 (0)346-56 37 17
<b>NZ</b>	Ph. +64 (0)9-622 28 40	Fax +64 (0)9-622 28 47
<b>P</b>	Ph. +351 212 898 275	Fax +351 212 898 276
<b>PL</b>	Ph. +48 (0)22-840 60 10	Fax +48 (0)22-840 60 11
<b>RC</b>	Ph. +886 (0)2-2653 78 68	Fax +886 (0)2-2653 79 68
<b>RP</b>	Ph. +63 (0)2-776 43 84	Fax +63 (0)2-776 43 82
<b>SE</b>	Ph. +46 (0)40-664 51 00	Fax +46 (0)40-664 51 01
<b>SA</b>	Ph. +27 (0)11-574 60 00	Fax +27 (0)11-454 14 77
<b>SIN</b>	Ph. +65 6844 2233	Fax +65 6844 3532
<b>TR</b>	Ph. +90 (0)232-459 53 95	Fax +90 (0)232-459 76 94
<b>TT</b>	Ph. +60 (0)4-643 5008	Fax +60 (0)4-643 7010
<b>UK</b>	Ph. +44 (0)1453-73 13 53	Fax +44 (0)1453-73 13 43
<b>USA</b>	Ph. +1 949-223 31 00	Fax +1 949-223 31 98

## Montage

(D) (GB) (F) (E)

### Montage / Assembly / Montage / Montaje

- ① Rohrleitungen reinigen / Cleaning the pipeworks  
Nettoyer les conduites / Limpieza tuberías



- ② Einbaulage  
Assembly position  
Position de montage  
Sentido de montaje

Vorzugsrichtung  
Preferred direction  
Orientation préférentielle  
Colector de lodo

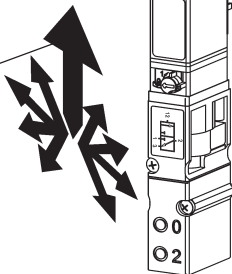

- ③ Filterung / Filtering / Filtre / Filtro

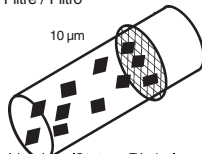

## Montage

(D) (GB) (F) (E)

### Montage / Assembly / Montage / Montaje

- ④ Elektrischer Anschluß / Electrical connection  
Raccordement électrique / Conexión eléctrica

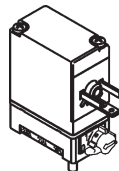

Steckerfahnen (DIN 43650 Form C)  
Plug pins (DIN 43650 Form C)  
Lames de fiche (DIN 43650 forme C)  
Conexiones enchufables (DIN 43650 forma C)

- ⑤ Montage / Assembly / Montage / Montaje

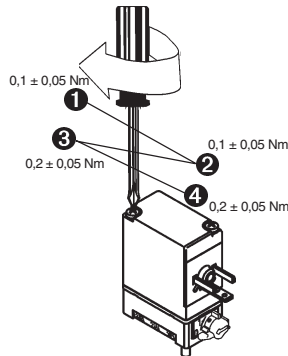

Montage / Assembly/ Montage / Montaje

- ⑥ Schutzleiterfunktion / Protective conductor function  
 Fonctionnement du conducteur de protection  
 Función del conductor de protector

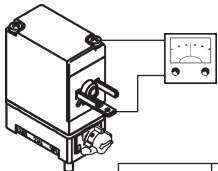

Nach Spulenmontage immer prüfen!  
 Always test function after assembly of coil!  
 Toujours vérifier après montage de la bobine!  
 ¡Tras el montaje de bobina pruébese siempre la función!

Widerstand resistance résistance intensidad	Prüfspannung test voltage tension d'essai tensión de prueba	Prüfstrom test current courant d'essai corriente de prueba
max. 0,1 Ω	12 V	1 A

- ⑦ Gerätesteckdose / Instrument socket / Connecteur / Caja de enchufe para aparatos eléctricos



Schutzleiter **immer** anschließen!  
**Always** connect the protective conductor!  
 Raccordez dans **tous les cas** le conducteur de protection!  
 Conectar **en todo caso** el conductor de puesta a tierra!

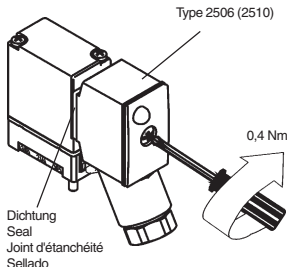

Montage / Assembly/ Montage / Montaje

- ⑧ Handbetätigung  
 Manual override  
 Actionnement manuel  
 Accionamiento a mano

0	AUTO (Grundstellung)
1	Schaltstellung

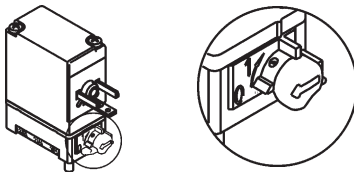

Bei Automatikbetrieb muß die Handnotbetätigung immer in Grundstellung ("0") gebracht werden.  
 In the automatic mode, the emergency manual override must be brought into the basic position „0“.  
 En mode automatique, l'actionnement de l'arrêt d'urgence manuel doit être mis en position initiale („0“)  
 En caso de funcionamiento automático, el accionamiento de emergencia manual debe ponerse en posición inicial („0“).

Montage / Assembly / Montage / Montaje

- ⑨ Fluidischer Anschluß / Fluid connection  
 Raccordement fluideque / Conexión fluidica

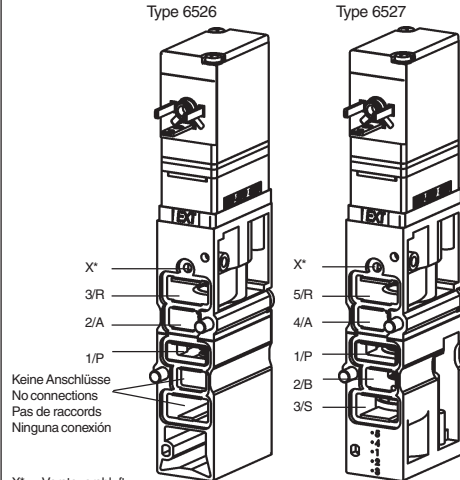

X\* Vorsteuerabluft  
 Pilot control exhaust  
 Gaine d'air d'échappement de la commande pilote  
 Conducto de aire de escape del control piloto

Druckversorgung möglichst großvolumig ausführen!  
 Lay out the pressure supply to have as large a volume as possible!  
 Exécuter l'alimentation en pression le plus largement possible!  
 Diseñe el suministro de presión con el mayor volumen posible!

## Montage / Assembly / Montage / Montaje

- ⑩ Montage des Ventil / Mounting the valve  
Montage de la vanne / Montaje de la válvula

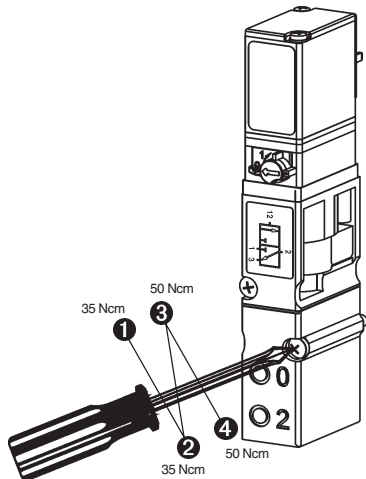

## Startup / Mise en service / Puesta en servicio

- ① Druckversorgung einschalten!  
Switch on supply pressure!  
Enclencher l'alimentation de pression!  
¡Conectar abastecimiento de presión!
- ② Betriebsspannung einschalten!  
Switch on operating voltage!  
Enclencher la tension de servicio!  
¡Conectar tensión de servicio!

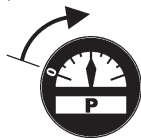

bar, psi, kPa

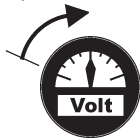

## Störungen

## Troubleshooting / Dérangements / Averías



Betriebsdruck und Spannung prüfen!  
Check the pressure and voltage!  
Vérifier la pression et la tension!  
Comprobar presión y tensión !



bar, psi, kPa



Rohrleitungen prüfen! / Check the piperun!  
Vérifier les conduites! / Comprobar tuberías!

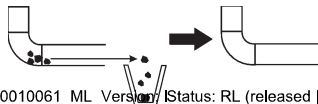

## Spare parts/Pièces de rechange/Pieza de repuesto

- ① Verschleißteile auf Anfrage!
- ② Spare parts on request!
- ③ Pièces de rechange sur demande!
- ④ Piazas de repuesto sobre demande!