





Capteur de débit électromagnétique sans bride (variante raccordement de type Wafer)

- À connecter au transmetteur Type SE58 (avec ou sans affichage en variante compacte ou déportée) pour la mesure de débit
- Variante principalement destinée à être utilisée dans des applications avec de l'eau
- Mesure de débit 25 à env. 75 000 l/min pour DN 25 à DN 400

Les variantes de produits décrites dans la fiche technique peuvent différer de la présentation et de la description du produit.

Peut être associé à

	Type SE58 ▶ Variante L du transmetteur pour capteurs de débit électromagnétiques
	Type SE58 ▶ Variante L du transmetteur pour capteurs de débit électromagnétiques
	Type SE58 ▶ Variante L du transmetteur pour capteurs de débit électromagnétiques

Description du Type

Le capteur de débit électromagnétique Type S054 (variante compacte ou distante) est adapté aux liquides ayant une conductivité minimale et à l'utilisation dans des applications avec des exigences dans le domaine des mesures d'eau.

L'association avec le transmetteur Type SE58 S (conductivité minimale requise : 20 $\mu\text{S}/\text{cm}$) ou les transmetteurs Type SE58 M ou Type SE58 L (conductivité minimale requise : 5 $\mu\text{S}/\text{cm}$) permet d'obtenir un débitmètre avec des performances, des fonctions, des matériaux et des certifications différents, adapté à chaque application en fonction des exigences respectives.

Le Type SE58 S permet de réaliser des appareils compacts, tandis que le Type SE58 M ou le Type SE58 L permettent aussi bien la conception d'appareils compacts que des variantes déportées, dans lesquelles le transmetteur et le capteur sont reliés par deux câbles sur une distance maximale. Les raccordements process standard disponibles pour le Type S054 sont des raccordements sans brides (type Wafer, pour un montage entre brides).

Table des matières

1. Caractéristiques techniques générales	3
<hr/>	
2. Homologations et conformités	5
2.1. Conformité	5
2.2. Normes	5
<hr/>	
3. Matériaux	5
3.1. Bürkert resistApp	5
<hr/>	
4. Dimensions	5
4.1. Variante compacte	5
4.2. Variante déportée avec boîtier de jonction	6
<hr/>	
5. Installation du produit	6
5.1. Consignes d'installation	6
Mesure de débit	6
5.2. Sélection du diamètre nominal	7
<hr/>	
6. Fonctionnement du produit	7
6.1. Principe de mesure	7
<hr/>	
7. Informations de commande	8
7.1. La boutique en ligne Bürkert	8
7.2. Recommandation relative à la sélection des produits	8
7.3. Filtre produit Bürkert	8
7.4. Tableau de commande	8
7.5. Tableau de commande des accessoires	9

1. Caractéristiques techniques générales

Le capteur de débit électromagnétique Type S054 en variante compacte ou déportée est destiné à être utilisé avec le transmetteur Type SE58, qui est disponible en trois variantes L, M ou S.



D'autres informations sont disponibles dans la fiche technique du transmetteur, voir [fiche technique Type SE58](#) ▶.

Caractéristiques du produit

Matériau	
Éléments sans contact avec le fluide	
Boîtier du capteur	Acier au carbone peint (acier inoxydable 304 ou 316 sur demande)
Boîtier de jonction	Uniquement pour le capteur déporté : aluminium peint (sur demande : acier inoxydable 304 (1.4301) brut ou poli)
Éléments en contact avec le fluide	
Revêtement interne	PP ou ébonite (caoutchouc dur) (PTFE sur demande)
Électrode	Acier inoxydable 316L (Alloy C276, Titane, Tantale, Platine-rhodium sur demande)
Joint	<ul style="list-style-type: none"> FKM (EPDM sur demande) avec revêtement interne en PP Sans joint avec revêtement interne en ébonite (caoutchouc dur) (en PTFE sur demande)
Diamètre de conduite	DN 25...DN 200 (DN supérieur sur demande)
Dimensions	D'autres informations sont disponibles au chapitre « 4. Dimensions » à la page 5.
Principe de mesure	Induction électromagnétique D'autres informations sont disponibles au chapitre « 6.1. Principe de mesure » à la page 7.
Plage de mesure	0...0,72 m³/h à 0...1130 m³/h (supérieur sur demande) D'autres informations sont disponibles au chapitre « 7.4. Tableau de commande » à la page 8.

Caractéristiques de performance

Dans les conditions de référence et selon les procédures de test internes :	
<ul style="list-style-type: none"> À température ambiante Débit constant pendant le test, vitesse du fluide > 1 m/s Pression : > 30 Kpa Conditions d'écoulement : conditions d'entrée et de sortie observées Stabilité du point zéro : ± 0,005 % 	
Écart de mesure	Utilisé avec le transmetteur Type SE58 : <ul style="list-style-type: none"> en variante compacte ou déportée L : ≤ ± 0,2 % de la valeur mesurée pour vitesse d'écoulement > 0,5 m/s en variante compacte ou déportée M : ≤ ± 0,8 % de la valeur mesurée (pour vitesse d'écoulement > 0,5 m/s) en variante compacte S : ≤ ± 0,5 % de la valeur mesurée pour vitesse d'écoulement > 0,5 m/s Voir fiche technique Type SE58 ▶
Répétabilité	Utilisé avec le transmetteur Type SE58 : <ul style="list-style-type: none"> en variante compacte ou déportée L : ≤ ± 0,1 % de la valeur mesurée pour vitesse d'écoulement > 0,5 m/s en variante compacte ou déportée M : ≤ ± 0,4 % de la valeur mesurée pour vitesse d'écoulement > 0,5 m/s en variante compacte S : ≤ ± 0,25 % de la valeur mesurée pour vitesse d'écoulement > 0,5 m/s Voir fiche technique Type SE58 ▶
Tenue au vide	200 mbar absolu à 100 °C pour PTFE, à 60 °C pour PP et à 80 °C pour ébonite

DTS 1000471662 FR Version: D Status: RL (released) | freigegeben | valide | printed: 09.05.2025

Caractéristiques des fluides

Température du fluide	<ul style="list-style-type: none"> Avec revêtement interne en PP, utilisé avec le transmetteur Type SE58 : <ul style="list-style-type: none"> en variante compacte : - 0...+ 60 °C en variante déportée : - 0...+ 60 °C Avec revêtement interne en ébonite, utilisé avec le transmetteur Type SE58 : <ul style="list-style-type: none"> en variante compacte : 5...+ 80 °C en variante déportée : 5...+ 80 °C Avec revêtement interne en PTFE (sur demande), utilisé avec le transmetteur Type SE58 : <ul style="list-style-type: none"> en variante compacte : - 20...+ 100 °C en variante déportée : - 20...+ 110 °C
-----------------------	--

Pression du fluide	<ul style="list-style-type: none"> PN 16 avec revêtement interne en PP ou en ébonite PN 40 sur demande, uniquement avec revêtement interne en PTFE jusqu'à DN 150
--------------------	---

Conductivité minimale	5 µS/cm (ou 20 µS/cm avec de l'eau déminéralisée)
-----------------------	---

Raccordements du produit

Raccordement à la conduite	Sans bride
Raccordement électrique	2 presse-étoupes PG9 (pour la variante déportée du capteur)

Homologations et conformités

Directives

Directive CE	D'autres informations sur la directive CE sont disponibles au chapitre « 2.2. Normes » à la page 5.
Directive des équipements sous pression	<p>L'appareil est soumis aux exigences de la directive des équipements sous pression 2014/68/EU. Appareil de catégorie II pour des fluides du groupe 1 et 2 dans les conditions suivantes :</p> <ul style="list-style-type: none"> pression maximale admissible (PS) ≤ 40 bar température minimale/maximale (TS) : - 10/+ 130 °C dans les limites suivantes pour liquides du groupe 2 : <ul style="list-style-type: none"> PN 10 pour DN 400...DN 500 PN 16 pour DN 250...DN 300 PN 25 pour DN 200...DN 250 PN 40 pour DN 40...DN 250 dans les limites suivantes pour liquides du groupe 1 ayant une pression de vapeur à la température maximale admissible ne dépassant pas 0,5 bar (g) : pour les diamètres supérieurs à DN 25 et le produit PS x DN > 2000

Environnement et installation

Température ambiante	Selon la variante utilisée du transmetteur Type SE58 et son matériau D'autres informations sont disponibles dans la fiche technique du transmetteur, voir fiche technique Type SE58 ▶.
Humidité de l'air relative	≤ 90 %, sans condensation
Altitude absolue	Max. 2000 m
Condition de fonctionnement	Fonctionnement continu
Mobilité de l'appareil	Appareil fixé
Domaine d'utilisation	En intérieur et en extérieur Protéger l'appareil des perturbations électromagnétiques, des rayons ultraviolets et en cas d'utilisation à l'extérieur des intempéries.
Indice de protection selon IEC/EN 60529	Utilisé avec le transmetteur Type SE58 : <ul style="list-style-type: none"> en variante compacte L et M : IP67 (IP68 en option) en variante compacte S : IP67 (IP68 en option) en variante déportée L et M : IP68
Catégorie d'installation	Catégorie II suivant UL/EN 61010-1
Degré de pollution	Degré 2 selon UL/EN 61010-1

DTS 1000471662 FR Version: D Status: RL (released | freigegeben | valide) printed: 09.05.2025

2. Homologations et conformités

2.1. Conformité

Conformément à la déclaration de conformité, le produit est conforme aux directives de l'UE.

2.2. Normes

Les normes appliquées justifiant la conformité aux directives UE peuvent être consultées dans l'attestation d'examen de type UE et/ou la déclaration de conformité UE (si applicable).

3. Matériaux

3.1. Bürkert resistApp

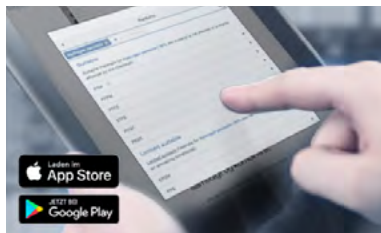

Bürkert resistApp – Tableau des résistances chimiques

Souhaitez-vous garantir la fiabilité et la longévité des matériaux dans votre application ? Vérifiez votre combinaison entre le fluide et le matériau sur notre site Web ou avec notre resistApp.

[Tester maintenant la résistance chimique](#)

4. Dimensions

4.1. Variante compacte

Remarque :

- D'autres informations sur les dimensions du transmetteur Type SE58 sont disponibles dans la **fiche technique Type SE58** ▶.
- Dimensions en mm, sauf indication contraire

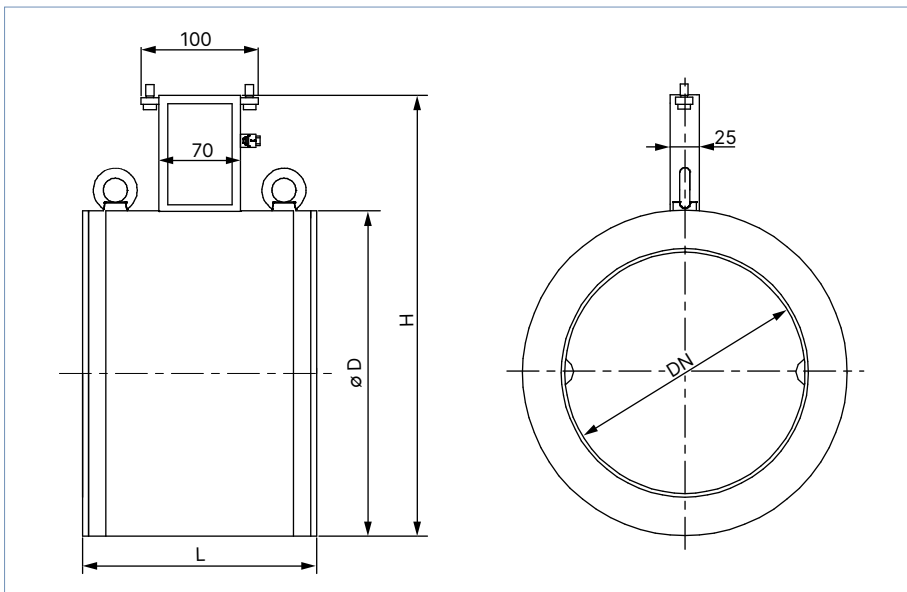

DN	H	L ¹⁾	Ø D
25	147	100	56
32	153	100	62
40	161	100	70
50	177	100	86
65	199	150	108
80	209	150	118
100	235	150	144
125	263	180	172
150	291	180	200
200	362	200	271

1.) tolérance + 0/- 3 mm

4.2. Variante déportée avec boîtier de jonction

Remarque :

- D'autres informations sur les dimensions du transmetteur Type SE58 sont disponibles dans la **fiche technique Type SE58** ▶.
- Dimensions en mm, sauf indication contraire

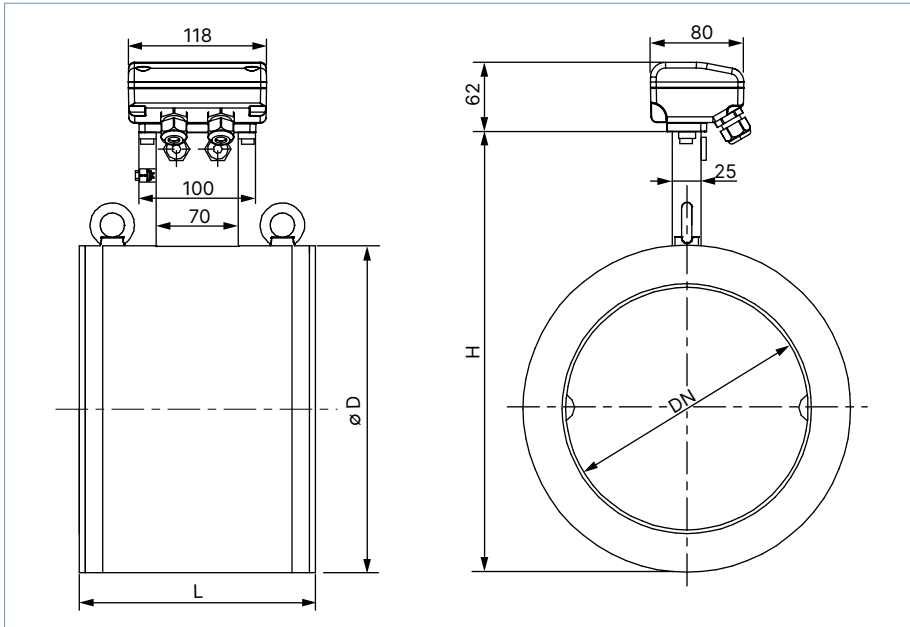

DN	H	L ¹⁾	ØD
25	147	100	56
32	153	100	62
40	161	100	70
50	177	100	86
65	199	150	108
80	209	150	118
100	235	150	144
125	263	180	172
150	291	180	200
200	362	200	271

1.) Tolérance +0/- 3 mm

5. Installation du produit

5.1. Consignes d'installation

Mesure de débit

Remarque :

L'appareil ne convient pas pour une utilisation dans des gaz et des vapeurs.

Des distances rectilignes minimales en amont et en aval du capteur doivent être respectées.

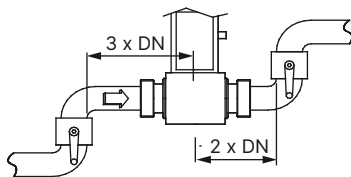

L'appareil peut être installé sur une canalisation horizontale ou verticale, mais les conditions supplémentaires de montage suivantes doivent être respectées :

- La canalisation au niveau de l'appareil doit toujours être entièrement remplie de fluide, lorsque celui-ci fonctionne.
- Le montage du capteur dans les positions correctes indiquées ci-dessous permet d'obtenir une mesure de débit précise.

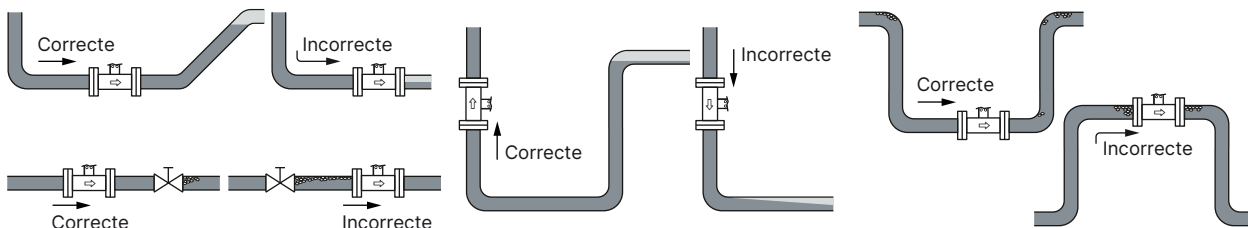

La taille de la canalisation est déterminée en utilisant le diagramme du chapitre « 5.2. Sélection du diamètre nominal » à la page 7.

5.2. Sélection du diamètre nominal

Le graphique suivant permet de déterminer le DN approprié de la conduite et du raccord pour l'application, en fonction de la vitesse d'écoulement et du débit. L'intersection de la vitesse d'écoulement et du débit du fluide dans le diagramme mène au diamètre approprié.

Exemple :

- Débit : 100 l/min
 - Vitesse d'écoulement optimale : 2...3 m/s
- Résultat : Sélectionner un diamètre de DN 32

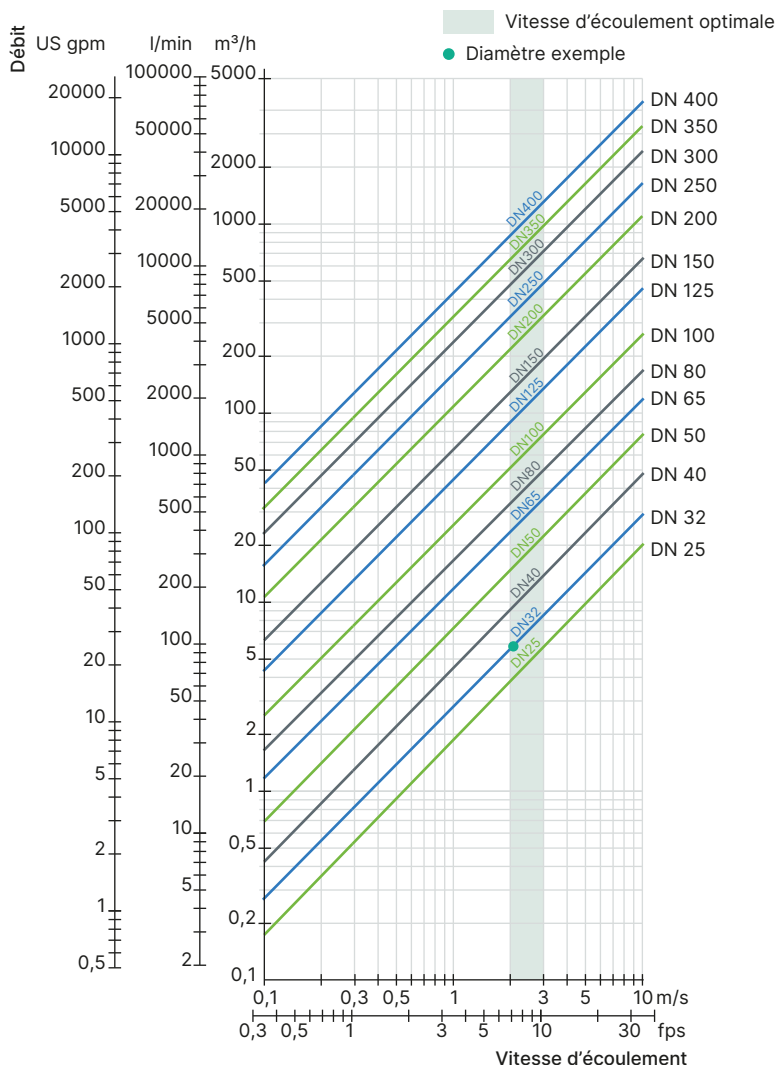

6. Fonctionnement du produit

6.1. Principe de mesure

La loi de Faraday régit cette mesure magnétique du débit.

Des bobines magnétiques sont disposées de part et d'autre de la canalisation pour générer un champ magnétique. Les liquides conducteurs, qui circulent dans le champ magnétique, induisent une tension au niveau de deux électrodes métalliques, situées en vis à vis et en contact avec le milieu. Ces électrodes sont utilisées pour mesurer la tension électrique alternative induite.

Le signal du capteur Type S054 doit être amplifié et traité par le transmetteur Type SE58.

D'autres informations sont disponibles dans la fiche technique du transmetteur, voir [fiche technique Type SE58](#) ▶.

7. Informations de commande

7.1. La boutique en ligne Bürkert



La boutique en ligne Bürkert – commande simple et livraison rapide

Vous souhaitez trouver et commander rapidement le produit ou la pièce de rechange Bürkert de votre choix ? Notre boutique en ligne est disponible 24 heures sur 24. Inscrivez-vous dès aujourd'hui et profitez de tous les avantages.

[Achetez maintenant en ligne](#)

7.2. Recommandation relative à la sélection des produits

Un débitmètre complet est constitué d'un capteur Type S054 (variante compacte ou déportée) et d'un transmetteur Type SE58 (variante compacte ou déportée).

Voir **fiche technique Type SE58** ► pour plus d'informations.

Deux composants différents doivent être commandés pour obtenir un appareil complet. Les informations suivantes sont nécessaires :

- **Référence article** du capteur **Type S054** (voir « 7.4. Tableau de commande » à la page 8.)
- **Référence article** du transmetteur **Type SE58** (voir **fiche technique Type SE58** ► pour plus d'informations).

7.3. Filtre produit Bürkert

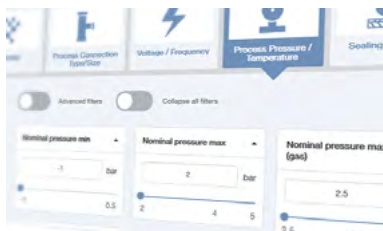

Filtre produit Bürkert - Trouvez rapidement le bon produit



Vous souhaitez sélectionner les produits en fonction de vos besoins techniques ? Utilisez le filtre produit Bürkert et trouvez rapidement et facilement les articles adaptés à votre application.

[Filtrez maintenant les produits](#)

7.4. Tableau de commande

DN [mm]	Plage de débit		Raccordement à la conduite	Matériau				Référence article
	Min. 0...0,4 m/s	Max. 0...10 m/s		Boîtier	Électrode ¹⁾	Joint	Revêtement	
Capteur Type S054, variante compacte								
25	0...0,72 m ³ /h	0...18 m ³ /h	Sans bride	Acier au carbone	Acier inoxydable 316L	FKM	PP	554532
32	0...1,16 m ³ /h	0...29 m ³ /h						559435
40	0...1,80 m ³ /h	0...45 m ³ /h						554101
50	0...2,88 m ³ /h	0...72 m ³ /h						554700
65	0...4,80 m ³ /h	0...120 m ³ /h						559436
80	0...7,20 m ³ /h	0...180 m ³ /h						554142
100	0...11,20 m ³ /h	0...280 m ³ /h						554342
125	0...18,00 m ³ /h	0...450 m ³ /h						562953
150	0...25,60 m ³ /h	0...640 m ³ /h	562954					
200	0...45,20 m ³ /h	0...1130 m ³ /h	Sans bride	Acier au carbone	Acier inoxydable 316L	–	Ébonite (caout- chouc dur)	561912

1.) 3 électrodes (2 électrodes de mesure + 1 électrode de terre)

Autres variantes sur demande	
 Matériau <ul style="list-style-type: none"> Joint : EPDM Revêtement interne : PTFE Boîtier de jonction : acier inoxydable 304 (1.4301) brut ou poli Corps : acier inoxydable 304, acier inoxydable 316L Électrodes : <ul style="list-style-type: none"> Alloy C276 (2 électrodes de mesure + 1 électrode de terre) Titane (2 électrodes de mesure + 1 électrode de terre) Tantale (2 électrodes de mesure + 1 électrode de terre) Platine-Rhodium (2 électrodes de mesure + 1 électrode de terre) 	 Diamètre nominal DN > 200 ¹⁾  Pression PN 10, PN 25, PN 40

1.) Revêtement en ébonite (caoutchouc dur) ou en PTFE (si PTFE non sélectionné alors ébonite en standard)

7.5. Tableau de commande des accessoires

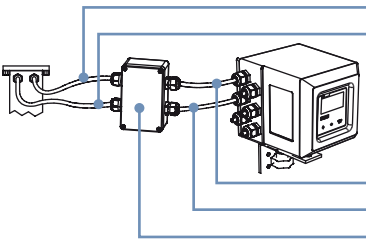
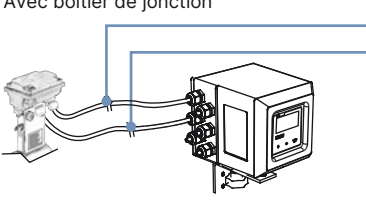
Accessoires pour capteur en variante déportée	No.	Description	Référence article
 <p>Sans boîtier de jonction</p>	1	Câble de 10 m pour électrodes ¹⁾ Pour la connexion du capteur (variante sans boîtier de jonction) Type S051, S054, S055 ou S056 à la boîte de raccordement du jeu de câble d'extension	448518
	2	Câble de 10 m pour bobines ¹⁾ Pour la connexion du capteur (variante sans boîtier de jonction) Type S051, S054, S055 ou S056 à la boîte de raccordement du jeu de câble d'extension	448519
	3	Câble de 10 m pour électrodes ¹⁾ Pour la connexion <ul style="list-style-type: none"> de la boîte de raccordement du jeu de câble d'extension au transmetteur Type SE58 du capteur (variante avec boîtier de jonction) Type S051, S054, S055 ou S056 au transmetteur Type SE58 	562851
 <p>Avec boîtier de jonction</p>	4	Câble de 10 m pour bobines ¹⁾ Pour la connexion <ul style="list-style-type: none"> de la boîte de raccordement du jeu de câble d'extension au transmetteur Type SE58 du capteur (variante avec boîtier de jonction) Type S051, S054, S055 ou S056 au transmetteur Type SE58 	562852
	5	Boîte de raccordement du jeu de câble d'extension contenant de la résine	562853

1.) Autres longueurs de câble que 10 m sur demande (pour des longueurs de câble > 20 m, un préamplificateur est fourni moyennant un supplément).

DTS 1000471662 FR Version: D Status: RL (released | freigegeben | valide) printed: 09.05.2025