



Raccord-capteur Inline avec roue à ailettes intégrée pour les mesures de débit

- DN 06...DN 65
- De nombreux matériaux et raccords de processus sont disponibles pour une adaptation idéale aux applications individuelles et aux conditions de processus.
- Système de tuyaux fermé, c'est-à-dire le capteur fait partie intégrante du raccord
- Technologie Quarter-Turn (fermeture à baïonnette Bürkert)
- Transmetteur disponible pour l'affichage, la surveillance, la transmission de signaux, la régulation en 2 points ou la commande de dosage

Les variantes de produits décrites dans la fiche technique peuvent différer de la présentation et de la description du produit.

Peut être associé à

	Type SE30 Transmetteur pour raccord-capteur Inline	▶
	Type SE32 Transmetteur pour raccord-capteur Inline	▶
	Type SE35 Transmetteur ou appareil de dosage pour raccord-capteur Inline	▶
	Type SE36 Transmetteur ELEMENT pour raccord-capteur Inline	▶
	Type 8611 Régulateur universel eCONTROL	▶

Description du Type

Le raccord-capteur Type S030 a une roue à ailettes intégrée pour la mesure du débit et est spécialement conçu pour fonctionner avec des liquides neutres, légèrement agressifs et exempts de particules solides.

Le raccord compact du capteur (Type S030) doit être équipé d'un transmetteur Bürkert (Type SE30, Type SE30Ex, Type SE32, Type SE35, Type SE36 ou Type 8611) qui peut être connecté rapidement et facilement à l'aide d'une fermeture à baïonnette.

La technologie Bürkert « Inline Quarter-Turn » est une construction qui assure un fonctionnement sans fuite.

La rotation de la roue à ailettes (aimants permanents contenus dans les pales) est détectée sans contact par l'élément sensible du transmetteur à travers le raccord-capteur. Le transmetteur peut être monté ou démonté sans ouvrir le tuyau ni interrompre le processus en cours.

DTS 1000104621 FR Version: AD Status: RL (released | freigegeben | valide) printed: 03.02.2026

Table des matières

1. Caractéristiques techniques générales	4
2. Homologations et conformités	6
2.1. Remarques générales	6
2.2. Conformité	6
2.3. Normes	6
2.4. Directive des équipements sous pression	6
Appareil utilisé sur une tuyauterie.....	6
2.5. Produits alimentaires et boissons/Hygiène.....	6
3. Matériaux	7
3.1. Bürkert resistApp.....	7
3.2. Spécifications des matériaux	7
4. Dimensions	8
4.1. Raccord-capteur en métal	8
Raccordement taraudé.....	8
Raccordement fileté.....	8
Raccordement à embouts à souder.....	9
Raccordement clamp.....	10
Raccordement à brides	11
4.2. Raccord-capteur en plastique.....	11
Raccordement union avec écrou et manchons à coller/à souder.....	11
Raccordement fileté.....	12
Raccordement à embouts à coller/à souder.....	12
5. Descriptions des performances	13
5.1. Diagramme pression / température.....	13
Avec raccord-capteur Inline Type S030 (standard).....	13
Avec raccord-capteur Inline Type S030-HT.....	13
6. Installation du produit	14
6.1. Consignes d'installation	14
Mesure de débit.....	14
6.2. Sélection du diamètre nominal.....	15
7. Fonctionnement du produit	15
7.1. Principe de mesure.....	15
8. Caractéristiques et configuration du produit	16
8.1. Configuration du produit	16
9. Accessoires du produit	16
10. Interconnexion et combinaison avec d'autres produits Bürkert	17
11. Informations de commande	18
11.1. La boutique en ligne Bürkert.....	18
11.2. Recommandation relative à la sélection des produits	18
11.3. Filtre produit Bürkert	18
11.4. Tableau de commande.....	19
Raccord-capteur en métal.....	19

	Raccord-capteur en plastique.....	20
	Raccord-capteur en acier inoxydable (variante S030-HT).....	21
11.5.	Tableau de commande des accessoires.....	21

DTS 1000104621 FR Version: AD Status: RL (released | freigegeben | valide) printed: 03.02.2026

1. Caractéristiques techniques générales

Remarque :

Dans la gamme des raccords-capteurs, il en existe des spécifiques pour la mesure de débits en hautes température et pression. Ce sont les modèles Type S030-HT, qui ne peuvent être utilisés qu'avec le transmetteur Type SE30 dans la variante haute température (Type SE30-HT).

Caractéristiques du produit

Matériaux

Assurez-vous que les matériaux de l'appareil sont compatibles avec le fluide utilisé. D'autres informations sont disponibles au chapitre « 3.1. Bürkert resistApp » à la page 7.

D'autres informations sur les matériaux sont disponibles au chapitre « 3.2. Spécifications des matériaux » à la page 7.

Éléments sans contact avec le fluide

Vis Acier inoxydable (316L - 1.4404)

Éléments en contact avec le fluide

Armature du capteur	Acier inoxydable (316L - 1.4404), laiton (CuZn ₃₉ Pb ₂), PVC, PP, PVDF (en fonction de la variante du raccord-capteur Type S030)
Axe	Céramique (Al ₂ O ₃)
Palier	<ul style="list-style-type: none"> Céramique (Al₂O₃) Iglidur® (uniquement pour variante Type S030-HT)
Roue à ailettes	<ul style="list-style-type: none"> PVDF Acier inoxydable (316L - 1.4404) (uniquement pour variante Type S030-HT) PP sur demande
Corps du raccord-capteur	Acier inoxydable (316L - 1.4404), laiton (CuZn ₃₉ Pb ₂), PVC, PP, PVDF (en fonction de la variante du raccord-capteur Type S030)
Joint	FKM ou EPDM (en fonction de la variante du raccord-capteur Type S030). D'autres informations sont disponibles au chapitre « 11.5. Tableau de commande des accessoires » à la page 21.
Qualité de surface	Pour raccord-capteur en acier inoxydable : <ul style="list-style-type: none"> surface interne: Ra < 1,6 µm surface externe: Ra < 3,2 µm
Compatibilité	<ul style="list-style-type: none"> Transmetteur de débit Bürkert Type SE30, Type SE30 Ex, Type SE32, Type SE35, Type SE36, contrôleur de dosage Type SE35 ou régulateur universel Type 8611 Transmetteur de débit Bürkert Type SE30-HT (uniquement pour variante Type S030-HT)
Diamètre de canalisation	DN 06...DN 65
Dimensions	D'autres informations sont disponibles au chapitre « 4. Dimensions » à la page 8.
Principe de mesure	À roue à ailettes
Plage de mesure	Débit : 0,5...1200 l/min

Caractéristiques de performance

Écart de mesure	<ul style="list-style-type: none"> Teach-in (via un transmetteur déporté) : ± 1 % de la valeur mesurée¹⁾ à la valeur du débit d'apprentissage (teach-in) Facteur K standard : ± 2,5 % de la valeur mesurée¹⁾
Linéarité	± 0,5 % de la pleine échelle ¹⁾
Répétabilité	± 0,4 % de la valeur mesurée ¹⁾

Caractéristiques des fluides

Fluide	Fluides propres, neutres ou légèrement agressifs, exempt de particules solides
Température du fluide	Pour raccord-capteur en : <ul style="list-style-type: none"> PVC : 0...+ 50 °C PP : 0...+ 80 °C pour raccord-capteur en PP PVDF, acier inoxydable ou laiton : - 15...+ 100 °C acier inoxydable (variante Type S030-HT) : - 15...+ 125 °C
Pression du fluide	Pour raccord-capteur en ; <ul style="list-style-type: none"> plastique : max. PN 10 métal : max. PN 16¹⁾ acier inoxydable (Type S030-HT) : <ul style="list-style-type: none"> max. PN 40 (pour plage de température - 15...+ 90 °C) max. PN 25 (pour plage de température + 90...+ 125 °C) D'autres informations sont disponibles au chapitre « 5.1. Diagramme pression / température » à la page 13.
Viscosité	Max. 300 cSt.

Taux de particules solides	Max. 1%
Taille maximale de particules	0,5 mm
Vitesse d'écoulement	<ul style="list-style-type: none"> • 0,3...10 m/s • 0.5...10 m/s (uniquement pour variante Type S030-HT) D'autres informations sont disponibles au chapitre « 6.2. Sélection du diamètre nominal » à la page 15.

Raccordements du produit

Raccordement aux appareils de mesure	Fermeture à baïonnette Bürkert
Raccordement à la conduite	Pour raccord-captteur en : <ul style="list-style-type: none"> • plastique : raccord union avec écrou et manchons à coller/à souder, embouts à visser ou à souder, embouts filetés • métal : à embouts taraudés, filetés, à souder, clamp ou à brides • acier inoxydable (variante Type S030-HT) : à embouts taraudés, filetés, à souder (clamp ou à brides sur demande)

Homologations et conformités

Directives	
Directive CE	D'autres informations sur la directive CE sont disponibles au chapitre « 2.3. Normes » à la page 6.
Directive des équipements sous pression	Conforme à l'article 4, paragraphe 1 de la directive 2014/68/UE. D'autres informations sur la directive des équipements sous pression sont disponibles au chapitre « 2.4. Directive des équipements sous pression » à la page 6.
Produits alimentaires et boissons/Hygiène	Déclaration de conformité FDA (seulement raccord en PVDF ou en acier inoxydable, avec roue à ailettes en PVDF et joint en FKM ou en EPDM) À commander séparément. D'autres informations sont disponibles au chapitre « 11.5. Tableau de commande des accessoires » à la page 21.
Matériaux	<ul style="list-style-type: none"> • Certificat de réception 3.1 (selon EN-ISO 10204) • Certification de conformité pour la qualité de surface (selon DIN4762, DIN4768, ISO/4287/1) À commander séparément. D'autres informations sont disponibles au chapitre « 11.5. Tableau de commande des accessoires » à la page 21.
Autres	<ul style="list-style-type: none"> • Certificat d'étalonnage en 3 points du débit • Relevé de contrôle 2.2 (selon EN-ISO 10204) À commander séparément. D'autres informations sont disponibles au chapitre « 11.5. Tableau de commande des accessoires » à la page 21.

Environnement et installation

Température ambiante	Fonctionnement et stockage : pour raccord-captteur en <ul style="list-style-type: none"> • PVC : - 15...+ 60 °C • PP : - 15...+ 80 °C • PVDF, acier inoxydable ou laiton : - 15...+ 100 °C Les limites de température dépendent également du transmetteur utilisé, voir la fiche technique ou le manuel d'utilisation correspondant pour plus d'informations.
----------------------	--

1.) Dans les conditions de référence, c'est à dire fluide de mesure = eau, température ambiante et de l'eau = + 20 °C, tout en respectant les sections minimales en amont et en aval et le diamètre intérieur approprié des conduites.

2. Homologations et conformités

2.1. Remarques générales

- Les certifications et conformités énumérés ci-après doivent être mentionnées lors de la demande de renseignements. C'est la seule façon de s'assurer que le produit est conforme à toutes les spécifications requises.
- Toutes les variantes disponibles d'appareils ne peuvent pas être livrées avec les certifications ou les conformités énumérées ci-après.

2.2. Conformité

Conformément à la déclaration de conformité, le produit est conforme aux directives de l'UE.

2.3. Normes

Les normes appliquées justifiant la conformité aux directives UE peuvent être consultées dans l'attestation d'examen de type UE et/ou la déclaration de conformité UE.

2.4. Directive des équipements sous pression

L'appareil est conforme à l'article 4, paragraphe 1 de la directive des équipements sous pression 2014/68/EU dans les conditions suivantes :

Appareil utilisé sur une tuyauterie

Remarque :

- Les données du tableau sont indépendantes de la compatibilité chimique du matériau et du fluide.
- PS = pression maximale admissible (en bar) ; DN = diamètre nominal de la tuyauterie.

Type de fluide	Conditions
Fluide du groupe 1, article 4, paragraphe 1.c.i	DN ≤ 25
Fluide du groupe 2, article 4, paragraphe 1.c.i	DN ≤ 32 ou PS*DN ≤ 1000
Fluide du groupe 1, article 4, paragraphe 1.c.ii	DN ≤ 25 ou PS*DN ≤ 2000
Fluide du groupe 2, article 4, paragraphe 1.c.ii	DN ≤ 200 ou PS ≤ 10 ou PS*DN ≤ 5000

2.5. Produits alimentaires et boissons/Hygiène

Remarque :

Les raccords-capteurs spécifiques (Type S030-HT) pour la mesure de débits en hautes température et pression ne sont pas couverts par cette conformité.

Conformité	Description
FDA	FDA – Code of Federal Regulations Les variantes avec corps du raccord-capteur et armature du capteur en PVDF ou en acier inoxydable, roue à ailettes en PVDF et joint en FKM ou en EPDM sont conformes dans leur composition au Code of Federal Regulations, publié par la FDA (Food and Drug Administration, USA) selon la déclaration du fabricant.

DTS 1000104621 FR Version: AD Status: RL (released | freigegeben | valide) printed: 03.02.2026

3. Matériaux

3.1. Bürkert resistApp

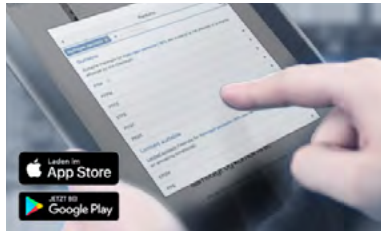

Bürkert resistApp – Tableau des résistances chimiques

Souhaitez-vous garantir la fiabilité et la longévité des matériaux dans votre application ? Vérifiez votre combinaison entre le fluide et le matériau sur notre site Web ou avec notre resistApp.

[Testez maintenant la résistance chimique](#)

3.2. Spécifications des matériaux

Remarque :

L'image suivante décrit le raccord-capteur avec un raccordement raccord union avec écrou et manchons à coller/à souder, mais ceci s'applique également à toutes les variantes de raccordement process.

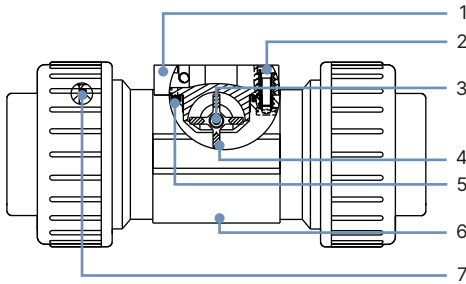

N°	Élément	Matériau
1	Armature du capteur	Acier inoxydable
2	Vis	Acier inoxydable
3	Axe et paliers	<ul style="list-style-type: none"> Axe en in céramique (Al₂O₃) Paliers en : <ul style="list-style-type: none"> – céramique (Al₂O₃) – Iglidur® (uniquement pour variante Type S030-HT)
4	Roue à ailettes	<ul style="list-style-type: none"> PVDF Acier inoxydable (uniquement pour variante Type S030-HT)
5	Joint	FKM ou EPDM (en fonction de la variante du raccord-capteur Type S030)
6	Corps du raccord-capteur	<ul style="list-style-type: none"> Acier inoxydable (316L - 1.4404), laiton (CuZn₃₉Pb₂), PVC, PP, PVDF (en fonction de la variante du raccord-capteur Type S030) Acier inoxydable (316L - 1.4404) (uniquement pour Type S030-HT)
7	Joints	FKM ou EPDM (en fonction de la variante du raccord-capteur Type S030 et uniquement pour un raccord union avec écrou et manchons à coller/à souder)

4. Dimensions

4.1. Raccord-captur en métal

Raccordement taraudé

Remarque :

Dimensions en mm, sauf indication contraire

G, NPT ou Rc en acier inoxydable (316L - 1.4404) ou laiton (CuZn₃₉Pb₂)

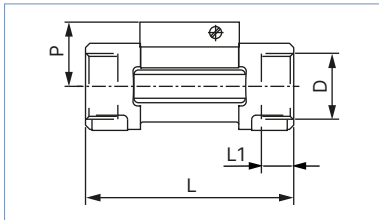

DN	P	L	L1	D
				[pouce]
15	34,5	84,0	16,0	G ½
				NPT ½
				Rc ½
20	32,0	94,0	17,0	G ¾
				NPT ¾
				Rc ¾
25	32,2	104,0	23,5	G 1
				NPT 1
				Rc 1
32	35,8	119,0	23,5	G 1¼
				NPT 1¼
				Rc 1¼
40	39,6	129,0	23,5	G 1½
				NPT 1½
				Rc 1½
50	45,7	148,5	27,5	G 2
				NPT 2
				Rc 2

Raccordement fileté

Remarque :

Dimensions en mm, sauf indication contraire

G, NPT ou Rc en acier inoxydable (316L - 1.4404) ou laiton (CuZn₃₉Pb₂)

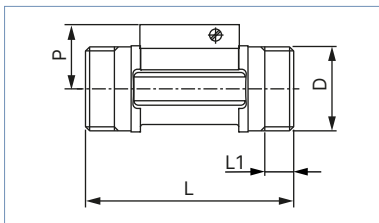

DN	P	L	L1	D
				[pouce]
06	29,5	90,0	14,0	G ½
08	29,5	90,0	14,0	G, NPT ou Rc ½
15	34,5	84,0	11,5	G ¾
20	32,0	94,0	13,5	G 1
25	32,2	104,0	14,0	G 1¼
32	35,8	119,0	18,0	G 1½

SMS 1145 en acier inoxydable (316L - 1.4404)

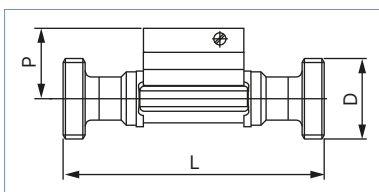

DN	P	L	D
25	32,0	130	Rd 40 × 1/6"
40	35,8	164	Rd 60 × 1/6"
50	39,6	173	Rd 70 × 1/6"

Raccordement à embouts à souder

Remarque :

Dimensions en mm, sauf indication contraire

EN ISO 1127/ISO 4200/DIN 11866 série B, SMS 3008, BS 4825-1/ASME BPE/DIN 11866 série C ou DIN 11850 série 2/DIN 11866 série A/ DIN EN 10357 série A en acier inoxydable (316L - 1.4404)

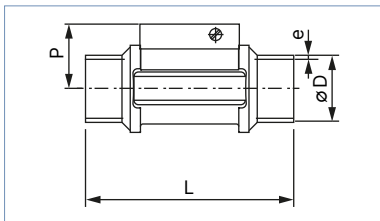

DN	P	Norme	L	ØD	e
08	-	EN ISO 1127/ISO 4200/DIN 11866 série B	-	-	-
	-	SMS 3008	-	-	-
	-	ASME BPE/DIN 11866 série C	-	-	-
	29,5	DIN 11850 série 2/DIN 11866 série A/ DIN EN 10357 série A	96,0	13,00	1,50
15	34,5	EN ISO 1127/ISO 4200/DIN 11866 série B	84,0	21,30	1,60
	-	SMS 3008	-	-	-
	-	ASME BPE/DIN 11866 série C	-	-	-
	34,5	DIN 11850 série 2/DIN 11866 série A/ DIN EN 10357 série A	84,0	19,0	1,50
20	32,0	EN ISO 1127/ISO 4200/DIN 11866 série B	94,0	26,9	1,60
	-	SMS 3008	-	-	-
	34,5	ASME BPE/DIN 11866 série C	84,0	19,05	1,65
	34,5	DIN 11850 série 2/DIN 11866 série A/ DIN EN 10357 série A	84,0	23,00	1,50
25	32,2	EN ISO 1127/ISO 4200/DIN 11866 série B	104,0	33,70	2,00
	32,0	SMS 3008	94,0	25,00	1,20
	32,0	BS 4825-1/ASME BPE/DIN 11866 série C	94,0	25,40	1,65
	32,0	DIN 11850 série 2/DIN 11866 série A/ DIN EN 10357 série A	94,0	29,00	1,50
32	35,8	EN ISO 1127/ISO 4200/DIN 11866 série B	119,0	42,40	2,00
	-	SMS 3008	-	-	-
	32,2	BS 4825-1/ASME BPE/DIN 11866 série C	104,0	32,00	1,65
	32,2	DIN 11850 série 2/DIN 11866 série A/ DIN EN 10357 série A	104,0	35,00	1,50
40	39,6	EN ISO 1127/ISO 4200/DIN 11866 série B	129,0	48,30	2,00
	35,8	SMS 3008	119,0	38,00	1,20
	35,8	BS 4825-1/ASME BPE/DIN 11866 série C	119,0	38,10	1,65
	35,8	DIN 11850 série 2/DIN 11866 série A/ DIN EN 10357 série A	119,0	41,00	1,50
50	45,7	EN ISO 1127/ISO 4200/DIN 11866 série B	148,5	60,30	2,60
	39,6	SMS 3008	128,0	51,00	1,20
	39,6	BS 4825-1/ASME BPE/DIN 11866 série C	128,0	50,80	1,65
	39,6	DIN 11850 série 2/DIN 11866 série A/ DIN EN 10357 série A	128,0	53,00	1,50
65	-	EN ISO 1127/ISO 4200/DIN 11866 série B	-	-	-
	45,7	SMS 3008	147,0	63,50	1,60
	45,7	BS 4825-1/ASME BPE/DIN 11866 série C	147,0	63,50	1,65
	-	DIN 11850 série 2/DIN 11866 série A/ DIN EN 10357 série A	-	-	-

DTS 1000104621 FR Version: AD Status: RL (released | freigegeben | valide) printed: 03.02.2026

Raccordement clamp

Remarque :

Dimensions en mm, sauf indication contraire

DIN 32676 série B, SMS 3017¹⁾, BS 4825-3/ASME BPE¹⁾ ou DIN 32676 série A en acier inoxydable (316L - 1.4404)

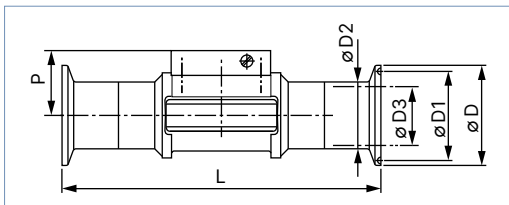

DN	P	Norme	L	ØD	ØD1	ØD2	ØD3
08	-	DIN 32676 série B ²⁾	-	-	-	-	-
	-	SMS 3017	-	-	-	-	-
	-	ASME BPE	-	-	-	-	-
	29,5	DIN 32676 série A	125	34,0	27,5	13,00	10,00
15	34,5	DIN 32676 série B ²⁾	130	34,0	27,5	21,30	18,10
	-	SMS 3017	-	-	-	-	-
	-	ASME BPE	-	-	-	-	-
	29,5	DIN 32676 série A	119	34,0	27,5	19,00	16,00
20	32,0	DIN 32676 série B	150	50,5	43,5	26,90	23,70
	-	SMS 3017	-	-	-	-	-
	34,5	ASME BPE	119	25,0	19,6	19,05	15,75
	34,5	DIN 32676 série A	119	34,0	27,5	23,00	20,00
25	32,2	DIN 32676 série B	160	50,5	43,5	33,70	29,70
	32,0	SMS 3017	129	50,5	43,5	25,00	22,60
	32,0	BS 4825-3/ASME BPE	129	50,5	43,5	25,40	22,10
	32,0	DIN 32676 série A	136	50,5	43,5	29,00	26,00
32	35,8	DIN 32676 série B	180	50,5	43,5	42,40	38,40
	-	SMS 3017	-	-	-	-	-
	-	BS 4825-3/ASME BPE	-	-	-	-	-
	-	DIN 32676 série A	-	-	-	-	-
40	39,6	DIN 32676 série B	200	64,0	56,5	48,30	44,30
	35,8	SMS 3017	161	50,5	43,5	38,00	35,60
	35,8	BS 4825-3/ASME BPE	161	50,5	43,5	38,10	34,80
	35,8	DIN 32676 série A	161	50,5	43,5	41,00	38,00
50	45,7	DIN 32676 série B	230	77,5	70,5	60,30	55,10
	39,6	SMS 3017	192	64,0	56,5	51,00	48,60
	39,6	BS 4825-3/ASME BPE	192	64,0	56,5	50,80	47,50
	39,6	DIN 32676 série A	170	64,0	56,5	53,00	50,00
65	-	DIN 32676 série B	-	-	-	-	-
	45,7	SMS 3017	216	77,5	70,5	63,50	60,3
	45,7	BS 4825-3/ASME BPE	216	77,5	70,5	63,50	60,2
	-	DIN 32676 série A	-	-	-	-	-

1.) Disponible avec une qualité de surface interne Ra < 0,8 µm
 2.) Similaire à DIN 32676 série B, mais avec raccordement clamp de 34,0 mm

DTS 1000104621 FR Version: AD Status: RL (released | freigegeben | valide) printed: 03.02.2026

Raccordement à brides

Remarque :

Dimensions en mm, sauf indication contraire

EN1092-1/B1/PN 16, ANSI B16- 5 ou JIS 10 K en acier inoxydable (316L - 1.4404)

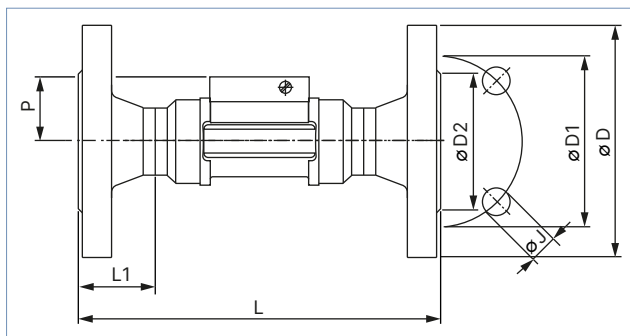

DN	P	Norme	L	L1	ØD	ØD1	ØD2	ØJ
15	34,5	EN	130	23,5	95,0	65,0	45,0	4 × 14,0
		ANSI	130		89,0	60,3	34,9	4 × 15,8
		JIS	152		95,0	70,0	51,0	4 × 15,0
20	32,0	EN	150	28,5	105,0	75,0	58,0	4 × 14,0
		ANSI	150		99,0	69,8	42,9	4 × 15,8
		JIS	178		100,0	75,0	56,0	4 × 15,0
25	32,2	EN	160	28,5	115,0	85,0	68,0	4 × 14,0
		ANSI	160		108,0	79,4	50,8	4 × 15,8
		JIS	216		125,0	90,0	67,0	4 × 19,0
32	35,8	EN	180	31,0	140,0	100,0	78,0	4 × 18,0
		ANSI	180		117,0	88,9	63,5	4 × 15,8
		JIS	229		135,0	100,0	76,0	4 × 19,0
40	39,6	EN	200	36,0	150,0	110,0	88,0	4 × 18,0
		ANSI	200		127,0	98,4	73,0	4 × 15,8
		JIS	241		140,0	105,0	81,0	4 × 19,0
50	45,7	EN	230	41,0	165,0	125,0	102,0	4 × 18,0
		ANSI	230		152,0	120,6	92,1	4 × 19,0
		JIS	267		155,0	120,0	96,0	4 × 19,0

4.2. Raccord-captur en plastique

Raccordement union avec écrou et manchons à coller/à souder

Remarque :

Dimensions en mm, sauf indication contraire

DIN 8063, ASTM D 1785/76 ou JIS K en PVC, DIN 16962 en PP ou ISO 10931 en PVDF

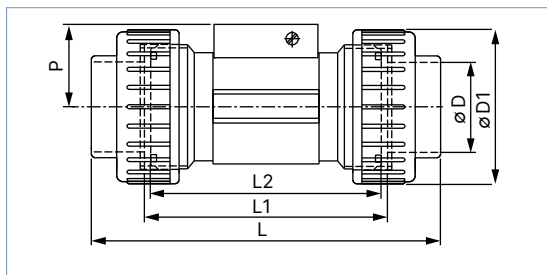

DN	P	Norme	L	L1	L2	ØD	ØD1	
08 ¹⁾	29,5	DIN/ISO	122,0	92	90	12,00	-	
		ASTM	-				-	-
		JIS	-				-	-
15	34,5	DIN/ISO	128,0	96	90	20,00	43	
		ASTM	130,0					21,30
		JIS	129,0					18,40
20	32,0	DIN/ISO	144,0	106	100	25,00	53	
		ASTM	145,6					26,70
		JIS	145,0					26,45
25	32,2	DIN/ISO	160,0	116	110	32,00	60	
		ASTM	161,4					33,40
		JIS	161,0					32,55
32	35,8	DIN/ISO	168,0	116	110	40,00	74	
		ASTM	170,0					42,20
		JIS	169,0					38,60
40	39,6	DIN/ISO	188,0	127	120	50,00	83	
		ASTM	190,2					48,30
		JIS	190,0					48,70
50	45,7	DIN/ISO	212,0	136	130	63,00	103	
		ASTM	213,6					60,30
		JIS	213,0					60,80

1.) Uniquement disponible en PVC

Raccordement fileté

Remarque :

Dimensions en mm, sauf indication contraire

G, NPT ou Rc en PVC (uniquement DN 06 et DN 08) ou PVDF (uniquement DN 08)

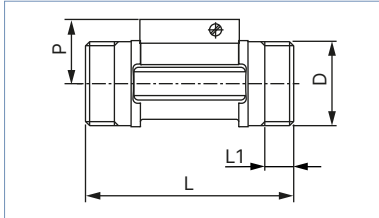

DN	P	L	L1	D
				[pouce]
06	29,5	90,0	14,0	G 1/2
08	29,5	90,0	14,0	G, NPT ou Rc 1/2

Raccordement à embouts à coller/à souder

Remarque :

Dimensions en mm, sauf indication contraire

DIN 8063 en PVC, DIN 16962 en PP ou ISO 10931 en PVDF

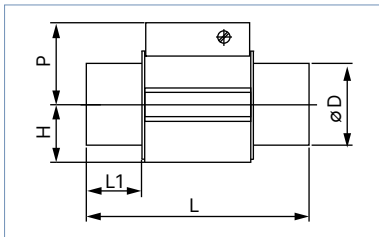

DN	P	Norme	H	L	L1	ØD
15	34,5	DIN 8063	17,5	90	16,5	20
		DIN 16962		85	14,0	
		DIN 10931		85	14,0	
20	32,0	DIN 8063	17,5	100	20,0	25
		DIN 16962		92	16,0	
		DIN 10931		92	16,0	
25	32,2	DIN 8063	21,5	110	23,0	32
		DIN 16962		95	18,0	
		DIN 10931		95	18,0	
32	35,8	DIN 8063	27,5	110	27,5	40
		DIN 16962		100	20,0	
		DIN 10931		100	20,0	
40	39,6	DIN 8063	31,5	120	30,0	50
		DIN 16962		106	23,0	
		DIN 10931		106	23,0	
50	45,7	DIN 8063	39,5	130	37,0	63
		DIN 16962		110	27,0	
		DIN 10931		110	27,0	

5. Descriptions des performances

5.1. Diagramme pression / température

Avec raccord-capteur Inline Type S030 (standard)

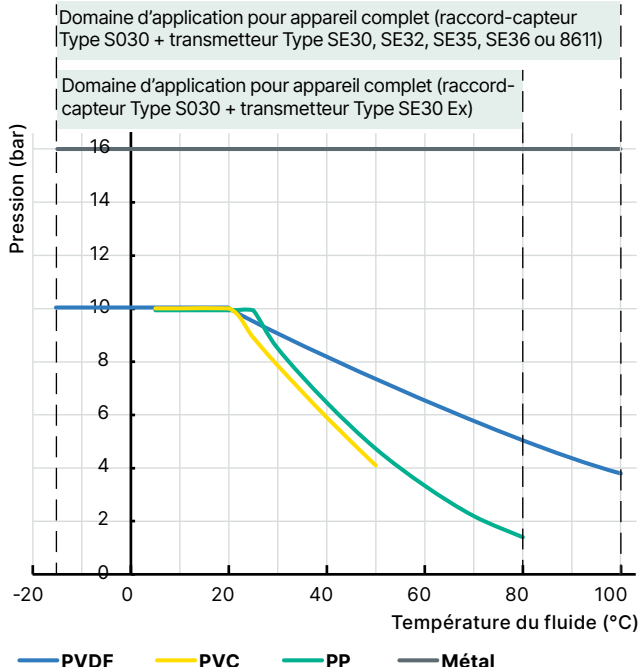

Avec raccord-capteur Inline Type S030-HT

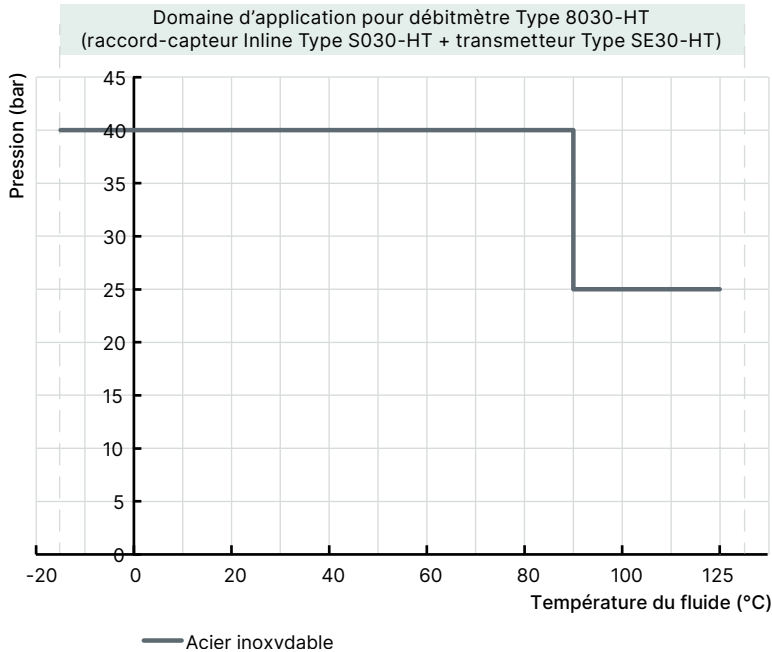

DTS 1000104621 FR Version: AD Status: RL (released | freigegeben | valide) printed: 03.02.2026

6.2. Sélection du diamètre nominal

Le graphique suivant permet de déterminer le DN approprié de la conduite et du raccord-captur pour l'application, en fonction de la vitesse d'écoulement et du débit du fluide dans le diagramme mène au diamètre approprié.

Remarque :

- Pour les raccords-captur indiqués ci-dessous, le diamètre nominal mentionné entre parenthèses sur le graphique doit être utilisé :
 - à embouts fileté selon SMS 1145 ;
 - à embouts à souder ou à coller selon SMS 3008, BS4825-1/ASME BPE/DIN 11866 série C ou DIN 11850 série 2/DIN 11866 série A/ DIN EN 10357 série A ;
 - à embouts Clamp selon SMS 3017, BS 4825-3/ASME BPE ou DIN 32676 série A.
- Pour tous les autres raccords-captur, le diamètre nominal sans parenthèses s'applique.

Exemple 1 :

- Débit nominal : 10 m³/h
 - Vitesse d'écoulement optimale : 2...3 m/s
- Résultat : sélectionner un diamètre de DN 40

Exemple 2 avec embouts fileté selon SMS 1145 :

- Débit nominal : 10 m³/h
 - Vitesse d'écoulement optimale : 2...3 m/s
- Résultat : sélectionner un diamètre de DN 50

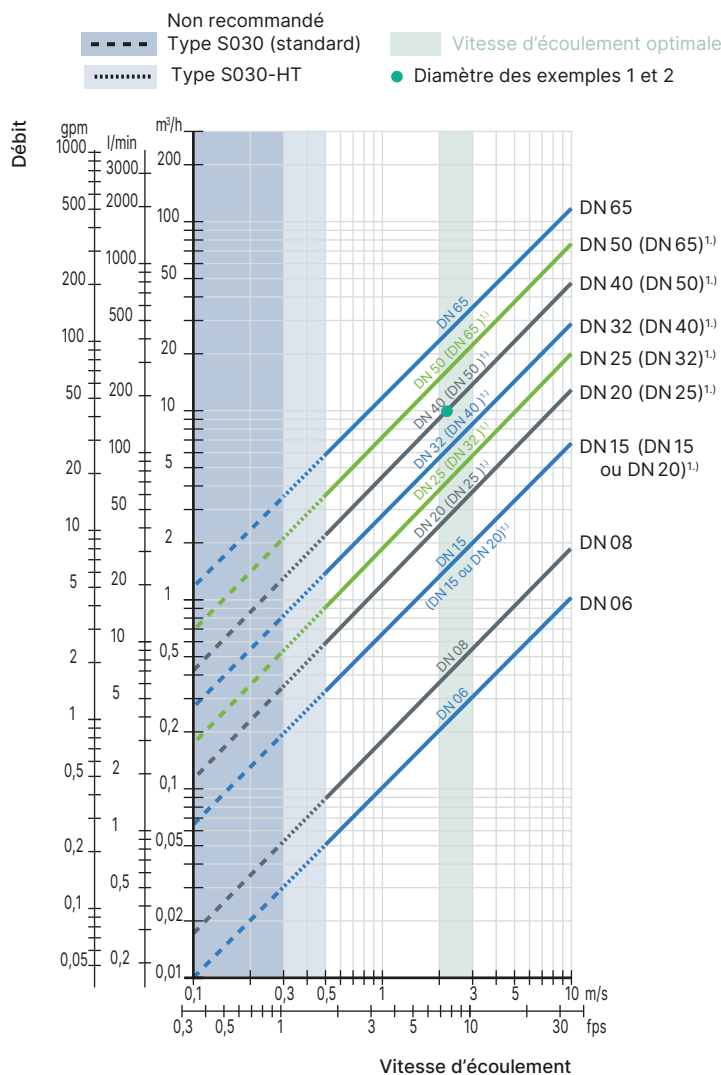

1.) Voir la remarque au début de ce chapitre.

7. Fonctionnement du produit

7.1. Principe de mesure

Lorsque le liquide s'écoule dans la canalisation, la roue à ailettes intégrant 4 aimants est mise en rotation, ce qui engendre un signal dans le transducteur à effet Hall du transmetteur associé. La rotation est détectée sans contact à travers la paroi du raccord-captur. La fréquence de ce signal est proportionnelle à la vitesse d'écoulement du fluide.

8. Caractéristiques et configuration du produit

8.1. Configuration du produit

Remarque :

- L'appareil complet pour la mesure de débit se compose d'un raccord-capteur Type S030 avec capteur intégré à roue à ailettes et d'un transmetteur Bürkert Type SE30, SE30 Ex, SE32, SE35, SE36 ou 8611.
- Le raccord-capteur Type S030 permet une installation simple dans des tuyauteries de DN 06...DN 65. Le transmetteur Type SE30, SE30 Ex, SE32, SE35, SE36 ou 8611 peut être monté sur n'importe quel raccord-capteur Type S030 et fixé par une fermeture à baïonnette.
- Le dessin montre l'assemblage d'un raccord-capteur Type S030 avec un raccordement process raccord union avec écrou et manchons à coller/à souder et un transmetteur Type SE32 (Type S030 + Type SE32 = Type 8032). Ceci s'applique également à toutes les variantes de raccordement process et tous les transmetteurs compatibles.

Voir **fiche technique Type 8030** ▶ Débitmètre Inline, **fiche technique Type 8032** ▶ Débitmètre/détecteur Inline à seuils, **fiche technique Type 8035** ▶ Débitmètre Inline ou contrôleur de dosage, **fiche technique Type 8036** ▶ Débitmètre Inline, conception ELEMENT ou **fiche technique Type 8611** ▶ Régulateur universel - eCONTROL, pour plus d'informations.

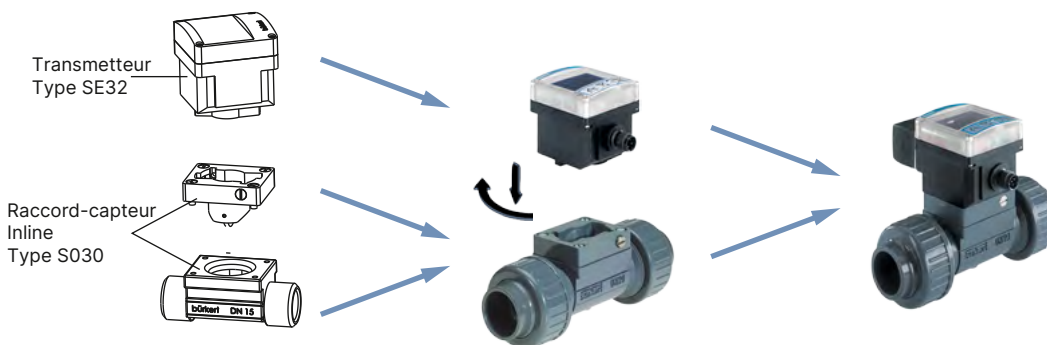

9. Accessoires du produit

Remarque :

Depuis mars 2012, les raccords-capteurs Type S030 en DN 15 et DN 20 existent en DN 15 et DN 20 en 2 variantes avec des facteurs K différents. D'autres informations sont disponibles dans le manuel d'utilisation au chapitre facteur K, voir **Type S030** ▶ /**Type S030-HT** ▶. La 2^e variante est identifiée par l'inscription « v2 ». Ce marquage « v2 » se trouve :

- sous le raccord-capteur DN 15 ou DN 20 en plastique ;



- sur le côté du raccord-capteur DN 15 ou DN 20 en métal.

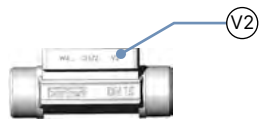

Accessoires	N°	Description
	1	Armature du capteur
	2	Jeu de joints toriques pour raccords-capteurs en métal
	3	Jeu de joints toriques pour raccords en plastique : <ul style="list-style-type: none"> • joints toriques pour raccordement process (2 pièces) • joint torique pour corps du raccord/armature du capteur (1 pièce¹⁾).

1.) Le joint torique est uniquement destiné pour un corps du raccord avec gorge à fond plat. Le joint torique ne convient pas pour un corps du raccord avec à gorge nervurée (ancienne variante).

DTS 1000104621 FR Version: AD Status: RL (released | freigegeben | valide) printed: 03.02.2026

10. Interconnexion et combinaison avec d'autres produits Bürkert

Exemple :



Type S030

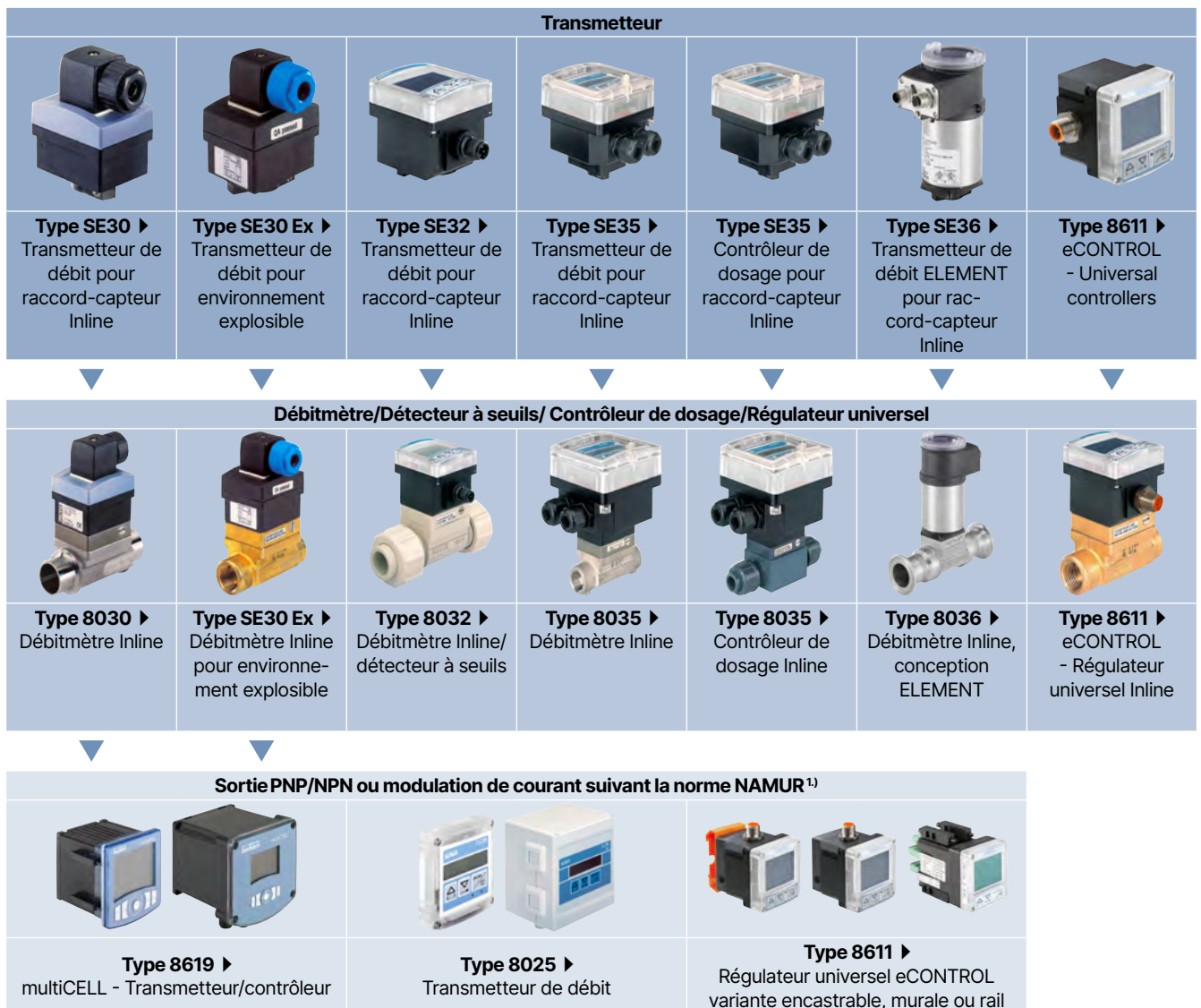

1.) Uniquement pour SE30Ex : selon la catégorie, à utiliser avec une barrière de sécurité intrinsèque avec entrée NAMUR

11. Informations de commande

11.1. La boutique en ligne Bürkert



La boutique en ligne Bürkert – Commande simple et livraison rapide

Vous souhaitez trouver et commander rapidement le produit ou la pièce de rechange Bürkert de votre choix ? Notre boutique en ligne est disponible 24 heures sur 24. Inscrivez-vous dès aujourd'hui et profitez de tous les avantages.

[Achetez maintenant en ligne](#)

11.2. Recommandation relative à la sélection des produits

L'appareil complet pour la mesure de débit se compose d'un raccord-capteur compact (Type S030) avec capteur intégré à roue à ailettes et d'un transmetteur (Type SE30, Type SE30 Ex, Type SE32, Type SE35, Type SE36 ou Type 8611).

Deux composants différents doivent être commandés pour obtenir un appareil complet. Les informations suivantes sont nécessaires :

- **Référence article** du transmetteur de débit (voir **fiche technique Type 8030** ▶, **fiche technique Type 8032** ▶, **fiche technique Type 8035** ▶, **fiche technique Type 8036** ▶ ou **fiche technique Type 8611** ▶)
- **Référence article** du raccord-capteur Type S030 (voir chapitre « 11.4. Tableau de commande » à la page 19)

11.3. Filtre produit Bürkert



Filtre produit Bürkert - Trouvez rapidement le bon produit

Vous souhaitez sélectionner les produits en fonction de vos besoins techniques ? Utilisez le filtre produit Bürkert et trouvez rapidement et facilement les articles adaptés à votre application.

[Filtrez maintenant les produits](#)

11.4. Tableau de commande

Raccord-captur en métal

Norme	Référence article									
	DN 06 ¹⁾ - 1/4"	DN 06 ¹⁾ - 1/2"	DN 08 ¹⁾ - 1/2"	DN 15	DN 20	DN 25	DN 32	DN 40	DN 50	DN 65
Laiton - avec roue à ailettes en PVDF - Température du fluide max. 100 °C, PN 16										
Joint en FKM										
Raccord à embouts taraudés										
G	-	-	-	423980	423981	423982	423983	423984	423985	-
NPT	-	-	-	423986	423987	423988	423989	423990	423991	-
Rc	-	-	-	423992	423993	423994	423995	423996	423997	-
Raccord à embouts filetés										
G	552557	552527	444023	423998	423999	424000	424001	-	-	-
NPT	-	-	449182	-	-	-	-	-	-	-
Rc	-	-	448668	-	-	-	-	-	-	-
Acier inoxydable - avec roue à ailettes en PVDF - Température du fluide max. 100 °C, PN 16										
Joint en FKM										
Raccord à embouts taraudés										
G	-	-	-	424004	424005	424006	424007	424008	424009	-
NPT	-	-	-	424010	424011	424012	424013	424014	424015	-
Rc	-	-	-	424016	424017	424018	424019	424020	424021	-
Raccord à embouts filetés										
G	552733	552559	444029	424022	424023	424024	424025	-	-	-
NPT	-	-	449050	-	-	-	-	-	-	-
Rc	-	-	448669	-	-	-	-	-	-	-
Raccord à embouts à souder										
EN ISO 1127/ ISO 4200/ DIN 11866 série B	-	-	552845 ³⁾	424028	424029	424030	424031	424032	424033	-
Raccord à embouts clamp										
DIN 32676 série B	-	-	-	424034 ⁴⁾	424035	424036	424037	424038	424039	-
Raccord à embouts à brides										
EN 1092-1/B1/PN 16	-	-	-	424040	424041	424042	424043	424044	424045	-
ANSI B16-5	-	-	-	424046	424047	424048	424049	424050	424051	-
JIS 10K	-	-	-	430108	430109	430110	430111	430112	430113	-
Joint en EPDM										
Raccord à embouts filetés										
SMS 1145	-	-	-	-	-	443306	-	443307	443308	-
Raccord à embouts à souder										
SMS 3008	-	-	-	-	-	443298	-	443299	443300	443374 ⁶⁾
BS 4825-1/ ASME BPE/ DIN 11866 série C	-	-	-	-	443369 ⁵⁾	443370	443371	443372	443373	443374
DIN 11850 série 2/ DIN 11866 série A/ DIN EN 10357 série A	-	-	551788	551789	551790	551791	-	551792	551793	-
Raccord à embouts clamp										
SMS 3017	-	-	-	-	-	443302	-	443303	443304	443399 ⁶⁾
SMS 3017 ²⁾	-	-	-	-	-	443387	-	443388	443389	443720 ⁶⁾
BS 4825-3/ ASME BPE	-	-	-	-	443395 ⁵⁾	443396	-	443397	443398	443399
BS 4825-3/ ASME BPE ²⁾	-	-	-	-	443400	443717	-	443718	443719	443720
DIN 32676 série A	-	-	551794 ⁴⁾	551795 ⁴⁾	551796	551797	-	551798	551799	-

Norme	Référence article									
	DN 06 ^{1.)} - ¼"	DN 06 ^{1.)} - ½"	DN 08 ^{1.)} - ½"	DN 15	DN 20	DN 25	DN 32	DN 40	DN 50	DN 65
Acier inoxydable - avec roue à ailettes en PVDF - Température du fluide max. 100 °C, PN 40										
Joint en FKM										
Raccord à embouts taraudés										
G	-	-	-	427138	425737	425729	427152	427153	427154	-

- 1.) Filetage
- 2.) Qualité de surface interne Ra < 0,8 µm
- 3.) Joint en EPDM
- 4.) Se référer au clamp avec une dimension D de 34 mm (voir chapitre « Raccordement clamp » à la page 10)
- 5.) DN 20 (¾") disponible uniquement selon ASME BPE
- 6.) Se référer à la norme ASME BPE

Autres variantes sur demande

Raccordement process
 Á embouts filetés : métrique en mm

Raccord-capteur en plastique

Norme	Référence article									
	DN 06 ^{1.)} - ¼"	DN 06 ^{1.)} - ½"	DN 08 ^{1.)} - ½"	DN 15	DN 20	DN 25	DN 32	DN 40	DN 50	DN 65
PVC - avec roue à ailettes en PVDF - Température du fluide max. 50 °C, PN 10										
Joint FKM										
Raccord union avec écrou et manchons à coller										
DIN 8063	-	-	444022	423938	423939	423940	423941	423942	423943	-
ASTM D 1785/76	-	-	-	423950	423951	423952	423953	423954	423955	-
JIS K	-	-	-	429072	429073	429074	429075	429076	429077	-
Raccord à embouts à coller										
DIN 8063	-	-	-	423944	423945	423946	423947	423948	423949	-
Raccord à embouts filetés										
G	-	552560	444025	-	-	-	-	-	-	-
Raccord union avec écrou, sans manchon										
-	-	-	-	430734	430735	430736	430737	430738	430739	-
Joint EPDM										
Raccord union avec écrou, sans manchon										
-	-	-	-	430740	430741	430742	430743	430744	430745	-
PP - avec roue à ailettes en PVDF - Température du fluide max. 80 °C, PN 10										
Joint FKM										
Raccord union avec écrou et manchons à souder										
DIN 16962	-	-	-	423956	423957	423958	423959	423960	423961	-
Raccord à embouts à souder										
DIN 16962	-	-	-	423962	423963	423964	423965	423966	423967	-
PVDF - avec roue à ailettes en PVDF - Température du fluide max. 100 °C, PN 10										
Joint en FKM										
Raccord union avec écrou et manchons à souder										
ISO 10931	-	-	-	423968	423969	423970	423971	423972	423973	-
Raccord à embouts filetés										
ISO 10931	-	-	444028	-	-	-	-	-	-	-
Raccord à embouts à souder										
ISO 10931	-	-	-	423974	423975	423976	423977	423978	423979	-

- 1.) Filetage

DTS 1000104621 FR Version: AD Status: RL (released | freigegeben | valide) printed: 03.02.2026

Raccord-captur en acier inoxydable (variante S030-HT)

Remarque :

À monter uniquement avec le transmetteur Type SE30 en variante Haute Température (Type SE30-HT). Cette combinaison constitue le débitmètre variante Haute Température (Type 8030-HT), voir **fiche technique Type 8030** ▶.

Norme	Référence article							
	DN 06 ¹⁾ -1/4"	DN 08 ¹⁾ -1/2"	DN 15	DN 20	DN 25	DN 32	DN 40	DN 50
Avec roue à ailettes en acier inoxydable - Température du fluide max. 125 °C, PN 25 (max. 90 °C, PN 40)								
Joint en FKM								
Raccord à embouts taraudés								
G	-	-	449726	449727	449728	449729	449730	449731
NPT	-	-	449733	449734	449735	449736	449737	449738
Rc	-	-	449740	449741	449742	449743	449744	449745
Raccord à embouts filetés								
G	552735	449725	-	-	-	-	-	-
NPT	-	449732	-	-	-	-	-	-
Rc	-	449739	-	-	-	-	-	-
Raccord à embouts à souder								
EN ISO 1127/ISO 4200/DIN 11866 série B	-	-	551757	551758	551759	551760	551761	551762

1.) Filetage

Autres variantes sur demande	
Matériau Joint en EPDM	Raccordement process Clamp ou à brides

11.5. Tableau de commande des accessoires

Remarque :

Depuis mars 2012, les raccords-capturés Type S030 en DN 15 et DN 20 existent en 2 variantes avec des facteurs K différents. La 2^e variante est identifiée par l'inscription « v2 ».

Voir chapitre « 9. Accessoires du produit » à la page 16.

Description	Référence article
Jeu d'armature du capteur	
Armature du capteur en acier inoxydable avec roue à ailettes (PVDF), joint (FKM), vis et certificat de test pour DN 06, DN 08, DN 15 v2 et DN 20 v2	448678
Armature du capteur en acier inoxydable avec roue à ailettes (PVDF), joint (FKM), vis et certificat de test pour DN 15 (sauf DN 15 v2 et DN 20 v2)...DN 65	432306
Armature du capteur en acier inoxydable avec roue à ailettes (PVDF), joint (EPDM), vis et certificat de test pour DN 15 (sauf DN 15 v2 et DN 20 v2)...DN 65	432305
Armature du capteur en acier inoxydable avec roue à ailettes (PVDF), joint (EPDM), vis et certificat de test, Ra int. < 0,8 mm pour DN 15 (sauf DN 15 v2 et DN 20 v2)...DN 65	434149
Armature du capteur en acier inoxydable avec roue à ailettes (PP), joint (EPDM), vis et certificat de test pour DN 06, DN 08, DN 15 v2 et DN 20 v2	554896
Armature du capteur en acier inoxydable avec roue à ailettes (PP), joint (EPDM), vis et certificat de test pour DN 15 (sauf DN 15 v2 et DN 20 v2)...DN 65	449425
Armature du capteur en laiton avec roue à ailettes (PVDF), joint (FKM), vis et certificat de test pour DN 06, DN 08, DN 15 v2 et DN 20 v2	448677
Armature du capteur en laiton avec roue à ailettes (PVDF), joint (FKM), vis et certificat de test pour DN 15 (sauf DN 15 v2 et DN 20 v2)...DN 65	432304
Armature du capteur en laiton avec roue à ailettes (PVDF), joint (EPDM), vis et certificat de test pour DN 15 (sauf DN 15 v2 et DN 20 v2)...DN 65	432303
Armature du capteur en laiton avec roue à ailettes (PP), joint (EPDM), vis et certificat de test pour DN 15 (sauf DN 15 v2 et DN 20 v2)...DN 65	449866

Armature du capteur en PVC avec roue à ailettes (PVDF), joint ¹⁾ (FKM), vis et certificat de test pour DN 06, DN 08, DN 15 v2 et DN 20 v2	448674	☞
Armature du capteur en PVC avec roue à ailettes (PVDF), joint ¹⁾ (FKM), vis et certificat de test pour DN 15 (sauf DN 15 v2 et DN 20 v2)...DN 65	432298	☞
Armature du capteur en PVC avec roue à ailettes (PVDF), joint ¹⁾ (EPDM), vis et certificat de test pour DN 15 (sauf DN 15 v2 et DN 20 v2)...DN 65	432297	☞
Armature du capteur en PVC avec roue à ailettes (PP), joint ¹⁾ (EPDM), vis et certificat de test pour DN 15 (sauf DN 15 v2 et DN 20 v2)...DN 65	443982	☞
Armature du capteur en PP avec roue à ailettes (PVDF), joint ¹⁾ (FKM), vis et certificat de test pour DN 15...DN 65	432300	☞
Armature du capteur en PP avec roue à ailettes (PVDF), joint ¹⁾ (EPDM), vis et certificat de test pour DN 15...DN 65	432299	☞
Armature du capteur en PP avec roue à ailettes (PP), joint ¹⁾ (FKM), vis et certificat de test pour DN 15...DN 65	552881	☞
Armature du capteur en PP avec roue à ailettes (PP), joint ¹⁾ (EPDM), vis et certificat de test pour DN 15...DN 65	443983	☞
Armature du capteur en PVDF avec roue à ailettes (PVDF), joint ¹⁾ (FKM), vis et certificat de test pour DN 06, DN 08, DN 15 v2 et DN 20 v2	448676	☞
Armature du capteur en PVDF avec roue à ailettes (PVDF), joint ¹⁾ (FKM), vis et certificat de test pour DN 15 (sauf DN 15 v2 et DN 20 v2)...DN 65	432302	☞
Armature du capteur en PVDF avec roue à ailettes (PVDF), joint ¹⁾ (EPDM), vis et certificat de test pour DN 15 (sauf DN 15 v2 et DN 20 v2)...DN 65	432301	☞
Jeu d'armature du capteur pour variante Haute Température		
Armature du capteur en acier inoxydable avec roue à ailettes (acier inoxydable), joint (FKM) et vis pour DN 15 (sauf DN 15 v2 et DN 20 v2)...DN 50	551764	☞
Armature du capteur en acier inoxydable avec roue à ailettes (acier inoxydable), joint (FKM) et vis pour DN 06, DN 08, DN 15 v2 et DN 20 v2	449723	☞
Armature du capteur en acier inoxydable avec roue à ailettes (acier inoxydable), joint (EPDM) et vis pour DN 15 (sauf DN 15 v2 et DN 20 v2)...DN 50	551763	☞
Armature du capteur en acier inoxydable avec roue à ailettes (acier inoxydable), joint (EPDM) et vis pour DN 06, DN 08, DN 15 v2 et DN 20 v2	449724	☞
Jeu de joints		
Joint torique en FKM pour raccord en métal, DN 06...DN 65	426340	☞
Joint torique en EPDM pour raccord en métal, DN 06...DN 65	426341	☞
Joint torique en FKM pour raccord en plastique ¹⁾	DN 08	448679 ☞
	DN 15	431555 ☞
	DN 20	431556 ☞
	DN 25	431557 ☞
	DN 32	431558 ☞
	DN 40	431559 ☞
Joint torique en EPDM pour raccord en plastique ¹⁾	DN 50	431560 ☞
	DN 08	448680 ☞
	DN 15	431561 ☞
	DN 20	431562 ☞
	DN 25	431563 ☞
	DN 32	431564 ☞
DN 40	431565 ☞	
DN 50	431566 ☞	
Homologations et conformités		
Certificat d'étalonnage de débit en 3 points ²⁾	550676	☞
Certificat de réception 3.1 (selon EN-ISO 10204)	803723	☞
Relevé de contrôle 2.2 (selon EN-ISO 10204)	803722	☞
Certification de conformité pour la qualité de surface (selon DIN4762, DIN4768, ISO/4287/1)	804175	☞
Déclaration de conformité FDA	803724	☞

1.) Le joint torique est uniquement destiné pour un corps du raccord avec gorge à fond plat. Le joint torique ne convient pas pour un corps du raccord avec à gorge nervurée (ancienne variante).

2.) Type S030 associé au transmetteur de débit enfiché, uniquement pour DN ≤ 200.

DTS 1000104621 FR Version: AD Status: RL (released | freigegeben | valide) printed: 03.02.2026