



Inline-Sensor-Fitting mit integriertem Flügelrad für Durchflussmessungen

- DN 06...DN 65
- Viele verschiedene Materialien und Prozessanschlüsse sind verfügbar zur idealen Anpassung an die individuellen Applikationen und Prozessbedingungen
- Geschlossenes Rohrsystems, d. h. Sensor ist ein Bestandteil des Fittings
- Quarter-Turn Technologie (Bürkert-Bajonettverschluss)
- Transmitter lieferbar für Anzeige, Überwachung, Signalübermittlung, 2-Punkt-Regelung oder Dosiersteuerung

Im Datenblatt beschriebene Produktvarianten können von der Produktdarstellung und -beschreibung abweichen.

Kombinierbar mit

	Typ SE30 Transmitter für Inline-Sensor-Fitting	▶
	Typ SE32 Transmitter für Inline-Sensor-Fitting	▶
	Typ SE35 Transmitter oder Dosiergerät für Inline-Sensor-Fitting	▶
	Typ SE36 ELEMENT Transmitter für Inline-Sensor-Fitting	▶
	Typ 8611 eCONTROL - Universalregler	▶

Typ-Beschreibung

Das Sensor-Fitting Typ S030 hat ein integriertes Flügelrad für die Messung des Durchflusses und ist speziell für den Betrieb mit neutralen, leicht aggressiven, feststofffreien Flüssigkeiten vorgesehen.

Das kompakte Sensor-Fitting (Typ S030) muss mit einem Bürkert-Transmitter (Typ SE30, Typ SE30 Ex, Typ SE32, Typ SE35, Typ SE36 oder Typ 8611) ausgestattet sein, die mit einem Bajonettverschluss schnell und einfach verbunden werden können.

Die Bürkert "Inline-Quarter-Turn" Technologie ist eine Konstruktion, die einen leckagefreien Betrieb sicher stellt.

Die Flügelradumdrehung (Dauermagnete in den Flügeln enthalten) wird berührungslos vom empfindlichen Element des Transmitters durch die Sensor-Fitting-Wand erfasst. Der Transmitter kann montiert oder demontiert werden, ohne die Rohrleitung zu öffnen oder den laufenden Prozess zu unterbrechen.

Inhaltsverzeichnis

1. Allgemeine technische Daten	4
2. Zulassungen und Konformitäten	6
2.1. Allgemeine Hinweise	6
2.2. Konformität	6
2.3. Normen	6
2.4. Druckgeräterichtlinie	6
Gerät für Nutzung in einer Rohrleitung	6
2.5. Lebensmittel und Getränke/Hygiene	6
3. Werkstoffe	7
3.1. Bürkert resistApp	7
3.2. Werkstoffangaben	7
4. Abmessungen	8
4.1. Metall-Sensor-Fitting	8
Innengewindeanschluss	8
Außengewindeanschluss	8
Schweißstutzenanschluss	9
Clamp-Anschluss	10
Flanschanschluss	11
4.2. Kunststoff-Sensor-Fitting	11
True Union-Anschluss mit Überwurfmutter und Klebe-/Schweißmuffen	11
Außengewindeanschluss	12
Klebe-/Schweißstutzenanschluss	12
5. Leistungsbeschreibungen	13
5.1. Druck-Temperatur-Diagramm	13
Mit Inline-Sensor-Fitting Typ S030 Standard	13
Mit Inline-Sensor-Fitting Typ S030-HT	13
6. Produktinstallation	14
6.1. Installationshinweise	14
Durchflussmessungen	14
6.2. Auswahl der Nennweite	15
7. Produktbetrieb	15
7.1. Messprinzip	15
8. Produktmerkmale und -aufbau	16
8.1. Produktaufbau	16
9. Produktzubehör	16
10. Vernetzung und Kombination mit anderen Bürkert-Produkten	17
11. Bestellinformationen	18
11.1. Bürkert eShop	18
11.2. Empfehlung bezüglich der Produktauswahl	18
11.3. Bürkert Produktfilter	18
11.4. Bestelltabelle	19
Metall-Sensor-Fitting	19

DTS 1000011765 DE Version: AT Status: RL (released | freigegeben | validé) printed: 27.01.2025

	Kunststoff-Sensor-Fitting.....	20
	Edelstahl-Sensor-Fitting (S030-HT-Variante).....	21
11.5.	Bestelltablelle Zubehör.....	21

Feststoffanteil	Max. 1%
Maximale Partikelgröße	0,5 mm
Strömungsgeschwindigkeit	<ul style="list-style-type: none"> • 0,3...10 m/s • 0,5...10 m/s (nur für Typ S030-HT-Variante) Weitere Informationen entnehmen Sie dem Kapitel „6.2. Auswahl der Nennweite“ auf Seite 15.

Prozess-/Leitungsanschluss & Kommunikation

Messgeräteanschluss	Bürkert-Bajonettverschluss
Leitungsanschluss	Für Sensor-Fitting aus: <ul style="list-style-type: none"> • Kunststoff: True Union-Anschluss mit Überwurfmutter und Klebe-/Schweißmuffen, Stutzen- oder Außengewindeanschluss • Metall: Innen- oder Außengewinde-, Schweißstutzen, Clamp- oder Flanschanschluss • Edelstahl (Typ S030-HT-Variante): Innen- oder Außengewinde-, Schweißstutzen (Clamp- oder Flanschanschluss auf Anfrage)

Zulassungen und Konformitäten

Richtlinien	
CE-Richtlinie	Weitere Informationen zur CE-Richtlinie entnehmen Sie dem Kapitel „2.3. Normen“ auf Seite 6.
Druckgeräterichtlinie	Gemäß Artikel 4, Absatz 1 der 2014/68/EU-Richtlinie Weitere Informationen zur Druckgeräterichtlinie entnehmen Sie dem Kapitel „2.4. Druckgeräterichtlinie“ auf Seite 6.
Lebensmittel und Getränke/ Hygiene	FDA-Konformitätserklärung (nur Edelstahl-Fitting mit EPDM-Dichtung) Muss separat bestellt werden. Weitere Informationen entnehmen Sie dem Kapitel „11.5. Bestelltabelle Zubehör“ auf Seite 21.
Werkstoffe	<ul style="list-style-type: none"> • Abnahmeprüfzeugnis 3.1 (gemäß EN-ISO 10204) • Konformitätszertifizierung für Oberflächengüte (gemäß DIN4762, DIN4768, ISO/4287/1) Muss separat bestellt werden. Weitere Informationen entnehmen Sie dem Kapitel „11.5. Bestelltabelle Zubehör“ auf Seite 21.
Sonstige	<ul style="list-style-type: none"> • 3-Punkt Durchflusskalibrierzeugnis • Werkszeugnis 2.2 (gemäß EN-ISO 10204) Muss separat bestellt werden. Weitere Informationen entnehmen Sie dem Kapitel „11.5. Bestelltabelle Zubehör“ auf Seite 21

Umgebung und Installation

Umgebungstemperatur	Betrieb und Lagerung: für Sensor-Fitting aus <ul style="list-style-type: none"> • PVC: - 15...+ 60 °C • PP: - 15...+ 80 °C • PVDF, Edelstahl oder Messing: - 15...+ 100 °C Die Temperaturgrenzen hängen auch von den Temperaturgrenzen des verwendeten Transmitters ab, siehe entsprechendes Datenblatt oder Bedienungsanleitung für weitere Informationen.
---------------------	--

1.) Unter Referenzbedingungen, d. h. Messmedium = Wasser, Umgebungs- und Wassertemperatur = + 20 °C, unter Einhaltung der minimalen Einlauf- und Auslaufstrecken und passendem Innendurchmesser der Rohre.

DTS 1000011765 DE Version: AT Status: RL (released | freigegeben | valide) printed: 27.01.2025

2. Zulassungen und Konformitäten

2.1. Allgemeine Hinweise

- Die im Folgenden genannten Zulassungen bzw. Konformitäten müssen bei Anfragen zwingend genannt werden. Nur so kann sichergestellt werden, dass das Produkt alle vorgeschriebenen Eigenschaften erfüllt.
- Nicht alle bestellbaren Gerätevarianten können mit den genannten Zulassungen bzw. Konformitäten geliefert werden.

2.2. Konformität

Das Produkt ist konform zu den EU-Richtlinien entsprechend der EU-Konformitätserklärung.

2.3. Normen

Die angewandten Normen, mit denen die Konformität mit den EU-Richtlinien nachgewiesen wird, sind in der EU-Baumusterprüfbescheinigung und/oder der EU-Konformitätserklärung nachzulesen.

2.4. Druckgeräterichtlinie

Das Gerät ist unter folgenden Bedingungen mit dem Artikel 4, Absatz 1 der Druckgeräterichtlinie 2014/68/EU konform:

Gerät für Nutzung in einer Rohrleitung

Hinweis:

- Die Angaben in der Tabelle gelten unabhängig von der chemischen Verträglichkeit des Werkstoffs und der Flüssigkeit.
- PS = maximal zulässiger Druck (in Bar), DN = Nennweite der Rohrleitung

Art der Flüssigkeit	Bedingungen
Flüssigkeitsgruppe 1, Artikel 4, Absatz 1.c.i	DN ≤ 25
Flüssigkeitsgruppe 2, Artikel 4, Absatz 1.c.i	DN ≤ 32 oder PS*DN ≤ 1000
Flüssigkeitsgruppe 1, Artikel 4, Absatz 1.c.ii	DN ≤ 25 oder PS*DN ≤ 2000
Flüssigkeitsgruppe 2, Artikel 4, Absatz 1.c.ii	DN ≤ 200 oder PS ≤ 10 oder PS*DN ≤ 5000

2.5. Lebensmittel und Getränke/Hygiene

Hinweis:

Die spezifischen Sensor-Fittings (Typ S030-HT) für die Messung von Durchflussmengen bei hohen Temperaturen und Drücken sind nicht von dieser Konformität betroffen.

Konformität	Beschreibung
FDA	FDA – Code of Federal Regulations Die Varianten mit Gehäuse und Sensorarmatur aus PVDF oder Edelstahl, Flügelrad aus PVDF und Dichtung aus FKM oder EPDM sind in ihrer Zusammensetzung konform zum Code of Federal Regulations, veröffentlicht durch die FDA (Food and Drug Administration, USA) gemäß Herstellererklärung.

DTS 1000011765 DE Version: AT Status: RL (released | freigegeben | valide) printed: 27.01.2025

3. Werkstoffe

3.1. Bürkert resistApp

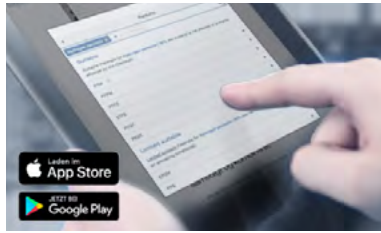

Bürkert resistApp – Beständigkeitstabelle

Sie möchten die Zuverlässigkeit und Langlebigkeit der Werkstoffe in Ihrem individuellen Anwendungsfall sicherstellen? Verifizieren Sie Ihre Kombination aus Medien und Werkstoffen auf unserer Website oder in unserer resistApp.

[Jetzt chemische Beständigkeit prüfen](#)

3.2. Werkstoffangaben

Hinweis:

Das folgende Bild beschreibt ein Sensor-Fitting mit einem True Union-Anschluss mit Überwurfmutter und Klebe-/Schweißmuffen, dies gilt aber auch für alle Varianten des Prozessanschlusses.

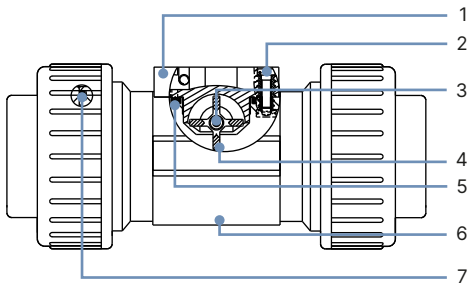

Nr.	Element	Werkstoff
1	Sensorarmatur	Edelstahl
2	Schrauben	Edelstahl
3	Achse und Lager	<ul style="list-style-type: none"> Achse aus Keramik (Al₂O₃) Lager aus: <ul style="list-style-type: none"> Keramik (Al₂O₃) Iglidur® (nur für Typ S030-HT-Variante)
4	Flügelrad	<ul style="list-style-type: none"> PVDF Edelstahl (nur für Typ S030-HT-Variante)
5	Dichtung	FKM oder EPDM (abhängig von Typ S030-Variante)
6	Sensor-Fitting-Gehäuse	<ul style="list-style-type: none"> Edelstahl (316L - 1.4404), Messing (CuZn₃₉Pb₂), PVC, PP, PVDF (abhängig von der Sensor-Fitting-Variante Typ S030) Edelstahl (316L - 1.4404) (nur für Typ S030-HT)
7	Dichtungen	FKM oder EPDM (abhängig von der Sensor-Fitting-Variante Typ S030 und nur für True Union-Anschluss mit Überwurfmutter und Klebe-/Schweißmuffen)

4. Abmessungen

4.1. Metall-Sensor-Fitting

Innengewindeanschluss

Hinweis:

Angaben in mm, sofern nicht anders angegeben

G, NPT oder Rc aus Edelstahl (316L - 1.4404) oder Messing (CuZn₃₉Pb₂)

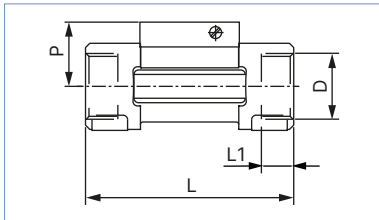

DN	P	L	L1	D
				[Zoll]
15	34,5	84,0	16,0	G 1/2
				NPT 1/2
				Rc 1/2
20	32,0	94,0	17,0	G 3/4
				NPT 3/4
				Rc 3/4
25	32,2	104,0	23,5	G 1
				NPT 1
				Rc 1
32	35,8	119,0	23,5	G 1 1/4
				NPT 1 1/4
				Rc 1 1/4
40	39,6	129,0	23,5	G 1 1/2
				NPT 1 1/2
				Rc 1 1/2
50	45,7	148,5	27,5	G 2
				NPT 2
				Rc 2

Außengewindeanschluss

Hinweis:

Angaben in mm, sofern nicht anders angegeben

G, NPT oder Rc aus Edelstahl (316L - 1.4404) oder Messing (CuZn₃₉Pb₂)

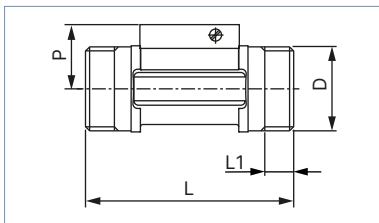

DN	P	L	L1	D
				[Zoll]
06	29,5	90,0	14,0	G 1/2
08	29,5	90,0	14,0	G, NPT oder Rc 1/2
15	34,5	84,0	11,5	G 3/4
20	32,0	94,0	13,5	G 1
25	32,2	104,0	14,0	G 1 1/4
32	35,8	119,0	18,0	G 1 1/2

SMS 1145 aus Edelstahl (316L - 1.4404)

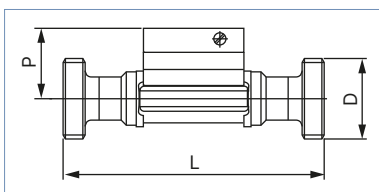

DN	P	L	D
25	32,0	130	Rd 40 x 1/6"
40	35,8	164	Rd 60 x 1/6"
50	39,6	173	Rd 70 x 1/6"

Schweißstutzenanschluss

Hinweis:

Angaben in mm, sofern nicht anders angegeben

EN ISO 1127/ISO 4200/DIN 11866 Reihe B, SMS 3008, BS 4825-1/ASME BPE/DIN 11866 Reihe C oder DIN 11850 Reihe 2/DIN 11866 Reihe A/
DIN EN 10357 Reihe A aus Edelstahl (316L - 1.4404)

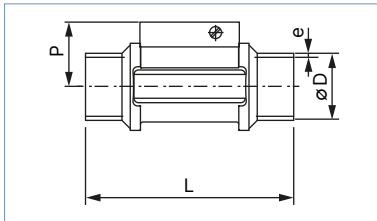

DN	P	Norm	L	ØD	e
08	-	EN ISO 1127/ISO 4200/DIN 11866 Reihe B	-	-	-
	-	SMS 3008	-	-	-
	-	ASME BPE/DIN 11866 Reihe C	-	-	-
	29,5	DIN 11850 Reihe 2/DIN 11866 Reihe A/ DIN EN 10357 Reihe A	96,0	13,00	1,50
15	34,5	EN ISO 1127/ISO 4200/DIN 11866 Reihe B	84,0	21,30	1,60
	-	SMS 3008	-	-	-
	-	ASME BPE/DIN 11866 Reihe C	-	-	-
	34,5	DIN 11850 Reihe 2/DIN 11866 Reihe A/ DIN EN 10357 Reihe A	84,0	19,0	1,50
20	32,0	EN ISO 1127/ISO 4200/DIN 11866 Reihe B	94,0	26,9	1,60
	-	SMS 3008	-	-	-
	34,5	ASME BPE/DIN 11866 Reihe C	84,0	19,05	1,65
	34,5	DIN 11850 Reihe 2/DIN 11866 Reihe A/ DIN EN 10357 Reihe A	84,0	23,00	1,50
25	32,2	EN ISO 1127/ISO 4200/DIN 11866 Reihe B	104,0	33,70	2,00
	32,0	SMS 3008	94,0	25,00	1,20
	32,0	BS 4825-1/ASME BPE/DIN 11866 Reihe C	94,0	25,40	1,65
	32,0	DIN 11850 Reihe 2/DIN 11866 Reihe A/ DIN EN 10357 Reihe A	94,0	29,00	1,50
32	35,8	EN ISO 1127/ISO 4200/DIN 11866 Reihe B	119,0	42,40	2,00
	-	SMS 3008	-	-	-
	32,2	BS 4825-1/ASME BPE/DIN 11866 Reihe C	104,0	32,00	1,65
	32,2	DIN 11850 Reihe 2/DIN 11866 Reihe A/ DIN EN 10357 Reihe A	104,0	35,00	1,50
40	39,6	EN ISO 1127/ISO 4200/DIN 11866 Reihe B	129,0	48,30	2,00
	35,8	SMS 3008	119,0	38,00	1,20
	35,8	BS 4825-1/ASME BPE/DIN 11866 Reihe C	119,0	38,10	1,65
	35,8	DIN 11850 Reihe 2/DIN 11866 Reihe A/ DIN EN 10357 Reihe A	119,0	41,00	1,50
50	45,7	EN ISO 1127/ISO 4200/DIN 11866 Reihe B	148,5	60,30	2,60
	39,6	SMS 3008	128,0	51,00	1,20
	39,6	BS 4825-1/ASME BPE/DIN 11866 Reihe C	128,0	50,80	1,65
	39,6	DIN 11850 Reihe 2/DIN 11866 Reihe A/ DIN EN 10357 Reihe A	128,0	53,00	1,50
65	-	EN ISO 1127/ISO 4200/DIN 11866 Reihe B	-	-	-
	45,7	SMS 3008	147,0	63,50	1,60
	45,7	BS 4825-1/ASME BPE/DIN 11866 Reihe C	147,0	63,50	1,65
	-	DIN 11850 Reihe 2/DIN 11866 Reihe A/ DIN EN 10357 Reihe A	-	-	-

DTS 1000011765 DE Version: AT Status: RL (released | freigegeben | valide) printed: 27.01.2025

Clamp-Anschluss

Hinweis:

Angaben in mm, sofern nicht anders angegeben

DIN 32676 Reihe B, SMS 3017¹⁾, BS 4825-3/ASME BPE¹⁾ oder DIN 32676 Reihe A aus Edelstahl (316L - 1.4404)

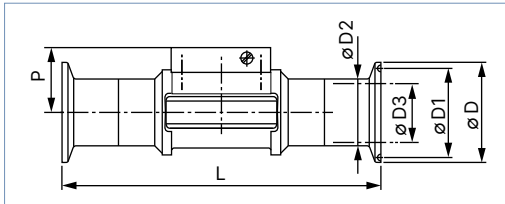

DN	P	Norm	L	ØD	ØD1	ØD2	ØD3
08	-	DIN 32676 Reihe B ²⁾	-	-	-	-	-
	-	SMS 3017	-	-	-	-	-
	-	ASME BPE	-	-	-	-	-
	29,5	DIN 32676 Reihe A	125	34,0	27,5	13,00	10,00
15	34,5	DIN 32676 Reihe B ²⁾	130	34,0	27,5	21,30	18,10
	-	SMS 3017	-	-	-	-	-
	-	ASME BPE	-	-	-	-	-
	29,5	DIN 32676 Reihe A	119	34,0	27,5	19,00	16,00
20	32,0	DIN 32676 Reihe B	150	50,5	43,5	26,90	23,70
	-	SMS 3017	-	-	-	-	-
	34,5	ASME BPE	119	25,0	19,6	19,05	15,75
	34,5	DIN 32676 Reihe A	119	34,0	27,5	23,00	20,00
25	32,2	DIN 32676 Reihe B	160	50,5	43,5	33,70	29,70
	32,0	SMS 3017	129	50,5	43,5	25,00	22,60
	32,0	BS 4825-3/ASME BPE	129	50,5	43,5	25,40	22,10
	32,0	DIN 32676 Reihe A	136	50,5	43,5	29,00	26,00
32	35,8	DIN 32676 Reihe B	180	50,5	43,5	42,40	38,40
	-	SMS 3017	-	-	-	-	-
	-	BS 4825-3/ASME BPE	-	-	-	-	-
	-	DIN 32676 Reihe A	-	-	-	-	-
40	39,6	DIN 32676 Reihe B	200	64,0	56,5	48,30	44,30
	35,8	SMS 3017	161	50,5	43,5	38,00	35,60
	35,8	BS 4825-3/ASME BPE	161	50,5	43,5	38,10	34,80
	35,8	DIN 32676 Reihe A	161	50,5	43,5	41,00	38,00
50	45,7	DIN 32676 Reihe B	230	77,5	70,5	60,30	55,10
	39,6	SMS 3017	192	64,0	56,5	51,00	48,60
	39,6	BS 4825-3/ASME BPE	192	64,0	56,5	50,80	47,50
	39,6	DIN 32676 Reihe A	170	64,0	56,5	53,00	50,00
65	-	DIN 32676 Reihe B	-	-	-	-	-
	45,7	SMS 3017	216	77,5	70,5	63,50	60,3
	45,7	BS 4825-3/ASME BPE	216	77,5	70,5	63,50	60,2
	-	DIN 32676 Reihe A	-	-	-	-	-

1.) Mit Oberflächengüte innen Ra < 0,8 µm erhältlich

2.) Ähnlich DIN 32676 Reihe B, jedoch mit 34,0 mm-Clamp-Anschluss

Flanschanschluss

Hinweis:

Angaben in mm, sofern nicht anders angegeben

EN1092-1/B1/PN 16, ANSI B16- 5 oder JIS 10 K aus Edelstahl (316L - 1.4404)

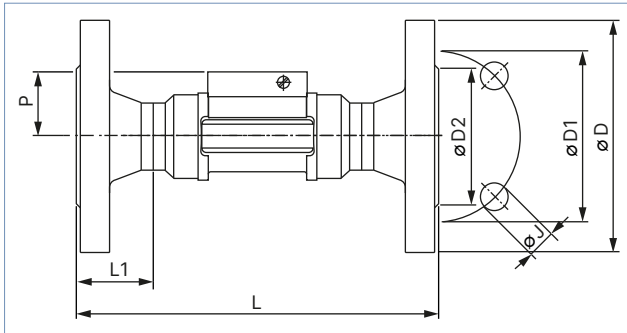

DN	P	Norm	L	L1	ØD	ØD1	ØD2	ØJ
15	34,5	EN	130	23,5	95,0	65,0	45,0	4 × 14,0
		ANSI	130		89,0	60,3	34,9	4 × 15,8
		JIS	152		95,0	70,0	51,0	4 × 15,0
20	32,0	EN	150	28,5	105,0	75,0	58,0	4 × 14,0
		ANSI	150		99,0	69,8	42,9	4 × 15,8
		JIS	178		100,0	75,0	56,0	4 × 15,0
25	32,2	EN	160	28,5	115,0	85,0	68,0	4 × 14,0
		ANSI	160		108,0	79,4	50,8	4 × 15,8
		JIS	216		125,0	90,0	67,0	4 × 19,0
32	35,8	EN	180	31,0	140,0	100,0	78,0	4 × 18,0
		ANSI	180		117,0	88,9	63,5	4 × 15,8
		JIS	229		135,0	100,0	76,0	4 × 19,0
40	39,6	EN	200	36,0	150,0	110,0	88,0	4 × 18,0
		ANSI	200		127,0	98,4	73,0	4 × 15,8
		JIS	241		140,0	105,0	81,0	4 × 19,0
50	45,7	EN	230	41,0	165,0	125,0	102,0	4 × 18,0
		ANSI	230		152,0	120,6	92,1	4 × 19,0
		JIS	267		155,0	120,0	96,0	4 × 19,0

4.2. Kunststoff-Sensor-Fitting

True Union-Anschluss mit Überwurfmutter und Klebe-/Schweißmuffen

Hinweis:

Angaben in mm, sofern nicht anders angegeben

DIN 8063, ASTM D 1785/76 oder JIS K aus PVC DIN 16962 aus PP oder ISO 10931 aus PVDF

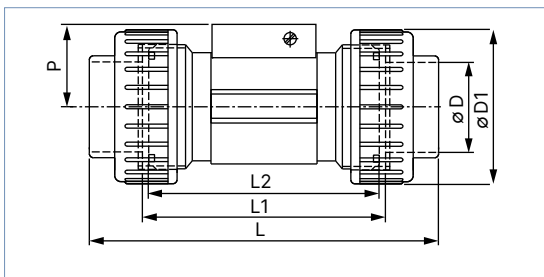

DN	P	Norm	L	L1	L2	ØD	ØD1	
08 ¹⁾	29,5	DIN/ISO	122,0	92	90	12,00	-	
		ASTM	-				-	-
		JIS	-				-	-
15	34,5	DIN/ISO	128,0	96	90	20,00	43	
		ASTM	130,0					21,30
		JIS	129,0					18,40
20	32,0	DIN/ISO	144,0	106	100	25,00	53	
		ASTM	145,6					26,70
		JIS	145,0					26,45
25	32,2	DIN/ISO	160,0	116	110	32,00	60	
		ASTM	161,4					33,40
		JIS	161,0					32,55
32	35,8	DIN/ISO	168,0	116	110	40,00	74	
		ASTM	170,0					42,20
		JIS	169,0					38,60
40	39,6	DIN/ISO	188,0	127	120	50,00	83	
		ASTM	190,2					48,30
		JIS	190,0					48,70
50	45,7	DIN/ISO	212,0	136	130	63,00	103	
		ASTM	213,6					60,30
		JIS	213,0					60,80

1.) Nur aus PVC erhältlich

Außengewindeanschluss

Hinweis:

Angaben in mm, sofern nicht anders angegeben

G, NPT oder Rc aus PVC (nur DN 06 und DN 08) oder PVDF (nur DN 08)

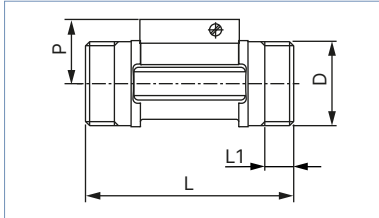

DN	P	L	L1	D
				[Zoll]
06	29,5	90,0	14,0	G 1/2
08	29,5	90,0	14,0	G, NPT oder Rc 1/2

Klebe-/Schweißstutzenanschluss

Hinweis:

Angaben in mm, sofern nicht anders angegeben

DIN 8063 aus PVC, DIN 16962 aus PP oder ISO 10931 aus PVDF

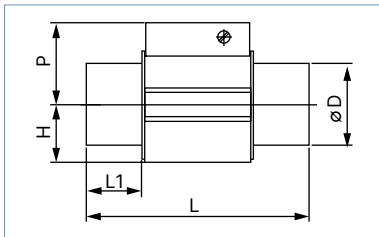

DN	P	Norm	H	L	L1	ØD
15	34,5	DIN 8063	17,5	90	16,5	20
		DIN 16962		85	14,0	
		DIN 10931		85	14,0	
20	32,0	DIN 8063	17,5	100	20,0	25
		DIN 16962		92	16,0	
		DIN 10931		92	16,0	
25	32,2	DIN 8063	21,5	110	23,0	32
		DIN 16962		95	18,0	
		DIN 10931		95	18,0	
32	35,8	DIN 8063	27,5	110	27,5	40
		DIN 16962		100	20,0	
		DIN 10931		100	20,0	
40	39,6	DIN 8063	31,5	120	30,0	50
		DIN 16962		106	23,0	
		DIN 10931		106	23,0	
50	45,7	DIN 8063	39,5	130	37,0	63
		DIN 16962		110	27,0	
		DIN 10931		110	27,0	

DTS 1000011765 DE Version: AT Status: RL (released | freigegeben | valide) printed: 27.01.2025

5. Leistungsbeschreibungen

5.1. Druck-Temperatur-Diagramm

Mit Inline-Sensor-Fitting Typ S030 Standard

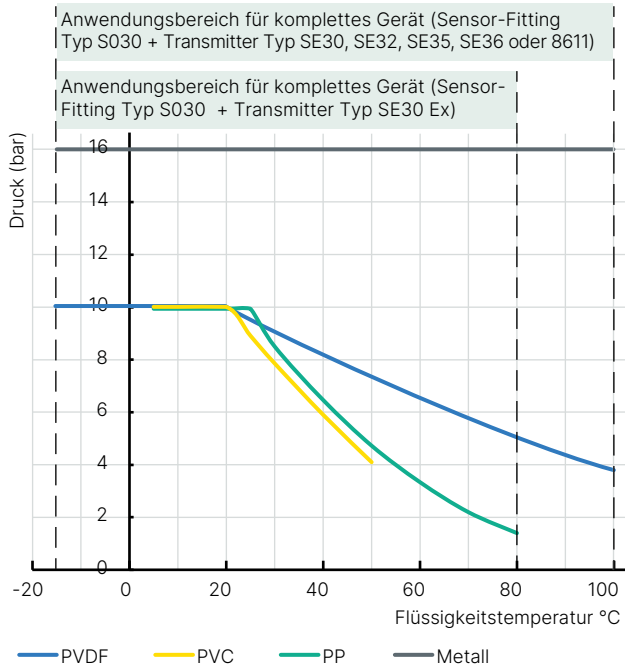

Mit Inline-Sensor-Fitting Typ S030-HT

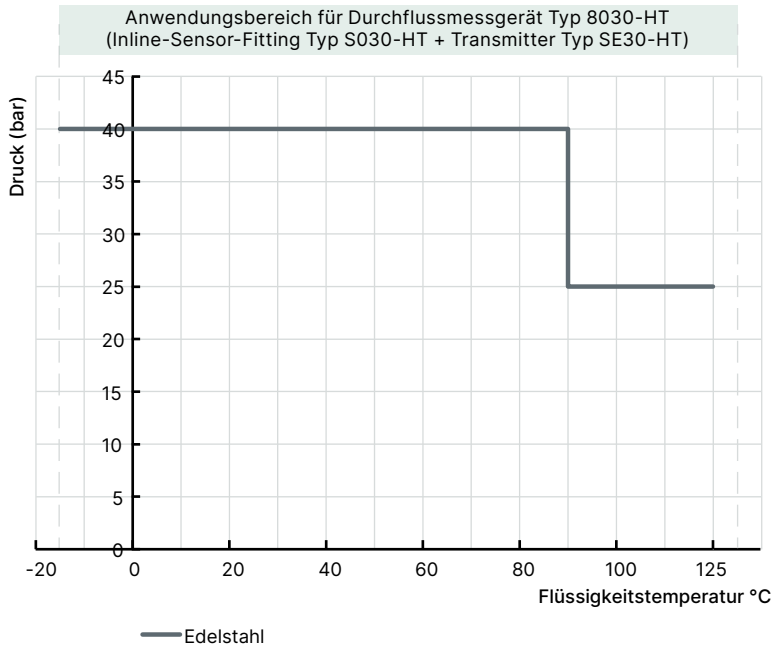

DTS 1000011765 DE Version: AT Status: RL (released | freigegeben | valide) printed: 27.01.2025

6. Produktinstallation

6.1. Installationshinweise

Durchflussmessungen

Hinweis:

Das Gerät ist nicht für den Einsatz in gasförmigen Medien und Dampf geeignet.

Geradlinige Mindesteinlauf- und Mindestauslaufstrecken des Sensors müssen eingehalten werden. Die Beruhigungsstrecken hängen vom Profil der Rohrleitung ab. Die Erhöhung dieser Abstände oder der Einbau eines Strömungsberuhigers kann notwendig sein, um eine höhere Genauigkeit zu erreichen. Weitere Informationen entnehmen Sie der Norm EN ISO 5167-1.

Die EN ISO 5167-1 schreibt vor, welche geradlinigen Einlauf- und Auslaufstrecken beim Einbau von Armaturen in Rohrleitungen einzuhalten sind, um beruhigte Strömungsverhältnisse zu erzielen. Die am häufigsten verwendeten Elemente, die zu Strömungsturbulenzen führen können, werden im Folgenden dargestellt. Die zugehörigen Mindesteinlauf- und Mindestauslaufstrecken, die eine ruhige Strömung gewährleisten, sind auch angegeben.

Stellen Sie sicher, dass an der Messstelle beruhigte, einwandfreie Messbedingungen vorliegen.

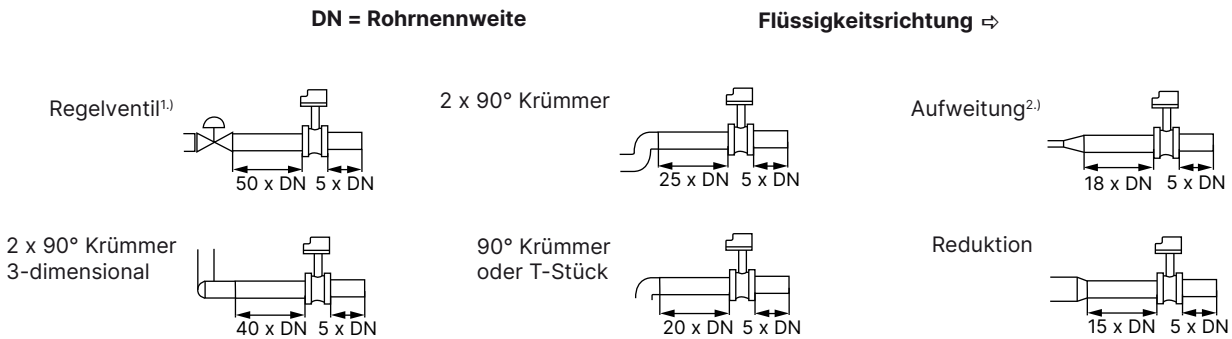

1.) Falls das Regelventil nicht nach dem Messgerät angeordnet werden kann, müssen diese minimalen Beruhigungsstrecken eingehalten werden.

2.) Falls eine Aufweitung nicht vermieden werden kann, müssen diese minimalen Beruhigungsstrecken eingehalten werden.

Bitte Mindestfließgeschwindigkeit beachten

Das komplette Messgerät kann sowohl in waagerechte als auch in senkrechte Rohre eingebaut werden, wobei jedoch die folgenden zusätzlichen Bedingungen zu beachten sind:

- Die Rohrleitung muss in der Nähe des Geräts immer vollständig mit Flüssigkeit gefüllt sein.
- Die Bauweise der Rohrleitung muss so beschaffen sein, dass sich in der Nähe des Geräts zu keinem Zeitpunkt Luftblasen oder Kavitationen in der Flüssigkeit bilden können.

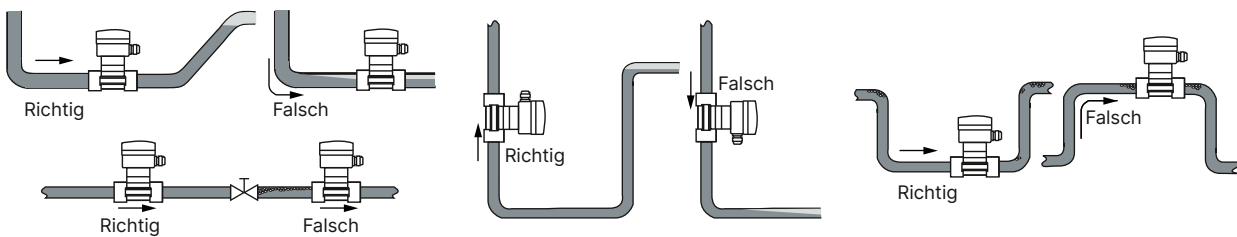

Die Druck- und Temperaturgrenzwerte müssen in Übereinstimmung mit dem ausgewählten Fitting-Werkstoff eingehalten werden. Die geeignete Nennweite wird unter Berücksichtigung des Diagramms im Kapitel „Auswahl der Nennweite“ der Fittings bestimmt, siehe Kapitel „6.2. Auswahl der Nennweite“ auf Seite 15.

6.2. Auswahl der Nennweite

Das folgende Diagramm ermöglicht die Bestimmung der geeigneten DN der Rohrleitung und des Fittings für die Anwendung, abhängig von der Durchflussgeschwindigkeit und der Durchflussmenge. Der Schnittpunkt zwischen Durchflussgeschwindigkeit und Durchflussmenge der Flüssigkeit im nachfolgenden Diagramm führt zum geeigneten Durchmesser.

Hinweis:

- Bei den nachfolgend aufgeführten Fittings ist die entsprechende Nennweite in der Klammer zu verwenden:
 - Außengewinde gemäß SMS 1145
 - Schweißenden gemäß SMS 3008, BS4825-1/ASME BPE/DIN 11866 Reihe C oder DIN 11850 Reihe 2/DIN 11866 Reihe A/ DIN EN 10357 Reihe A
 - Clamp gemäß SMS 3017, BS 4825-3/ASME BPE oder DIN 32676 Reihe A.
- Für alle anderen Fittings gilt die entsprechende Nennweite ohne Klammer.

Beispiel 1:

- Nenndurchfluss: 10 m³/h
 - Gewünschte Mediumsgeschwindigkeit: 2...3 m/s
- Ergebnis: Wählen Sie eine Rohrleitung von DN 40

Beispiel 2 mit Außengewinde gemäß SMS 1145:

- Nenndurchfluss: 10 m³/h
 - Gewünschte Mediumsgeschwindigkeit: 2...3 m/s
- Ergebnis: Wählen Sie eine Rohrleitung von DN 50

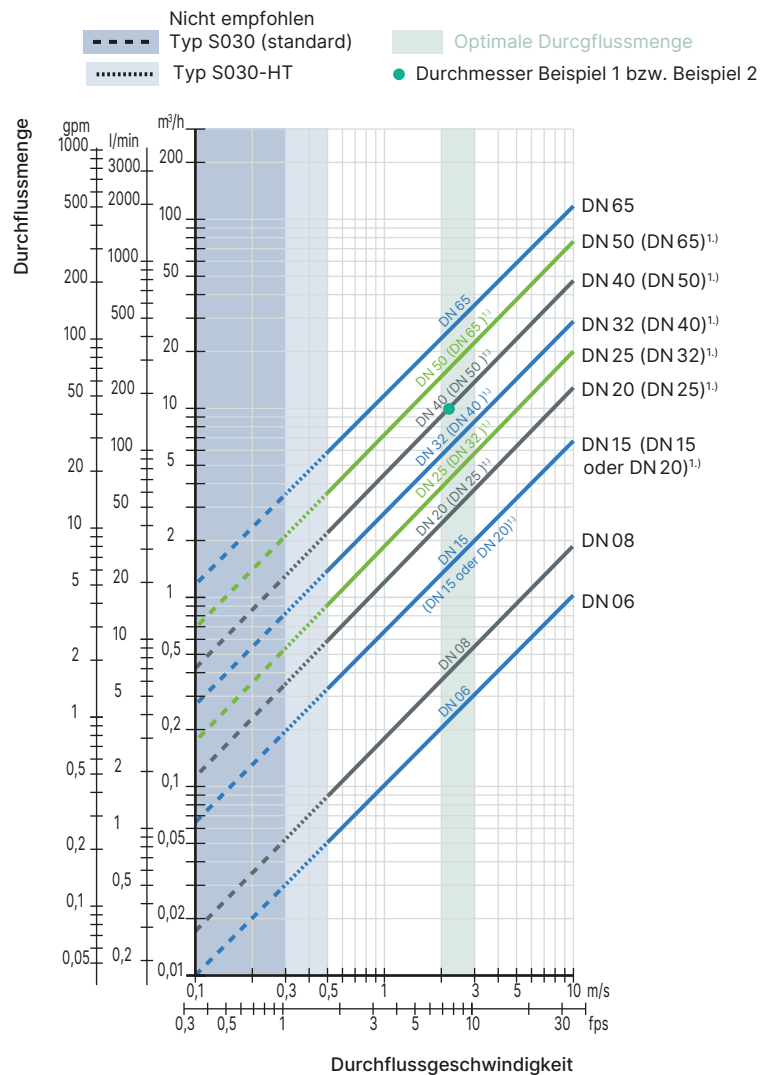

1.) Siehe Hinweis am Anfang des Kapitels.

7. Produktbetrieb

7.1. Messprinzip

Im Flügelrad sind vier Magnete eingesetzt. Durch den Flüssigkeitsstrom wird das Flügelrad in Bewegung gesetzt. Die Magnete erzeugen ein Frequenzsignal im Messwertempfänger (Hall-Sensor) des montierten Transmitters. Die Drehung wird berührungslos durch die Sensor-Fitting-Wand erfasst. Dieses Frequenzsignal ist proportional zur Fließgeschwindigkeit.

8. Produktmerkmale und -aufbau

8.1. Produktaufbau

Hinweis:

- Ein komplettes Gerät zur Messung des Durchflusses besteht aus einem Sensor-Fitting Typ S030 ausgestattet mit einem integrierten Flügelradsensor und einem Bürkert-Transmitter Typ SE30, SE30 Ex, SE32, SE35, SE36 oder 8611.
- Das Sensor-Fitting Typ S030 ermöglicht einen einfachen Einbau in Rohrleitungen von DN 06...DN 65. Der Transmitter Typ SE30, SE30 Ex, SE32, SE35, SE36 oder 8611 kann auf jedes Sensor-Fitting Typ S030 montiert und mit einem Bajonettverschluss befestigt werden.
- Die Zeichnung zeigt den Aufbau einer Sensor-Fitting Typ S030 mit einem True Union-Prozessanschluss mit Überwurfmutter und Klebe-/Schweißmuffen und einem Transmitter Typ SE32 (Typ S030 + Typ SE32 = Typ 8032). Dies gilt auch für alle Varianten des Prozessanschlusses und den kompatiblen Transmittertypen.

Siehe **Datenblatt Typ 8030** ▶ Inline-Durchflussmessgerät, **Datenblatt Typ 8032** ▶ Inline-Durchflussmessgerät /-Schwellendetektor, **Datenblatt Typ 8035** ▶ Inline-Durchflussmessgerät oder Dosiergerät, **Datenblatt Typ 8036** ▶ Inline-Durchflussmessgerät, ELEMENT Design oder **Datenblatt Typ 8611** ▶ eCONTROL - Universalregler für weitere Informationen.

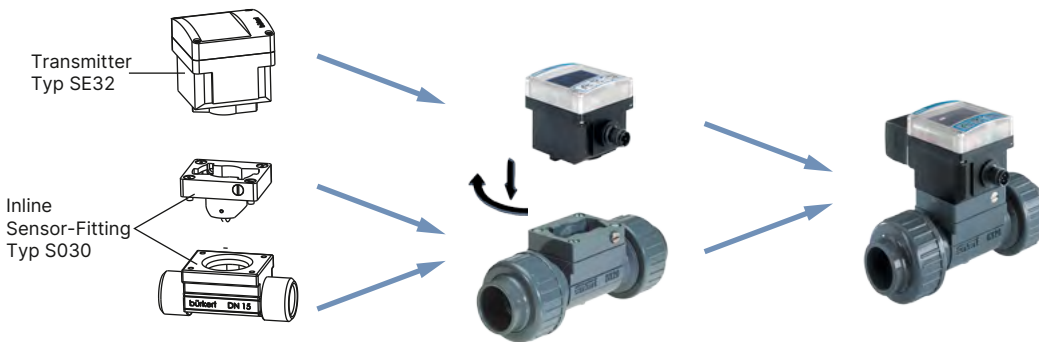

9. Produktzubehör

Hinweis:

Seit März 2012 sind die Sensor-Fittings Typ S030 in DN 15 und DN 20 in 2 Varianten mit verschiedenen K-Faktoren erhältlich. Weitere Informationen entnehmen Sie der Bedienungsanleitung im Kapitel K-Faktor, siehe **Typ S030** ▶/Typ **S030-HT** ▶.

Die 2. Variante ist durch die Kennzeichnung „v2“ gekennzeichnet. Diese „v2“-Kennzeichnung befindet sich:

- auf der Unterseite des DN 15- oder DN 20-Sensor-Fittings aus Kunststoff



- auf der Seite des DN 15- oder DN 20-Sensor-Fittings aus Metall

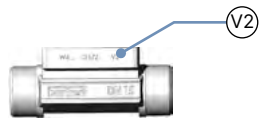

Zubehör	Nr.	Beschreibung
	1	Sensorarmatur
	2	O-Ring-Dichtungssatz für Metall Fitting
	3	O-Ring-Dichtungssatz für Kunststoff-Fitting: <ul style="list-style-type: none"> • O-Ring für Prozessanschluss (2 Teile) • O-Ring für Fitting-/Sensor-Gehäuse (1 Teil¹⁾)

1.) Der O-Ring ist nur für das Fitting-Gehäuse mit Flachbodennut bestimmt. Der O-Ring ist nicht geeignet für das Fitting-Gehäuse mit gerippter Nut (alte Variante).

10. Vernetzung und Kombination mit anderen Bürkert-Produkten

Beispiel:

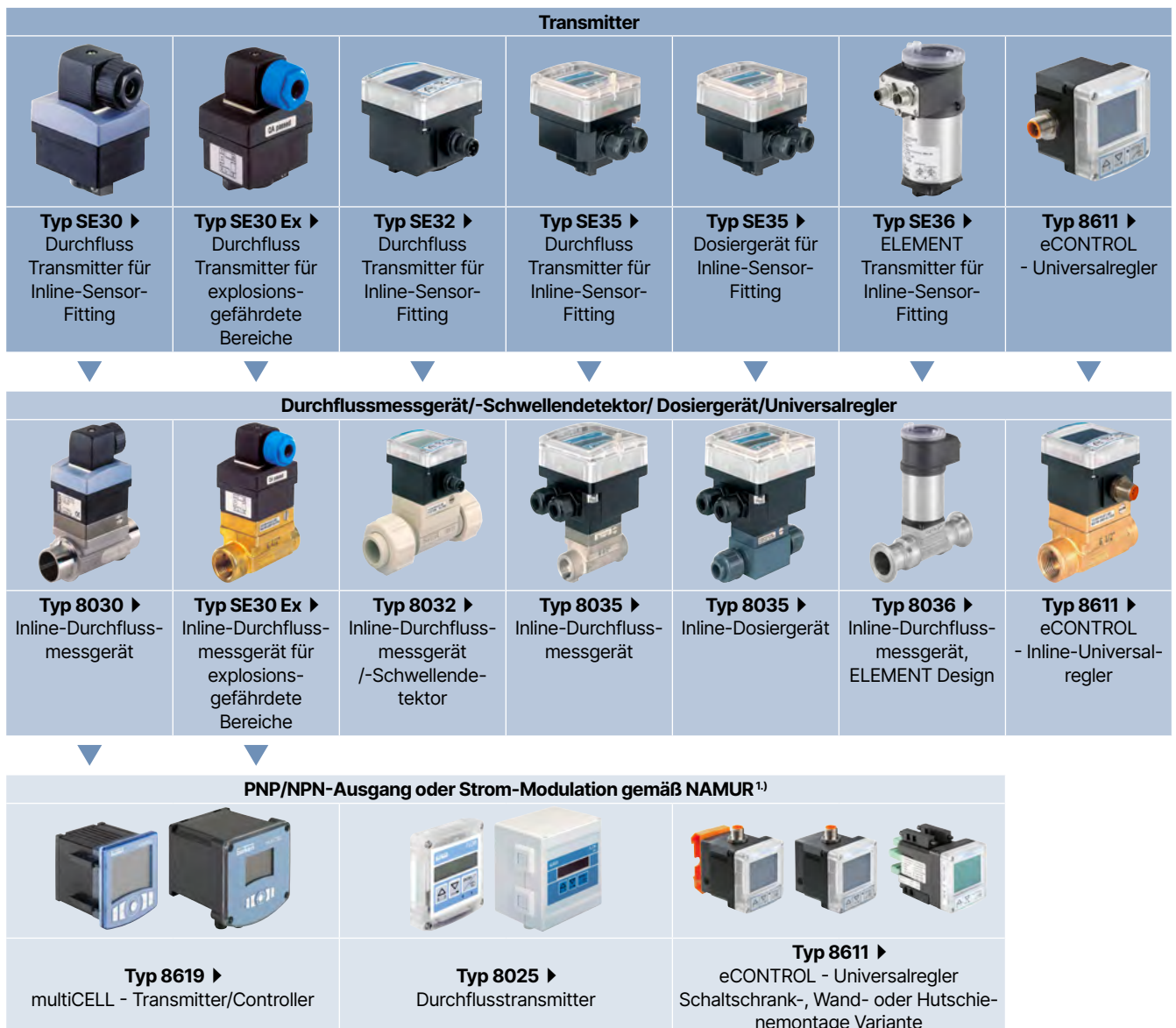

1.) Nur für SE30Ex: abhängig von Kategorie, zur Verwendung mit einem Trennschaltverstärker mit NAMUR-Eingang

DTS 1000011765 DE Version: AT Status: RL (released | freigegeben | valide) printed: 27.01.2025

11. Bestellinformationen

11.1. Bürkert eShop



Bürkert eShop – Bequem bestellt und schnell geliefert

Sie möchten Ihr gewünschtes Bürkert-Produkt oder -Ersatzteil schnell finden und direkt bestellen? Unser Onlineshop ist rund um die Uhr für Sie erreichbar. Melden Sie sich gleich an und nutzen Sie die Vorteile.

[Jetzt online einkaufen](#)

11.2. Empfehlung bezüglich der Produktauswahl

Ein komplettes Gerät zur Messung des Durchflusses besteht aus einem kompakten Sensor-Fitting (Typ S030) ausgestattet mit einem integrierten Flügelradsensor und einem Transmitter (Typ SE30, Typ SE30 Ex, Typ SE32, Typ SE35, Typ SE36 oder Typ 8611).

Zur Auswahl eines kompletten Gerätes müssen zwei verschiedene Komponenten bestellt werden. Dazu sind folgende Angaben erforderlich:

- **Artikel-Nr.** des gewünschten kompakten Durchflusstransmitters (siehe [Datenblatt Typ 8030](#) ▶, [Datenblatt Typ 8032](#) ▶, [Datenblatt Typ 8035](#) ▶, [Datenblatt Typ 8036](#) ▶ oder [Datenblatt Typ 8611](#) ▶)
- **Artikel-Nr.** des ausgewählten Sensor-Fittings Typ S030 (siehe Kapitel [„11.4. Bestelltabelle“ auf Seite 19](#))

11.3. Bürkert Produktfilter



Bürkert Produktfilter – Schnell zum passenden Produkt

Sie möchten anhand Ihrer technischen Anforderungen einfach und bequem selektieren? Nutzen Sie den Bürkert Produktfilter und finden Sie unseren passenden Artikel für Ihre Anwendung.

[Jetzt Produkte filtern](#)

11.4. Bestelltabelle

Metall-Sensor-Fitting

Norm	Artikel-Nr.									
	DN 06 ¹⁾ - 1/4"	DN 06 ¹⁾ - 1/2"	DN 08 ¹⁾ - 1/2"	DN 15	DN 20	DN 25	DN 32	DN 40	DN 50	DN 65
Messing - mit PVDF Flügelrad - Flüssigkeitstemperatur max. 100 °C, PN 16										
FKM-Dichtung										
Innengewindeanschluss										
G	-	-	-	423980 ₺	423981 ₺	423982 ₺	423983 ₺	423984 ₺	423985 ₺	-
NPT	-	-	-	423986 ₺	423987 ₺	423988 ₺	423989 ₺	423990 ₺	423991 ₺	-
Rc	-	-	-	423992 ₺	423993 ₺	423994 ₺	423995 ₺	423996 ₺	423997 ₺	-
Außengewindeanschluss										
G	552557 ₺	552527 ₺	444023 ₺	423998 ₺	423999 ₺	424000 ₺	424001 ₺	-	-	-
NPT	-	-	449182 ₺	-	-	-	-	-	-	-
Rc	-	-	448668 ₺	-	-	-	-	-	-	-
Edelstahl - mit PVDF Flügelrad - Flüssigkeitstemperatur max. 100 °C, PN 16										
FKM-Dichtung										
Innengewindeanschluss										
G	-	-	-	424004 ₺	424005 ₺	424006 ₺	424007 ₺	424008 ₺	424009 ₺	-
NPT	-	-	-	424010 ₺	424011 ₺	424012 ₺	424013 ₺	424014 ₺	424015 ₺	-
Rc	-	-	-	424016 ₺	424017 ₺	424018 ₺	424019 ₺	424020 ₺	424021 ₺	-
Außengewindeanschluss										
G	552733 ₺	552559 ₺	444029 ₺	424022 ₺	424023 ₺	424024 ₺	424025 ₺	-	-	-
NPT	-	-	449050 ₺	-	-	-	-	-	-	-
Rc	-	-	448669 ₺	-	-	-	-	-	-	-
Schweißstutzenanschluss										
EN ISO 1127/ ISO 4200/ DIN 11866 Reihe B	-	-	552845 ₺ ³⁾	424028 ₺	424029 ₺	424030 ₺	424031 ₺	424032 ₺	424033 ₺	-
Clamp-Anschluss										
DIN 32676 Reihe B	-	-	-	424034 ₺ ⁴⁾	424035 ₺	424036 ₺	424037 ₺	424038 ₺	424039 ₺	-
Flanschanschluss										
EN 1092-1/B1/PN 16	-	-	-	424040 ₺	424041 ₺	424042 ₺	424043 ₺	424044 ₺	424045 ₺	-
ANSI B16- 5	-	-	-	424046 ₺	424047 ₺	424048 ₺	424049 ₺	424050 ₺	424051 ₺	-
JIS 10K	-	-	-	430108 ₺	430109 ₺	430110 ₺	430111 ₺	430112 ₺	430113 ₺	-
EPDM-Dichtung										
Außengewindeanschluss										
SMS 1145	-	-	-	-	-	443306 ₺	-	443307 ₺	443308 ₺	-
Schweißstutzenanschluss										
SMS 3008	-	-	-	-	-	443298 ₺	-	443299 ₺	443300 ₺	443374 ₺ ⁶⁾
BS 4825-1/ ASME BPE/ DIN 11866 Reihe C	-	-	-	-	443369 ₺ ⁵⁾	443370 ₺	443371 ₺	443372 ₺	443373 ₺	443374 ₺
DIN 11850 Reihe 2/ DIN 11866 Reihe A/ DIN EN 10357 Reihe A	-	-	551788 ₺	551789 ₺	551790 ₺	551791 ₺	-	551792 ₺	551793 ₺	-
Clamp-Anschluss										
SMS 3017	-	-	-	-	-	443302 ₺	-	443303 ₺	443304 ₺	443399 ₺ ⁶⁾
SMS 3017 ²⁾	-	-	-	-	-	443387 ₺	-	443388 ₺	443389 ₺	443720 ₺ ⁶⁾
BS 4825-3/ ASME BPE	-	-	-	-	443395 ₺ ⁵⁾	443396 ₺	-	443397 ₺	443398 ₺	443399 ₺
BS 4825-3/ ASME BPE ²⁾	-	-	-	-	443400 ₺	443717 ₺	-	443718 ₺	443719 ₺	443720 ₺
DIN 32676 Reihe A	-	-	551794 ₺ ⁴⁾	551795 ₺ ⁴⁾	551796 ₺	551797 ₺	-	551798 ₺	551799 ₺	-

DTS 1000011765 DE Version: AT Status: RL (released | freigegeben | validé) printed: 27.01.2025

Norm	Artikel-Nr.									
	DN 06 ¹⁾ - ¼"	DN 06 ¹⁾ - ½"	DN 08 ¹⁾ - ½"	DN 15	DN 20	DN 25	DN 32	DN 40	DN 50	DN 65
Edelstahl - mit PVDF Flügelrad - Flüssigkeitstemperatur max. 100 °C, PN 40										
FKM-Dichtung										
Innengewindeanschluss										
G	-	-	-	427138 𠄎	425737 𠄎	425729 𠄎	427152 𠄎	427153 𠄎	427154 𠄎	-

- 1.) Außengewinde
- 2.) Oberflächengüte innen Ra < 0,8 µm
- 3.) EPDM-Dichtung
- 4.) Bezogen auf Clamp mit D-Abmessung von 34 mm (siehe Kapitel „Clamp-Anschluss“ auf Seite 10)
- 5.) Nur DN 20 (¼") in ASME BPE erhältlich
- 6.) Bezogen auf ASME BPE

Weitere Varianten auf Anfrage

Prozessanschluss
 Außengewindeanschluss: Metrisch in mm

Kunststoff-Sensor-Fitting

Norm	Artikel-Nr.									
	DN 06 ¹⁾ - ¼"	DN 06 ¹⁾ - ½"	DN 08 ¹⁾ - ½"	DN 15	DN 20	DN 25	DN 32	DN 40	DN 50	DN 65
PVC - mit PVDF Flügelrad - Flüssigkeitstemperatur max. 50 °C, PN 10										
FKM-Dichtung										
True Union-Anschluss mit Überwurfmutter und Klebemuffen										
DIN 8063	-	-	444022 𠄎	423938 𠄎	423939 𠄎	423940 𠄎	423941 𠄎	423942 𠄎	423943 𠄎	-
ASTM D 1785/76	-	-	-	423950 𠄎	423951 𠄎	423952 𠄎	423953 𠄎	423954 𠄎	423955 𠄎	-
JIS K	-	-	-	429072 𠄎	429073 𠄎	429074 𠄎	429075 𠄎	429076 𠄎	429077 𠄎	-
Außengewindeanschluss										
G	-	552560 𠄎	444025 𠄎	-	-	-	-	-	-	-
Klebestutzenanschluss										
DIN 8063	-	-	-	423944 𠄎	423945 𠄎	423946 𠄎	423947 𠄎	423948 𠄎	423949 𠄎	-
True Union-Anschluss mit Überwurfmutter und ohne Muffen										
-	-	-	-	430734 𠄎	430735 𠄎	430736 𠄎	430737 𠄎	430738 𠄎	430739 𠄎	-
EPDM-Dichtung										
True Union-Anschluss mit Überwurfmutter und ohne Muffen										
-	-	-	-	430740 𠄎	430741 𠄎	430742 𠄎	430743 𠄎	430744 𠄎	430745 𠄎	-
PP - mit PVDF Flügelrad - Flüssigkeitstemperatur max. 80 °C, PN 10										
FKM-Dichtung										
True Union-Anschluss mit Überwurfmutter und Schweißmuffen										
DIN 16962	-	-	-	423956 𠄎	423957 𠄎	423958 𠄎	423959 𠄎	423960 𠄎	423961 𠄎	-
Schweißstutzenanschluss										
DIN 16962	-	-	-	423962 𠄎	423963 𠄎	423964 𠄎	423965 𠄎	423966 𠄎	423967 𠄎	-
PVDF - mit PVDF Flügelrad - Flüssigkeitstemperatur max. 100 °C, PN 10										
FKM-Dichtung										
True Union-Anschluss mit Überwurfmutter und Schweißmuffen										
ISO 10931	-	-	-	423968 𠄎	423969 𠄎	423970 𠄎	423971 𠄎	423972 𠄎	423973 𠄎	-
Außengewindeanschluss										
ISO 10931	-	-	444028 𠄎	-	-	-	-	-	-	-
Schweißstutzenanschluss										
ISO 10931	-	-	-	423974 𠄎	423975 𠄎	423976 𠄎	423977 𠄎	423978 𠄎	423979 𠄎	-

- 1.) Außengewinde

DTS 1000011765 DE Version: AT Status: RL (released | freigegeben | valide) printed: 27.01.2025

Edelstahl-Sensor-Fitting (S030-HT-Variante)

Hinweis:

Nur mit Transmitter Typ SE30 in Hochtemperatur-Variante (Typ SE30-HT) montieren. Diese Kombination ergibt die Durchflussmesservariante Hochtemperatur (Typ 8030-HT), siehe **Datenblatt Typ 8030** ▶.

Norm	Artikel-Nr.							
	DN 06 ¹⁾ -1/4"	DN 08 ¹⁾ -1/2"	DN 15	DN 20	DN 25	DN 32	DN 40	DN 50
Mit Edelstahl-Flügelrad - Flüssigkeitstemperatur max. 125 °C, PN 25 (max. 90 °C, PN 40)								
FKM-Dichtung								
Innengewindeanschluss								
G	-	-	449726	449727	449728	449729	449730	449731
NPT	-	-	449733	449734	449735	449736	449737	449738
Rc	-	-	449740	449741	449742	449743	449744	449745
Außengewindeanschluss								
G	552735	449725	-	-	-	-	-	-
NPT	-	449732	-	-	-	-	-	-
Rc	-	449739	-	-	-	-	-	-
Schweißstutzenanschluss								
EN ISO 1127/ISO 4200/DIN 11866 Reihe B	-	-	551757	551758	551759	551760	551761	551762

1.) Außengewinde

Weitere Varianten auf Anfrage	
Werkstoff EPDM-Dichtung	Prozessanschluss Clamp- oder Flanschanschluss

11.5. Bestelltabelle Zubehör

Hinweis:

Seit März 2012 sind die Sensor-Fittings Typ S030 in DN 15 und DN 20 in 2 Varianten mit verschiedenen K-Faktoren erhältlich. Die 2. Variante ist durch die Kennzeichnung „v2“ gekennzeichnet.

Siehe Kapitel „9. Produktzubehör“ auf Seite 16.

Beschreibung	Artikel-Nr.
Sensorarmatursatz	
Sensorarmatur aus Edelstahl mit Flügelrad (PVDF), Dichtung (FKM), Schrauben und Prüfbescheinigung für DN 06, DN 08, DN 15 v2 und DN 20 v2	448678
Sensorarmatur aus Edelstahl mit Flügelrad (PVDF), Dichtung (FKM), Schrauben und Prüfbescheinigung für DN 15 (außer DN 15 v2 und DN 20 v2) ...DN 65	432306
Sensorarmatur aus Edelstahl mit Flügelrad (PVDF), Dichtung (EPDM), Schrauben und Prüfbescheinigung für DN 15 (außer DN 15 v2 und DN 20 v2)...DN 65	432305
Sensorarmatur aus Edelstahl mit Flügelrad (PVDF), Dichtung (EPDM), Schrauben und Prüfbescheinigung, Ra int. < 0,8 µm für DN 15 (außer DN 15 v2 und DN 20 v2)...DN 65	434149
Sensorarmatur aus Edelstahl mit Flügelrad (PP), Dichtung (EPDM), Schrauben und Prüfbescheinigung für DN 06, DN 08, DN 15 v2 und DN 20 v2	554896
Sensorarmatur aus Edelstahl mit Flügelrad (PP), Dichtung (EPDM), Schrauben und Prüfbescheinigung für DN 15 (außer DN 15 v2 und DN 20 v2)...DN 65	449425
Sensorarmatur aus Messing mit Flügelrad (PVDF), Dichtung (FKM), Schrauben und Prüfbescheinigung für DN 06, DN 08, DN 15 v2 und DN 20 v2	448677
Sensorarmatur aus Messing mit Flügelrad (PVDF), Dichtung (FKM), Schrauben und Prüfbescheinigung für DN 15 (außer DN 15 v2 und DN 20 v2)...DN 65	432304
Sensorarmatur aus Messing mit Flügelrad (PVDF), Dichtung (EPDM), Schrauben und Prüfbescheinigung für DN 15 (außer DN 15 v2 und DN 20 v2)...DN 65	432303
Sensorarmatur aus Messing mit Flügelrad (PP), Dichtung (EPDM), Schrauben und Prüfbescheinigung für DN 15 (außer DN 15 v2 und DN 20 v2)...DN 65	449866
Sensorarmatur aus PVC mit Flügelrad (PVDF), Dichtung ¹⁾ (FKM), Schrauben und Prüfbescheinigung für DN 06, DN 08, DN 15 v2 und DN 20 v2	448674

DTS 1000011765 DE Version: AT Status: RL (released | freigegeben | valide) printed: 27.01.2025

Sensorarmatur aus PVC mit Flügelrad (PVDF), Dichtung ¹⁾ (FKM), Schrauben und Prüfbescheinigung für DN 15 (außer DN 15 v2 und DN 20 v2)...DN 65	432298	☞	
Sensorarmatur aus PVC mit Flügelrad (PVDF), Dichtung ¹⁾ (EPDM), Schrauben und Prüfbescheinigung für DN 15 (außer DN 15 v2 und DN 20 v2)...DN 65	432297	☞	
Sensorarmatur aus PVC mit Flügelrad (PVDF), Dichtung ¹⁾ (EPDM), Schrauben und Prüfbescheinigung für DN 15...DN 65	443982	☞	
Sensorarmatur aus PP mit Flügelrad (PVDF), Dichtung ¹⁾ (FKM), Schrauben und Prüfbescheinigung für DN 15...DN 65	432300	☞	
Sensorarmatur aus PP mit Flügelrad (PVDF), Dichtung ¹⁾ (EPDM), Schrauben und Prüfbescheinigung für DN 15...DN 65	432299	☞	
Sensorarmatur aus PP mit Flügelrad (PP), Dichtung ¹⁾ (FKM), Schrauben und Prüfbescheinigung für DN 15...DN 65	552881	☞	
Sensorarmatur aus PP mit Flügelrad (PP), Dichtung ¹⁾ (EPDM), Schrauben und Prüfbescheinigung für DN 15...DN 65	443983	☞	
Sensorarmatur aus PVDF mit Flügelrad (PVDF), Dichtung ¹⁾ (FKM), Schrauben und Prüfbescheinigung für DN 06, DN 08, DN 15 v2 und DN 20 v2	448676	☞	
Sensorarmatur aus PVDF mit Flügelrad (PVDF), Dichtung ¹⁾ (FKM), Schrauben und Prüfbescheinigung für DN 15 (außer DN 15 v2 und DN 20 v2)...DN 65	432302	☞	
Sensorarmatur aus PVDF mit Flügelrad (PVDF), Dichtung ¹⁾ (EPDM), Schrauben und Prüfbescheinigung für DN 15 (außer DN 15 v2 und DN 20 v2)...DN 65	432301	☞	
Sensorarmatursatz für Hochtemperatur-Variante			
Sensorarmatur aus Edelstahl mit Flügelrad (Edelstahl), Dichtung (FKM) und Schrauben für DN 15 (außer DN 15 v2 und DN 20 v2)...DN 50	551764	☞	
Sensorarmatur aus Edelstahl mit Flügelrad (Edelstahl), Dichtung (FKM) und Schrauben für DN 06, DN 08, DN 15 v2 und DN 20 v2	449723	☞	
Sensorarmatur aus Edelstahl mit Flügelrad (Edelstahl), Dichtung (EPDM) und Schrauben für DN 15 (außer DN 15 v2 und DN 20 v2)...DN 50	551763	☞	
Sensorarmatur aus Edelstahl mit Flügelrad (Edelstahl), Dichtung (EPDM) und Schrauben für DN 06, DN 08, DN 15 v2 und DN 20 v2	449724	☞	
O-Ring-Dichtungssatz			
O-Ring aus FKM für Fitting aus Metall, DN 15...DN 50	426340	☞	
O-Ring aus EPDM für Fitting aus Metall, DN 15...DN 50	426341	☞	
O-Ring aus FKM für Fitting aus Kunststoff ¹⁾	DN 08	448679	☞
	DN 15	431555	☞
	DN 20	431556	☞
	DN 25	431557	☞
	DN 32	431558	☞
	DN 40	431559	☞
	DN 50	431560	☞
O-Ring aus EPDM für Fitting aus Kunststoff ¹⁾	DN 08	448680	☞
	DN 15	431561	☞
	DN 20	431562	☞
	DN 25	431563	☞
	DN 32	431564	☞
	DN 40	431565	☞
DN 50	431566	☞	
Zulassungen und Konformitäten			
3-Punkt-Durchflussskalibrierzertifikat ²⁾	550676	☞	
Abnahmeprüfzeugnis 3.1 (gemäß EN-ISO 10204)	803723	☞	
Werkzeugzeugnis 2.2 (gemäß EN-ISO 10204)	803722	☞	
Konformitätszertifizierung für Oberflächengüte (gemäß DIN4762, DIN4768, ISO/4287/1)	804175	☞	
FDA-Konformitätserklärung	803724	☞	

1.) Der O-Ring ist nur für das Fitting-Gehäuse mit Flachbodennut bestimmt. Der O-Ring ist nicht geeignet für das Fitting-Gehäuse mit gerippter Nut (alte Variante).
 2.) S030 in Verbindung mit dem eingestecktem Durchflusstransmitter, nur für DN ≤ 200

DTS 1000011765 DE Version: AT Status: RL (released | freigegeben | valide) printed: 27.01.2025