





## Capteur à ailette pour petits débits

- Pour faibles débits et liquides propres
- Pièces en contacts avec le fluide en ECTFE, Saphir, acier inoxydable revêtu, FKM ou EPDM pour une utilisation sur les liquides agressifs
- Système 3 fils avec détecteur à ailette et à effet Hall, jusqu'à 80 °C, 10 bar
- Sortie fréquence proportionnelle au débit, compatible API

Les variantes de produits décrites dans la fiche technique peuvent différer de la présentation et de la description du produit.

### Peut être associé à

	<p><b>Type 8025</b> ▶ Débitmètre/appareil de dosage Insertion à ailette et transmetteur de débit/appareil de dosage déporté</p>
	<p><b>Type 8611</b> ▶ Régulateur universel eCONTROL</p>
	<p><b>Type 8619</b> ▶ multiCELL - Transmetteur/contrôleur multicanal, multifonction</p>
	<p><b>Type 8802</b> ▶ Systèmes de vanne de régulation Continuous ELEMENT - Vue d'ensemble</p>

### Description du Type

Le capteur compact faible débit Type 8031, à ailette et à effet Hall, est particulièrement adapté aux applications avec des fluides propres et agressifs.

Le principe de mesure particulièrement économique est basé sur une mesure de vitesse de fluide locale. Le capteur émet une fréquence proportionnelle au débit qui peut être aisément transmise à distance.

Il est particulièrement recommandé pour la connexion aux transmetteurs de débit universel Bürkert Type 8025 (cf. fiches techniques correspondantes).

## Table des matières

<b>1. Caractéristiques techniques générales</b>	<b>3</b>
<b>2. Homologations et conformités</b>	<b>4</b>
2.1. Conformité .....	4
2.2. Normes .....	4
2.3. Directive des équipements sous pression .....	4
Appareil utilisé sur une tuyauterie .....	4
<b>3. Matériaux</b>	<b>4</b>
3.1. Bürkert resistApp .....	4
<b>4. Dimensions</b>	<b>5</b>
4.1. Capteur à ailette avec raccordement G ¼" .....	5
4.2. Capteur à ailette avec raccord pour tubulure 8/6 mm .....	5
4.3. Capteur à ailette avec raccord pour tubulure 9 mm .....	6
<b>5. Descriptions des performances</b>	<b>6</b>
5.1. Diagramme de chute de pression .....	6
5.2. Caractéristiques de débit .....	7
Détermination du facteur K .....	7
<b>6. Informations de commande</b>	<b>7</b>
6.1. La boutique en ligne Bürkert .....	7
6.2. Filtre produit Bürkert .....	7
6.3. Tableau de commande .....	8

## 1. Caractéristiques techniques générales

### Caractéristiques du produit

#### Matériau

Assurez-vous que les matériaux de l'appareil sont compatibles avec le fluide utilisé. D'autres informations sont disponibles au chapitre « [3.1. Bürkert resistApp](#) » à la page 4.

#### Éléments en contact avec le fluide

Axe	Acier inoxydable revêtu ou saphir
Palier	POM ou Rubin
Ailette	POM ou ECTFE
Aimant	ECTFE surmoulé ou à nu
Boîtier du capteur	POM ou ECTFE
Joint	FKM, EPDM ou FFKM
Dimensions	D'autres informations sont disponibles au chapitre « <a href="#">4. Dimensions</a> » à la page 5.
Principe de mesure	Ailette
Plage de mesure	<ul style="list-style-type: none"> <li>10...100 l/h (2,6...27 gph)</li> <li>20...250 l/h (5,3...66 gph)</li> </ul>
Facteur K standard	<ul style="list-style-type: none"> <li>10200 impulsions/litre (échelle 10...100 l/h)</li> <li>3400 impulsions/litre (échelle 20...250 l/h)</li> </ul> D'autres informations sont disponibles au chapitre « <a href="#">5.2. Caractéristiques de débit</a> » à la page 7.

### Caractéristiques de performance

Écart de mesure	± 2 % de la pleine échelle
Répétabilité	± 0,8 % de la pleine échelle
Perte de pression	D'autres informations sont disponibles au chapitre « <a href="#">5.1. Diagramme de chute de pression</a> » à la page 6.

### Caractéristiques électriques

Tension de service	5...24 V DC
Courant absorbé	Max. 11 mA à 24 V DC
Sortie	<ul style="list-style-type: none"> <li>Push-pull entre V+ (fil blanc) et le signal (fil vert) ou entre 0 V (fil brun) et le signal (fil vert)</li> <li>Fréquence : 0...300 Hz</li> </ul>

### Caractéristiques des fluides

Température du fluide	0...80 °C
Pression du fluide	Max. 10 bar à 20 °C
Viscosité	1...10 cSt.

### Raccordement au process/à la conduite & communication

Raccordement à la conduite	<ul style="list-style-type: none"> <li>G ¼"</li> <li>Tubulure 8/6 mm</li> <li>Tubulure 9 mm</li> </ul>
Raccordement électrique	Câble, longueur 1 m (3 x 0,14 LiYY)

### Homologations et conformités

#### Directives

Directive CE	D'autres informations sur la directive CE sont disponibles au chapitre « <a href="#">2.2. Normes</a> » à la page 4.
Directive des équipements sous pression	Conforme à l'article 4, paragraphe 1 de la directive 2014/68/UE. D'autres informations sur la directive des équipements sous pression sont disponibles au chapitre « <a href="#">2.3. Directive des équipements sous pression</a> » à la page 4.

### Environnement et installation

Température ambiante	<ul style="list-style-type: none"> <li>Fonctionnement : 0...+80 °C</li> <li>Stockage : -10...+80 °C</li> </ul>
Indice de protection selon IEC/EN 60529	IP65

## 2. Homologations et conformités

### 2.1. Conformité

Conformément à la déclaration de conformité, le produit est conforme aux directives de l'UE.

### 2.2. Normes

Les normes appliquées justifiant la conformité aux directives UE peuvent être consultées dans l'attestation d'examen de type UE et/ou la déclaration de conformité UE.

### 2.3. Directive des équipements sous pression

L'appareil est conforme à l'article 4, paragraphe 1 de la directive des équipements sous pression 2014/68/EU dans les conditions suivantes :

#### Appareil utilisé sur une tuyauterie

##### Remarque :

- Les données du tableau sont indépendantes de la compatibilité chimique du matériau et du fluide.
- PS = pression maximale admissible (en bar), DN = diamètre nominal de la tuyauterie.

Type de fluide	Conditions
Fluide du groupe 1, article 4, paragraphe 1.c.i	$DN \leq 25$
Fluide du groupe 2, article 4, paragraphe 1.c.i	$DN \leq 32$ ou $PS \cdot DN \leq 1000$
Fluide du groupe 1, article 4, paragraphe 1.c.ii	$DN \leq 25$ ou $PS \cdot DN \leq 2000$
Fluide du groupe 2, article 4, paragraphe 1.c.ii	$DN \leq 200$ ou $PS \leq 10$ ou $PS \cdot DN \leq 5000$

## 3. Matériaux

### 3.1. Bürkert resistApp

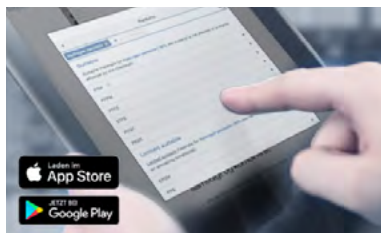

#### Bürkert resistApp – Tableau des résistances chimiques

Souhaitez-vous garantir la fiabilité et la longévité des matériaux dans votre application ? Vérifiez votre combinaison entre le fluide et le matériau sur notre site Web ou avec notre resistApp.

[Tester maintenant la résistance chimique](#)

## 4. Dimensions

### 4.1. Capteur à ailette avec raccordement G 1/4"

**Remarque :**

Dimensions en mm

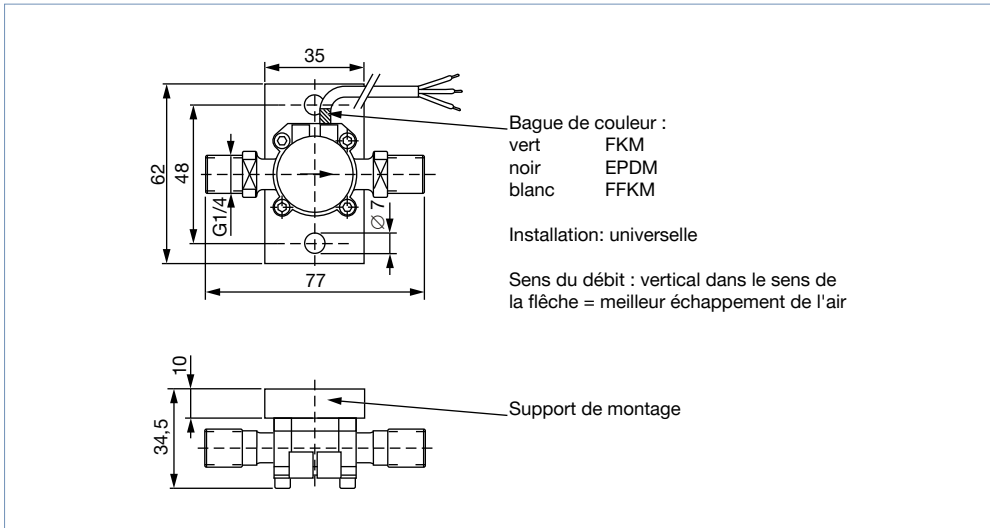

### 4.2. Capteur à ailette avec raccord pour tubulure 8/6 mm

**Remarque :**

Dimensions en mm

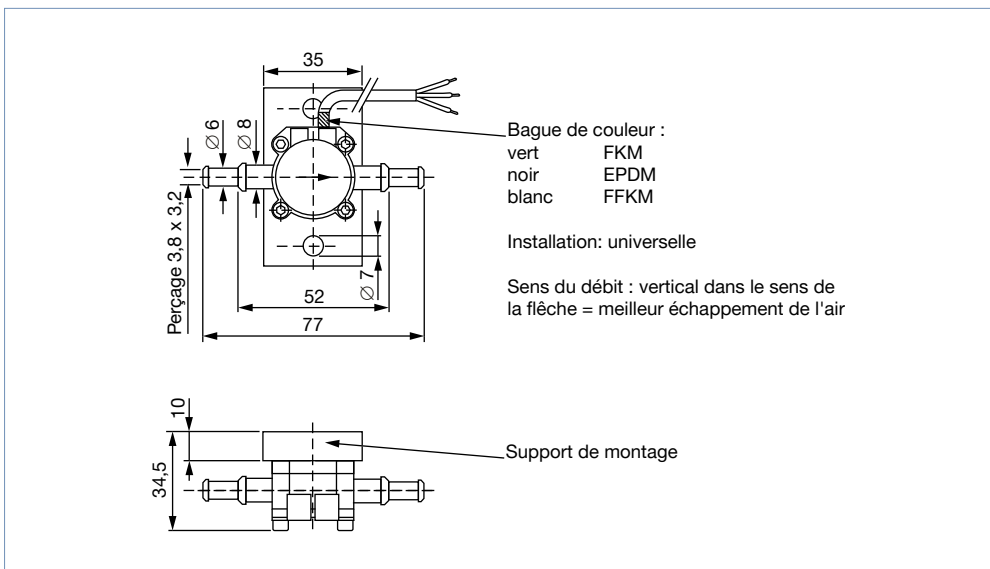

### 4.3. Capteur à ailette avec raccord pour tubulure 9 mm

Remarque :  
Dimensions en mm

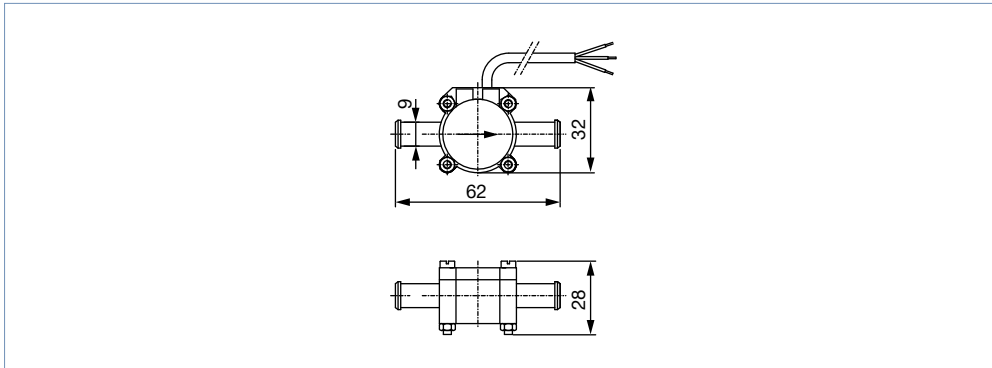

## 5. Descriptions des performances

### 5.1. Diagramme de chute de pression

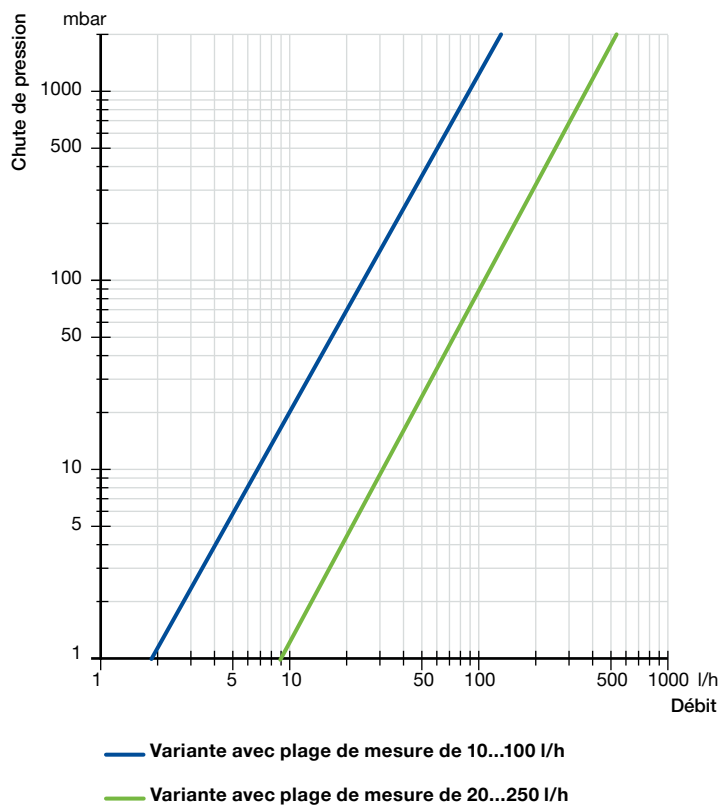

DTS 1000010409 FR Version: P Status: RL (released | freigegeben | validé) printed: 03.06.2024

## 5.2. Caractéristiques de débit

### Détermination du facteur K

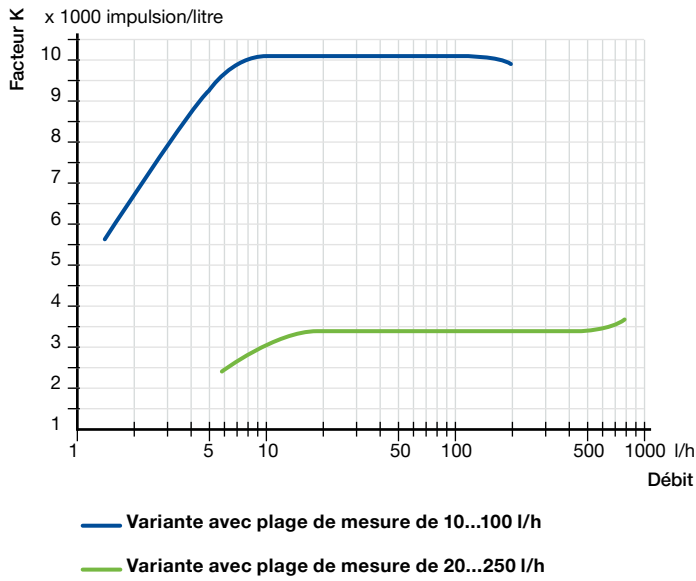

## 6. Informations de commande

### 6.1. La boutique en ligne Bürkert



#### La boutique en ligne Bürkert – commande simple et livraison rapide

Vous souhaitez trouver et commander rapidement le produit ou la pièce de rechange Bürkert de votre choix ? Notre boutique en ligne est disponible 24 heures sur 24. Inscrivez-vous dès aujourd'hui et profitez de tous les avantages.

[Achetez maintenant en ligne](#)

### 6.2. Filtre produit Bürkert















#### Filtre produit Bürkert - Trouvez rapidement le bon produit

Vous souhaitez sélectionner les produits en fonction de vos besoins techniques ? Utilisez le filtre produit Bürkert et trouvez rapidement et facilement les articles adaptés à votre application.

[Filtrez maintenant les produits](#)

## 6.3. Tableau de commande

Plage de mesure	Raccord de conduite	Sortie	Matériau			Référence article
			Boîtier, ailette	Axe	Joint	
<b>Sans support de montage</b>						
10...100 l/h	Tubulure 8/6 mm	Fréquence push-pull	POM	Acier inoxydable revêtu	FKM	783717 
	G 1/4"					783719 
20...250 l/h	Tubulure 9 mm					783718 
	G 1/4"					783720 
<b>Avec support de montage</b>						
10...100 l/h	G 1/4"	Fréquence push-pull	ECTFE	Saphir	FKM	783721 
					EPDM	783722 
					FFKM	783723 
				Acier inoxydable revêtu	FKM	437982 
					EPDM	438531 
					FFKM	438532 
20...250 l/h	G 1/4"	Fréquence push-pull	ECTFE	Saphir	FKM	783724 
					EPDM	783725 
				Acier inoxydable revêtu	FKM	438532 
					EPDM	437524 