



## Débitmètre Inline pour mesure continue

- Intégration économique dans les systèmes de tuyaux
- Variante à impulsion de fréquence à 3 fils pour connexion directe à un API (PNP et NPN)
- Connexion simple aux analyseurs Bürkert en variante séparée
- Variante-HT disponible pour haute température et pression (max. 125 °C/max. 40 bar)

Les variantes de produits décrites dans la fiche technique peuvent différer de la présentation et de la description du produit.

### Peut être associé à

	<b>Type 8619</b> multiCELL - Transmetteur/ contrôleur multicanal, multifonction	▶
	<b>Type 8025</b> Débitmètre à insertion/ Doseur à ailette et transmet- teur de débit/Doseur à distance	▶
	<b>Type 8611</b> Régulateur universel eCONTROL	▶
	<b>Type 8022</b> Transmetteur de débit/ diviseur d'impulsions	▶
	<b>Type 8801</b> Système de vanne ELEMENT On/Off avec automatisation décentralisée - Vue d'ensemble	▶
	<b>Type 8802</b> Systèmes de vanne de régulation Continuous ELEMENT - Vue d'ensemble	▶

### Description du Type

Le débitmètre à ailette Type 8030/8030-HT est conçu pour être utilisé dans des liquides neutres et faiblement agressifs, à faible teneur en matières solides.

L'appareil se compose d'un raccord-captteur Inline compact (Type S030/S030-HT) et d'un transmetteur (Type SE30/SE30-HT). L'assemblage est rapide et simple grâce à un système d'installation et de fermeture à baïonnette. La technologie Bürkert « Inline Quarter-Turn » garantit un fonctionnement sans fuite.

Le système de raccord-captteur conçu par Bürkert garantit une installation facile des appareils dans toutes les canalisations de DN 06 à DN 65.

L'appareil génère un signal de fréquence proportionnel à la vitesse d'écoulement, qui peut être traité par un transmetteur/contrôleur Bürkert.

## Table des matières

<b>1. Caractéristiques techniques générales</b>	<b>3</b>
1.1. À propos de l'appareil.....	3
1.2. Toutes variantes.....	3
1.3. Débitmètre avec transducteur Hall ou Hall « Low Power ».....	4
1.4. Débitmètre avec transducteur à bobine pour hautes températures (variante Type 8030-HT).....	6
<b>2. Variantes du produit</b>	<b>7</b>
<b>3. Homologations et conformités</b>	<b>7</b>
3.1. Conformité.....	7
3.2. Normes.....	7
3.3. Directive des équipements sous pression.....	7
Appareil utilisé sur une tuyauterie.....	7
<b>4. Matériaux</b>	<b>8</b>
4.1. Bürkert resistApp.....	8
4.2. Spécifications des matériaux.....	8
<b>5. Dimensions</b>	<b>9</b>
5.1. Transmetteur Type SE30.....	9
5.2. Transmetteur Type SE30 monté dans un raccord-capteur Inline Type S030.....	9
<b>6. Descriptions des performances</b>	<b>10</b>
6.1. Diagramme pression / température.....	10
Débitmètre avec transducteur Hall ou Hall « Low Power ».....	10
Débitmètre avec transducteur à bobine pour hautes températures (variante Type 8030-HT).....	10
<b>7. Installation du produit</b>	<b>11</b>
7.1. Consignes d'installation.....	11
Mesure de débit.....	11
<b>8. Fonctionnement du produit</b>	<b>11</b>
8.1. Principe de mesure.....	11
<b>9. Caractéristiques et configuration du produit</b>	<b>12</b>
9.1. Configuration du produit.....	12
<b>10. Interconnexion et combinaison avec d'autres produits Bürkert</b>	<b>12</b>
<b>11. Informations de commande</b>	<b>13</b>
11.1. La boutique en ligne Bürkert.....	13
11.2. Recommandation relative à la sélection des produits.....	13
11.3. Filtre produit Bürkert.....	13
11.4. Tableau de commande.....	14
Transmetteur Type SE30.....	14
11.5. Tableau de commande des accessoires.....	14

## 1. Caractéristiques techniques générales

### 1.1. À propos de l'appareil

Le débitmètre Type 8030 est disponible avec une grande variété de raccords et

- soit avec un transducteur Hall ou Hall « Low Power »



- ou avec un transducteur à bobine. Cette variante appelée Haute Température (Type 8030-HT) est destinée à la mesure de débit à de hautes températures.



### 1.2. Toutes variantes

Les données suivantes s'appliquent à toutes les variantes mentionnées ci-dessus.

#### Caractéristiques du produit

##### Matériau

Assurez-vous que les matériaux de l'appareil sont compatibles avec le fluide utilisé. D'autres informations sont disponibles au chapitre « 4.1. Bürkert resistApp » à la page 8.

D'autres informations sur les matériaux sont disponibles au chapitre « 4.2. Spécifications des matériaux » à la page 8.

##### Éléments sans contact avec le fluide

Vis	Acier inoxydable
Cosse de raccordement	3P+PE : <ul style="list-style-type: none"> <li>• 3P en laiton (CuZn36 F38)</li> <li>• PE en laiton étamé (CuZn, finition Sn)</li> </ul>
Connecteur femelle	• Boîtier, support de contact et presse-étoupe en PA

##### Éléments en contact avec le fluide

Axe	Céramique (Al <sub>2</sub> O <sub>3</sub> )
Joint	FKM ou EPDM en fonction de la variante du raccord-captteur Inline Type S030
Compatibilité	Toute conduite de DN 06...DN 65 équipée d'un raccord-captteur Inline Bürkert Type S030. Pour la sélection du diamètre nominal des raccords-captteurs Inline, voir <b>fiche technique Type S030</b> ▶.
Diamètre de conduite	DN 06...DN 65
Dimensions	D'autres informations sont disponibles au chapitre « 5. Dimensions » à la page 9.
Principe de mesure	Ailette

#### Caractéristiques de performance

Écart de mesure	<ul style="list-style-type: none"> <li>• Teach-in : ± 1 % de la valeur mesurée<sup>1)</sup> à la valeur du débit d'apprentissage (teach-in)</li> <li>• Facteur K standard : ± 2,5 % de la valeur mesurée<sup>1)</sup></li> </ul>
Linéarité	± 0,5 % de la pleine échelle <sup>1)</sup>
Répétabilité	± 0,4 % de la valeur mesurée <sup>1)</sup>

#### Caractéristiques électriques

Source d'alimentation (non fournie)	Source à puissance limitée selon la norme UL/EN 62368-1 ou à circuit à énergie limitée selon le paragraphe 9.4 de la norme UL/EN 61010-1.
Protection contre l'inversion de polarité DC	Oui
Câble d'alimentation	<ul style="list-style-type: none"> <li>• Câble avec température limite de fonctionnement supérieure à 80 °C</li> <li>• Longueur max. 50 m, blindé</li> <li>• Diamètre extérieur du câble : 5...8 mm</li> <li>• Section des fils : 0,25...1,5 mm<sup>2</sup></li> </ul>

### Caractéristiques des fluides

Viscosité	Max. 300 cSt
Taux de particules solides	Max. 1%
Taille maximale de particules	0,5 mm

### Raccordement au process/à la conduite & communication

Raccordement électrique	Connecteur femelle selon DIN EN 175301-803
-------------------------	--

### Homologations et conformités

#### Directives

Directive CE	D'autres informations sur la directive CE sont disponibles au chapitre « 3.2. Normes » à la page 7.
Directive des équipements sous pression	Conforme à l'article 4, paragraphe 1 de la directive 2014/68/UE. D'autres informations sur la directive des équipements sous pression sont disponibles au chapitre « 3.3. Directive des équipements sous pression » à la page 7.

### Environnement et installation

Humidité de l'air relative	≤ 80 %, sans condensation
Altitude absolue	Max. 2000 m
Condition de fonctionnement	Fonctionnement continu
Mobilité de l'appareil	Appareil fixé
Domaine d'utilisation	En intérieur et en extérieur Protéger l'appareil des perturbations électromagnétiques, des rayons ultraviolets et en cas d'utilisation à l'extérieur des intempéries.
Indice de protection selon IEC/EN 60529	IP65 avec les conditions suivantes réunies : <ul style="list-style-type: none"> <li>• appareil câblé,</li> <li>• connecteur monté et serré</li> </ul>
Catégorie d'installation	Catégorie I selon UL/EN 61010-1
Degré de pollution	Degré 2 selon UL/EN 61010-1

1.) Dans les conditions de référence, c'est à dire fluide de mesure = eau, température ambiante et de l'eau = + 20 °C, tout en respectant les sections minimales aval et amont et le diamètre intérieur approprié des conduites.

### 1.3. Débitmètre avec transducteur Hall ou Hall « Low Power »

#### Remarque :

Si l'appareil est utilisé dans un environnement humide ou à l'extérieur, la tension maximale autorisée est de **35 V DC** au lieu de 36 V DC.



### Caractéristiques du produit

#### Matériau

##### Éléments sans contact avec le fluide

Couvercle (embase mâle)	PC
Boîtier	PC
Système de fermeture à baïonnette	PC
Connecteur femelle	Joint de presse-étoupe et joint plat en NBR

##### Éléments en contact avec le fluide

Armature du capteur	Acier inoxydable (316L - 1.4404), laiton (CuZn <sub>39</sub> Pb <sub>2</sub> ), PVC, PP ou PVDF (en fonction de la variante du raccord-capteur Inline Type S030)
Palier	Céramique (Al <sub>2</sub> O <sub>3</sub> )
Ailette	PVDF
Corps du raccord-capteur	Acier inoxydable (316L - 1.4404), laiton (CuZn <sub>39</sub> Pb <sub>2</sub> ), PVC, PP ou PVDF (en fonction de la variante du raccord-capteur Inline Type S030)
Plage de mesure	<ul style="list-style-type: none"> <li>• Débit : 0,5...1000 l/min</li> <li>• Vitesse : 0,3...10 m/s</li> </ul>

### Caractéristiques électriques

Tension de service	<ul style="list-style-type: none"> <li>Variante Hall : 12...36 V DC <math>\pm</math> 10 %, filtrée et régulée</li> </ul> Connexion au réseau électrique : permanente, au travers d'un circuit TBTS (très basse tension de sécurité) et d'une alimentation à niveau d'énergie non dangereux (LPS, en anglais Limited Power Source) <ul style="list-style-type: none"> <li>Variante Hall « Low Power » : via le transmetteur Bürkert connecté</li> </ul>
Courant absorbé	Avec capteur <ul style="list-style-type: none"> <li>Variante Hall : <math>\leq</math> 30 mA</li> <li>Variante Hall « Low Power » : <math>\leq</math> 0,8 mA</li> </ul>
Sortie	<ul style="list-style-type: none"> <li>Variante Hall :               <ul style="list-style-type: none"> <li>2 transistors, sortie impulsion</li> <li>NPN et PNP, collecteur ouvert</li> <li>max. 100 mA</li> <li>fréquence : 0...300 Hz</li> <li>sortie NPN : 0,2...36 V DC</li> <li>sortie PNP : tension d'alimentation</li> <li>rapport cyclique (durée impulsion/période) : <math>\frac{1}{2} \pm 10\%</math></li> </ul> </li> <li>Variante Hall « Low Power » :               <ul style="list-style-type: none"> <li>1 transistor, sortie impulsion</li> <li>NPN, collecteur ouvert</li> <li>max. 10 mA</li> <li>fréquence : 0...300 Hz</li> <li>rapport cyclique (durée impulsion/période) : <math>\frac{1}{2} \pm 10\%</math></li> </ul> </li> </ul>

### Caractéristiques des fluides

Température du fluide	Avec raccord-capteur Inline Type S030 en : <ul style="list-style-type: none"> <li>PVC : 0...+ 50 °C</li> <li>PP : 0...+ 80 °C</li> <li>PVDF, acier inoxydable ou laiton : - 15...+ 100 °C</li> </ul> Voir <b>fiche technique Type S030</b> ► pour plus d'informations.
Pression du fluide	Avec raccord-capteur Inline Type S030 en : <ul style="list-style-type: none"> <li>plastique : max. PN 10</li> <li>métal : max. PN 16 (PN 40 sur demande)</li> </ul> Voir <b>fiche technique Type S030</b> ► pour plus d'informations.

### Raccordement au process/à la conduite & communication

Raccordement à la conduite	Avec raccord-capteur Inline Type S030 en : <ul style="list-style-type: none"> <li>plastique : raccord union avec écrou et manchons à coller/à souder, manchon à visser ou à souder, filetage</li> <li>métal : taraudé, fileté, à souder, clamp ou à brides</li> </ul> Voir <b>fiche technique Type S030</b> ► pour plus d'informations.
----------------------------	---

### Environnement et installation

Température ambiante	Fonctionnement et stockage : - 15...+ 60 °C
----------------------	---

#### 1.4. Débitmètre avec transducteur à bobine pour hautes températures (variante Type 8030-HT)

##### Remarque :

Si l'appareil est utilisé dans un environnement humide ou à l'extérieur, la tension maximale autorisée est de **35 V DC** au lieu de 36 V DC.



#### Caractéristiques du produit

##### Matériau

##### Éléments sans contact avec le fluide

Couvercle (embase mâle)	PPS, renforcé fibre de verre
Boîtier	PPS, renforcé fibre de verre
Système de fermeture à baïonnette	PPS, renforcé fibre de verre
Connecteur femelle	Joint de presse-étoupe en NBR et joint plat en silicone

##### Éléments en contact avec le fluide

Armature du capteur	Acier inoxydable
Palier	Iglidur®
Ailette	Acier inoxydable (316L - 1.4404)
Corps du raccord-capteur	Acier inoxydable
Plage de mesure	<ul style="list-style-type: none"> <li>Débit : 0,85...1000 l/min</li> <li>Vitesse : 0,5...10 m/s</li> </ul>

#### Caractéristiques électriques

Tension de service	12...36 V DC $\pm$ 10 %, filtrée et régulée Connexion au réseau électrique : permanente, au travers d'un circuit TBTS (très basse tension de sécurité) et d'une alimentation à niveau d'énergie non dangereux (LPS, en anglais Limited Power Source).
Courant absorbé	$\leq$ 10 mA (sans charge)
Sortie	<ul style="list-style-type: none"> <li>2 transistors, sortie impulsion</li> <li>NPN et PNP, collecteur ouvert</li> <li>Max. 700 mA</li> <li>Fréquence : 0...250 Hz</li> <li>Sortie NPN : 0,2...30 V DC</li> <li>Sortie PNP : tension d'alimentation</li> <li>Rapport cyclique (durée impulsion/période) : <math>\frac{1}{2} \pm 10\%</math></li> <li>Protégée contre les surtensions, les inversions de polarité et les courts-circuits</li> </ul>

#### Caractéristiques des fluides

Température du fluide	- 15...+ 125 °C
Pression du fluide (max.)	<ul style="list-style-type: none"> <li>Max. PN 40 (pour plage de température - 15...+ 90 °C)</li> <li>Max. PN 25 (pour plage de température + 90...+ 125 °C)</li> </ul>

#### Raccordement au process/à la conduite & communication

Raccordement à la conduite	Avec raccord-capteur Inline Type S030-HT : Taraudé, fileté, à souder (clamp ou à brides sur demande) Vous trouverez des informations détaillées dans la fiche technique des raccords-capteurs Inline variante haute température (Type S030-HT), voir <b>fiche technique Type S030</b> ▶.
----------------------------	--

#### Environnement et installation

Température ambiante	Fonctionnement et stockage : - 15...+ 60 °C
----------------------	---

## 2. Variantes du produit

Le débitmètre est disponible avec sortie fréquence en trois variantes :

- Variante Hall** avec deux sorties transistor NPN et PNP.  
 Le débitmètre nécessite une alimentation extérieure de 12...36 V DC. Ce signal de sortie peut être envoyé à n'importe quel système avec une entrée fréquence NPN ou PNP à collecteur ouvert. Cette variante est destinée, par exemple, à la connexion au transmetteur de débit Universal ou à un appareil de dosage Type 8025, au diviseur d'impulsions Type 8022, au régulateur universel eCONTROL Type 8611 ou au transmetteur/contrôleur multiCELL Type 8619.  
 Voir **fiche technique Type 8025** ▶, **fiche technique Type 8022** ▶, **fiche technique Type 8611** ▶, **fiche technique Type 8619** ▶ pour plus d'informations.
- Variante Hall « Low Power »** avec une sortie transistor « Low Power » NPN.  
 Le débitmètre nécessite une alimentation extérieure de 12...36 V DC, fournie par le transmetteur Bürkert connecté. Cette variante est destinée à la connexion aux transmetteurs de débit Bürkert Type 8025. Cette variante est **uniquement** destinée à la connexion à l'appareil Bürkert Type 8025 dans sa variante transmetteur de débit pour débitmètre « Low Power » ou au transmetteur de débit 4...20 mA Type 8022.  
 Voir **fiche technique Type 8025** ▶, **fiche technique Type 8022** ▶ pour plus d'informations.
- Variante haute température (SE30-HT)** avec deux sorties transistor NPN et PNP.  
 Le débitmètre nécessite une alimentation extérieure de 12...36 V DC. Ce signal de sortie peut être envoyé à n'importe quel système avec une entrée fréquence NPN ou PNP à collecteur ouvert. Cette variante est destinée, par exemple, à la connexion au transmetteur de débit Universal ou à un appareil de dosage Type 8025, au diviseur d'impulsions Type 8022, au régulateur universel eCONTROL Type 8611 ou au transmetteur/contrôleur multiCELL Type 8619.  
 Voir **fiche technique Type 8025** ▶, **fiche technique Type 8022** ▶, **fiche technique Type 8611** ▶, **fiche technique Type 8619** ▶ pour plus d'informations.

Dans un système à 3 fils, le signal peut être raccordé à un afficheur ou directement traité. Le raccordement électrique est assuré par un connecteur de câble selon DIN EN 175301-803.

## 3. Homologations et conformités

### 3.1. Conformité

Conformément à la déclaration de conformité, le produit est conforme aux directives de l'UE.

### 3.2. Normes

Les normes appliquées justifiant la conformité aux directives UE peuvent être consultées dans l'attestation d'examen de type UE et/ou la déclaration de conformité UE.

### 3.3. Directive des équipements sous pression

L'appareil est conforme à l'article 4, paragraphe 1 de la directive des équipements sous pression 2014/68/EU dans les conditions suivantes :

#### Appareil utilisé sur une tuyauterie

##### Remarque :

- Les données du tableau sont indépendantes de la compatibilité chimique du matériau et du fluide.
- PS = pression maximale admissible (en bar), DN = diamètre nominal de la tuyauterie.

Type de fluide	Conditions
Fluide du groupe 1, article 4, paragraphe 1.c.i	DN ≤ 25
Fluide du groupe 2, article 4, paragraphe 1.c.i	DN ≤ 32 ou PS*DN ≤ 1000
Fluide du groupe 1, article 4, paragraphe 1.c.ii	DN ≤ 25 ou PS*DN ≤ 2000
Fluide du groupe 2, article 4, paragraphe 1.c.ii	DN ≤ 200 ou PS ≤ 10 ou PS*DN ≤ 5000

## 4. Matériaux

### 4.1. Bürkert resistApp

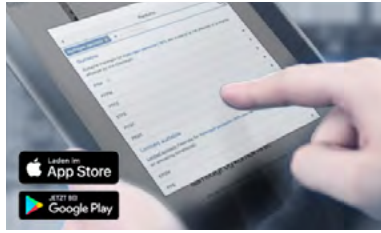

#### Bürkert resistApp – Tableau des résistances chimiques

Souhaitez-vous garantir la fiabilité et la longévité des matériaux dans votre application ? Vérifiez votre combinaison entre le fluide et le matériau sur notre site Web ou avec notre resistApp.

[Tester maintenant la résistance chimique](#)

### 4.2. Spécifications des matériaux

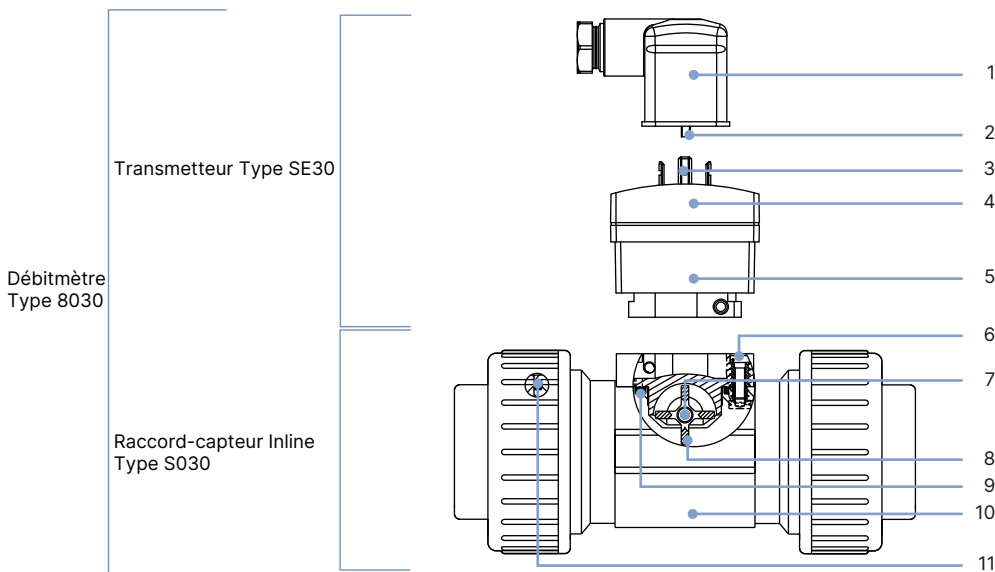

N°	Élément	Matériau
1	Connecteur femelle (DIN EN 175301-803)	<ul style="list-style-type: none"> <li>Boîtier, support de contact et presse-étoupe en PA</li> <li>Joint de presse-étoupe en NBR et joint plat en NBR ou en silicone pour la variante Type 8030-HT</li> </ul>
2	Vis	Acier inoxydable
3	Cosses de raccordement (3P+PE)	<ul style="list-style-type: none"> <li>3P en laiton (CuZn36 F38)</li> <li>PE en laiton étamé (CuZn, finition Sn)</li> </ul>
4	Couvercle (embase mâle)	PC
5	Boîtier	<ul style="list-style-type: none"> <li>PC ou</li> <li>PPS, renforcé fibre de verre (pour la variante Type 8030-HT)</li> </ul>
6	Vis	Acier inoxydable
7	Axe et palier	<ul style="list-style-type: none"> <li>Axe en céramique (Al<sub>2</sub>O<sub>3</sub>)</li> <li>Paliers en :               <ul style="list-style-type: none"> <li>– céramique (Al<sub>2</sub>O<sub>3</sub>)</li> <li>– Iglidur® (pour la variante Type 8030-HT)</li> </ul> </li> </ul>
8	Ailette	<ul style="list-style-type: none"> <li>PVDF</li> <li>Acier inoxydable (pour la variante Type 8030-HT)</li> </ul>
9	Joint	FKM ou EPDM (en fonction de la variante du raccord-capteur Inline Type S030)
10	Corps du raccord-capteur	<ul style="list-style-type: none"> <li>Acier inoxydable (316L - 1.4404), laiton (CuZn<sub>39</sub>Pb<sub>2</sub>), PVC, PP, PVDF (en fonction de la variante du raccord-capteur Inline Type S030)</li> <li>Acier inoxydable (316L - 1.4404) (pour la variante Type 8030-HT)</li> </ul>
11	Joints	FKM ou EPDM (en fonction de la variante du raccord-capteur Inline Type S030 et uniquement pour un raccord union avec écrou et manchons à coller/à souder)



## 5. Dimensions

### 5.1. Transmetteur Type SE30

**Remarque :**

Dimensions en mm, sauf indication contraire

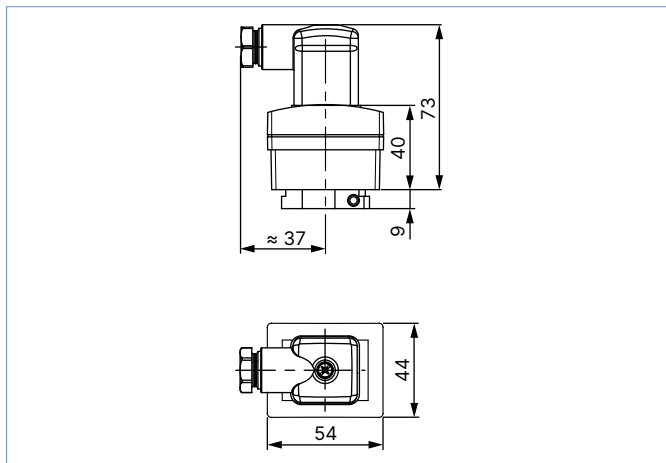

### 5.2. Transmetteur Type SE30 monté dans un raccord-capteur Inline Type S030

**Remarque :**

Dimensions en mm, sauf indication contraire

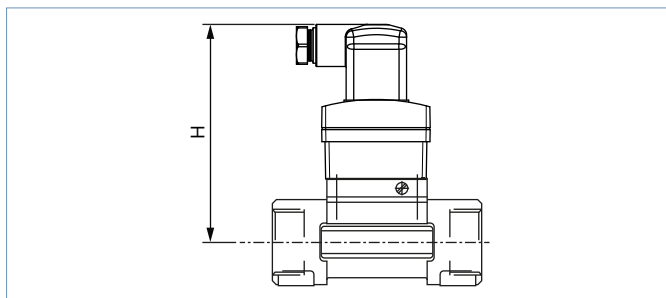

DN	H
06	102,5
08	102,5
15	107,5
20	105,0
25	105,0
32	109,0
40	112,5
50	119,0
65	119,0

## 6. Descriptions des performances

### 6.1. Diagramme pression / température

#### Débitmètre avec transducteur Hall ou Hall « Low Power »

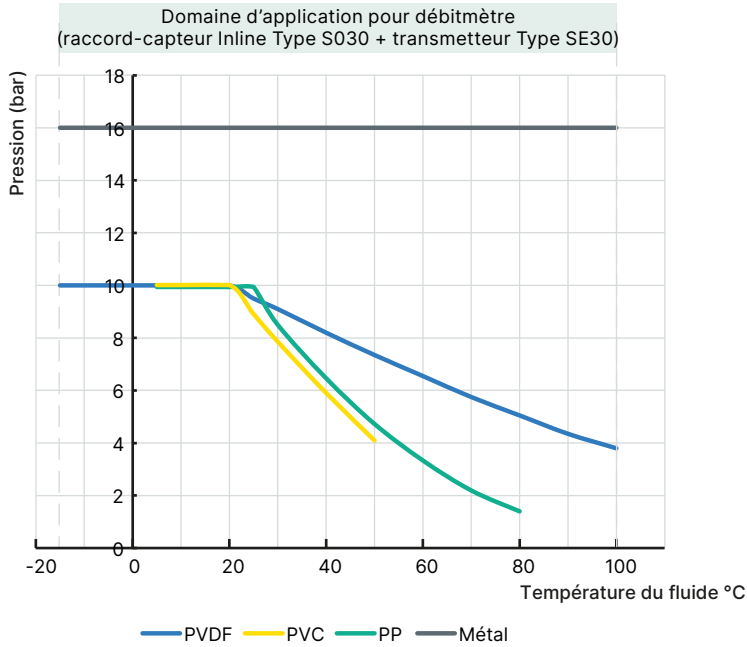

#### Débitmètre avec transducteur à bobine pour hautes températures (variante Type 8030-HT)

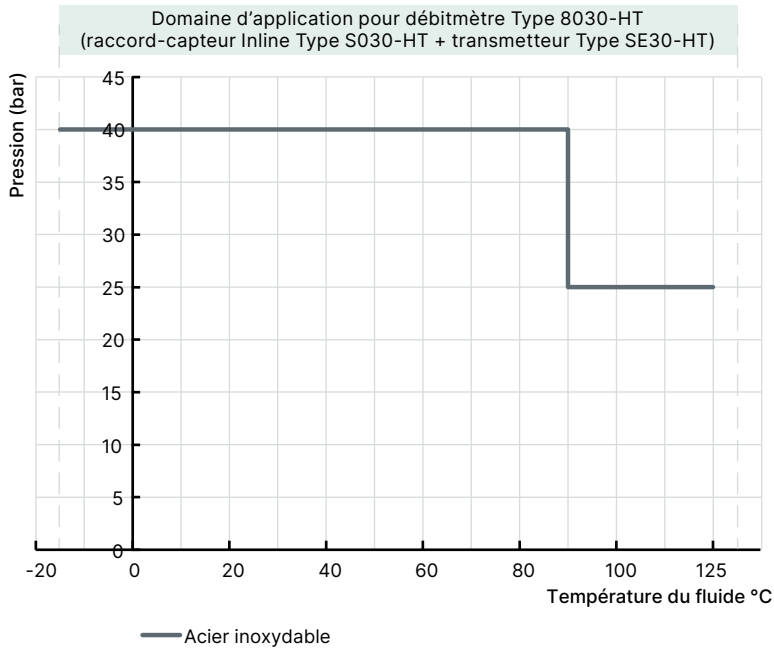

## 7. Installation du produit

### 7.1. Consignes d'installation

#### Mesure de débit

##### Remarque :

L'appareil ne convient pas pour une utilisation dans des gaz et des vapeurs.

Des distances rectilignes minimales en amont et en aval du capteur doivent être respectées. Ces distances dépendent du profil de la canalisation. L'augmentation de ces distances ou l'installation d'un tranquilliseur de débit peut s'avérer nécessaire pour obtenir une plus grande précision. Pour plus d'informations se référer à la norme EN ISO 5167-1.

La norme EN ISO 5167-1 prescrit les distances rectilignes amont et aval qui doivent être respectées lors de l'installation des raccords dans la canalisation afin de réaliser des conditions d'écoulement optimum. Les éléments les plus couramment utilisés susceptibles de provoquer des turbulences dans l'écoulement sont illustrés ci-dessous. Les distances minimales en amont et en aval correspondantes, qui garantissent un écoulement calme, sont également indiquées.

Veillez à obtenir un profil d'écoulement aussi uniforme que possible au point de mesure du débit.

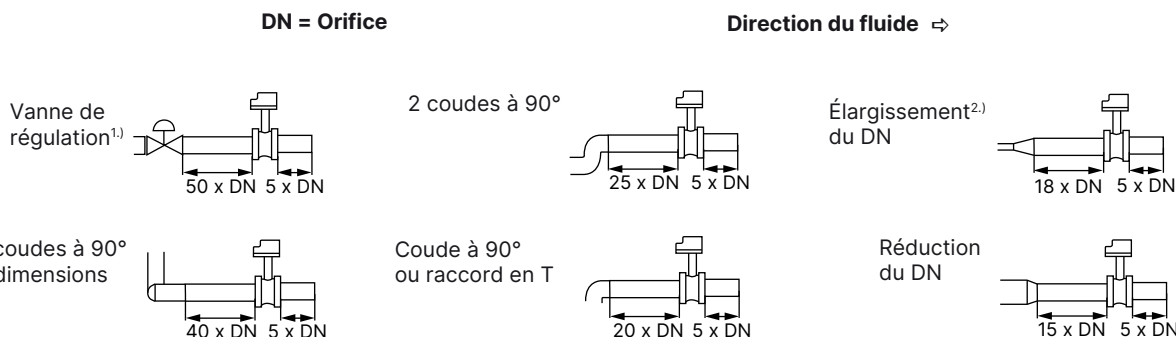

1.) Si la vanne ne peut pas être placée après l'appareil de mesure, les distances minimales doivent être respectées.

2.) Si un élargissement ne peut pas être évité, les distances minimales doivent être respectées. Veuillez tenir compte de la vitesse d'écoulement minimale.

L'appareil peut être installé sur une canalisation horizontale ou verticale, mais les conditions supplémentaires de montage suivantes doivent être respectées :

- La canalisation au niveau de l'appareil doit toujours être entièrement remplie de fluide.
- La conception de la canalisation doit être telle qu'à aucun moment des bulles d'air ou des cavitations ne puissent se former dans le fluide au niveau de l'appareil.

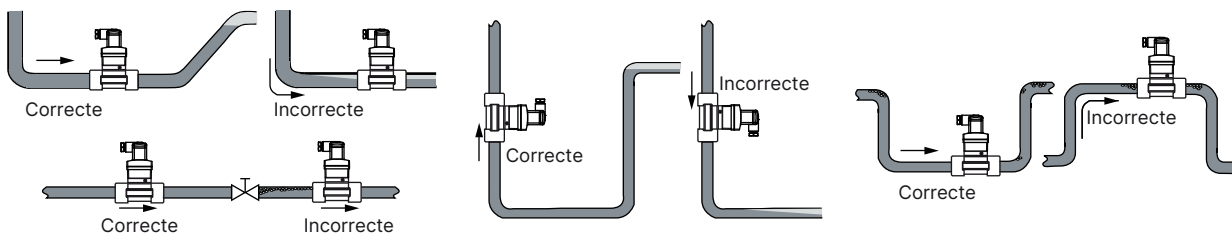

Les limites de température et pression doivent être respectées suivant la nature du matériau du raccord-capteur. La taille de la canalisation est déterminée en utilisant le diagramme du chapitre « sélection du diamètre nominal » de la **fiche technique Type S030** ▶.

## 8. Fonctionnement du produit

### 8.1. Principe de mesure

Lorsque le liquide s'écoule dans la canalisation, l'ailette est mise en rotation, ce qui engendre un signal dans le transducteur à effet Hall. La fréquence de ce signal est proportionnelle à la vitesse d'écoulement du fluide.

Un coefficient de conversion (facteur K), spécifique à chaque conduite, est nécessaire pour établir la valeur du débit associée à la mesure. Ce facteur K est disponible dans le manuel d'utilisation des raccords-capteurs Inline, voir **Type S030** ▶.

## 9. Caractéristiques et configuration du produit

### 9.1. Configuration du produit

**Remarque :**

- L'appareil Type 8030 se compose d'un raccord-capteur Inline Bürkert Type S030 avec capteur intégré à ailette et d'un transmetteur Type SE30.
- Le raccord-capteur Inline Type S030 permet une installation simple dans des tuyauteries de DN 06...DN 65. Le transmetteur Type SE30 peut être monté sur n'importe quel raccord-capteur Inline Type S030 et fixé par une fermeture à baïonnette, voir **fiche technique Type S030** ▶ pour plus d'informations.

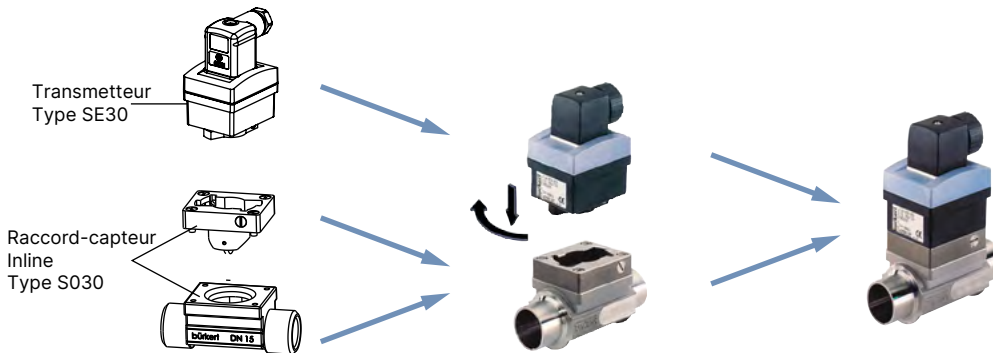

## 10. Interconnexion et combinaison avec d'autres produits Bürkert

**Exemple :**

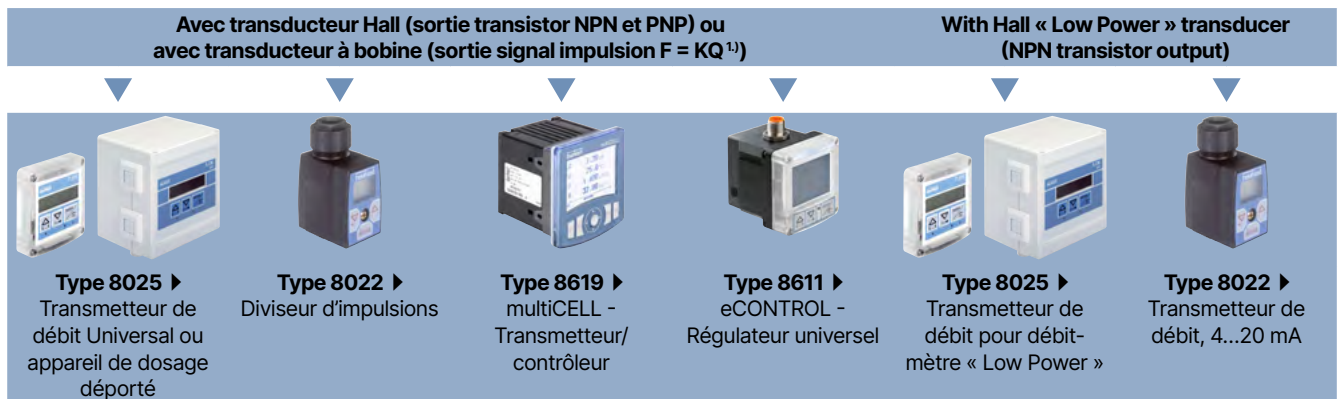

1) Sortie : F = fréquence [Hertz], K = facteur K du raccord-capteur Inline [impulsion/litre] et Q = débit [l/s]

DTS 1000010406 FR Version: Y Status: RL (released | freigegeben | validé) printed: 21.01.2025

## 11. Informations de commande

### 11.1. La boutique en ligne Bürkert



#### La boutique en ligne Bürkert – commande simple et livraison rapide

Vous souhaitez trouver et commander rapidement le produit ou la pièce de rechange Bürkert de votre choix ? Notre boutique en ligne est disponible 24 heures sur 24. Inscrivez-vous dès aujourd'hui et profitez de tous les avantages.

[Achetez maintenant en ligne](#)

### 11.2. Recommandation relative à la sélection des produits

Un débitmètre à ailette complet Type 8030 est constitué d'un transmetteur de débit Type SE30 et d'un raccord-capteur Inline Bürkert Type S030.

Voir **fiche technique Type S030** ► pour plus d'informations.

Deux composants différents doivent être commandés pour sélectionner un équipement complet. Les informations suivantes sont nécessaires :

- **Référence article** du transmetteur de débit compact Type SE30 (voir chapitre « **11.4. Tableau de commande** » à la page 14) ;
- **Référence article** du raccord-capteur Inline sélectionné Type S030 (voir **fiche technique Type S030** ►)

### 11.3. Filtre produit Bürkert





#### Filtre produit Bürkert – Trouvez rapidement le bon produit

Vous souhaitez sélectionner les produits en fonction de vos besoins techniques ? Utilisez le filtre produit Bürkert et trouvez rapidement et facilement les articles adaptés à votre application.

[Filtrez maintenant les produits](#)

## 11.4. Tableau de commande

### Transmetteur Type SE30

Description	Tension de service	Sortie	Raccordement électrique	Référence article
<b>Variante Hall</b> (à connecter aux Type 8025 transmetteur universel ou contrôleur de dosage déporté, Type 8619, Type 8611, Type 8022 diviseur d'impulsions ou à un API)	12...36 V DC	Fréquence avec impulsion, transistors PNP et NPN, collecteur ouvert	Connecteur femelle DIN EN 175301-803	423913 
<b>Variante Hall « Low Power »</b> (à connecter uniquement au transmetteur de débit pour débitmètre « Low Power » Type 8025 ou au transmetteur de débit Type 8022)	Du transmetteur associé	Fréquence avec impulsion, transistor NPN, collecteur ouvert		423914 
<b>Variante Haute Température (Type SE30-HT)</b> <sup>1.)</sup> (à connecter aux Type 8025 - transmetteur universel ou contrôleur de dosage déporté, Type 8619, Type 8611, Type 8022 diviseur d'impulsions ou à un API)	12...36 V DC	Fréquence avec impulsion, transistors PNP et NPN, collecteur ouvert		449694 

1.) A monter uniquement avec le raccord-capteur InLine en variante haute température (**S030-HT**)



### Autres variantes sur demande



#### Homologation

ATEX pour environnement explosible II 1 G/D - II 3 GD, variante NAMUR ou NPN/PNP  
Voir **fiche technique Type SE30 Ex** ► pour plus d'informations.

## 11.5. Tableau de commande des accessoires

Description	Référence article
<b>Raccordement électrique</b>	
Connecteur femelle, 4 pôles (3 conducteurs + conducteur de protection), forme A selon DIN EN 175301-803, avec presse-étoupe ( <b>Type 2518</b> ►)	572264 
Connecteur femelle, 4 pôles (3 conducteurs + conducteur de protection), forme A selon DIN EN 175301-803, avec presse-étoupe et, joint plat en silicone (uniquement pour la variante Type 8030-HT) ( <b>Type 2518</b> ►)	572330 
Connecteur femelle 32 mm, 4 pôles (3 conducteurs + conducteur de protection), forme A selon DIN EN 175301-803, avec réduction NPT 1/2", sans presse-étoupe ( <b>Type 2509</b> ►)	162673 