







Débitmètre Insertion/Doseur à roue à ailettes et transmetteur de débit/Doseur à distance

- Jusqu'à PN 10, taille du tube de mesure DN 06 à DN 400
- Écran pour l'affichage du débit et du volume avec deux compteurs de quantité ou dosage
- Étalonnage automatique par auto-apprentissage (teach-in)
- Vérification des entrées (avec doseur) et de toutes les sorties sans débit réel
- Compteur total et journalier pour les quantités et le nombre de dosages, affichage du compteur volumétrique ou massique (avec doseur)

Les variantes de produits décrites dans la fiche technique peuvent différer de la présentation et de la description du produit.

Peut être associé à

	Type 8611 Régulateur universel eCONTROL	▶
	Type 8619 multiCELL - Transmetteur/contrôleur multicanal, multifonction	▶
	Type 8802 Systèmes de vanne de régulation Continuous ELEMENT - Vue d'ensemble	▶
	Type 8644 Système d'automatisation électro-pneumatique AirLINE	▶

Description du Type

L'appareil Type 8025 est particulièrement destiné à être utilisé dans des liquides neutres ou faiblement agressifs, exempts de matières solides. L'appareil est proposé en tant que débitmètre ou doseur dans une variante compacte avec capteur à roue à ailettes ou dans une variante à distance.

Le système de raccords conçu par Bürkert garantit une installation facile de l'appareil compacte dans les canalisations de DN 20 à DN 400.

Le débitmètre compact est proposé avec une sortie de signal normalisé ou sans sortie (affichage/compteur de quantité alimenté par batterie).

Les appareils distants (transmetteurs de débit ou doseurs) sont destinés à être montés sur un mur ou encastrés dans un panneau (porte d'une armoire électrique par exemple). Ils doivent être raccordés soit à un débitmètre Bürkert Type 8020, Type 8030, Type 8031, Type 8041 ou Type SE30+S077, soit à un débitmètre à sortie collecteur ouvert, à sortie relais Reed, TTL, CMOS ou à bobine.

Table des matières

1. Caractéristiques techniques générales	4
1.1. À propos de l'appareil.....	4
1.2. Débitmètre ou contrôleur de dosage compact.....	4
Caractéristiques générales.....	4
Débitmètre.....	6
Contrôleur de dosage compact.....	7
1.3. Transmetteur de débit ou contrôleur de dosage déporté.....	8
Caractéristiques générales.....	8
Transmetteur de débit Universal.....	10
Transmetteur de débit pour débitmètres « Low Power ».....	12
Contrôleur de dosage déporté.....	13
2. Variantes du produit	14
2.1. Débitmètre.....	14
2.3. Contrôleur de dosage compact.....	15
2.4. Transmetteur de débit Universal.....	15
2.5. Transmetteur de débit pour débitmètres « Low Power ».....	16
2.6. Contrôleur de dosage déporté.....	16
3. Homologations et conformités	17
3.1. Remarques générales.....	17
3.2. Conformité.....	17
3.3. Normes.....	17
3.4. Directive des équipements sous pression.....	17
Appareil utilisé sur une tuyauterie.....	17
3.5. Amérique du Nord (États-Unis/Canada).....	17
4. Matériaux	18
4.1. Bürkert resistApp.....	18
4.2. Spécifications des matériaux.....	18
Débitmètre ou contrôleur de dosage compact.....	18
Transmetteur de débit ou contrôleur de dosage déporté, variante encastrable.....	19
Transmetteur de débit ou contrôleur de dosage déporté, variante murale.....	19
5. Dimensions	20
5.1. Débitmètre ou contrôleur de dosage compact.....	20
5.2. Débitmètre ou contrôleur de dosage compact monté dans un raccord Insertion Type S020.....	21
5.3. Transmetteur de débit ou contrôleur de dosage déporté.....	21
Transmetteur de débit Universal, variante encastrable.....	21
Transmetteur de débit Universal, variante murale.....	22
Transmetteur de débit pour débitmètres « Low Power », variante encastrable.....	22
Transmetteur de débit pour débitmètres « Low Power », variante murale.....	23
Contrôleur de dosage déporté, variante encastrable.....	23
Contrôleur de dosage déporté, variante murale.....	24
6. Descriptions des performances	24
6.1. Diagramme pression / température.....	24
7. Installation du produit	25
7.1. Consignes d'installation.....	25
Mesure de débit.....	25
8. Fonctionnement du produit	26

8.1.	Principe de mesure.....	26
	Débitmètre	26
	Contrôleur de dosage	26
8.2.	Aperçu des fonctions	26
	Afficheur et touches de réglage	26
	Niveaux d'utilisation	28
8.3.	Modes de fonctionnement.....	31
	Débitmètre avec signal de sortie normalisé.....	31
	Contrôleur de dosage, variantes compacte ou déportée	31
9.	Caractéristiques et configuration du produit	32
9.1.	Configuration du produit	32
	Débitmètre ou contrôleur de dosage compact	32
	Transmetteur de débit ou contrôleur de dosage déporté	32
10.	Interconnexion et combinaison avec d'autres produits Bürkert	33
10.1.	Interconnexion et combinaison de l'appareil compact.....	33
	Débitmètre avec signal de sortie normalisé.....	33
	Contrôleur de dosage compact	33
10.2.	Combinaison de l'appareil compact avec les DN disponibles des raccords Insertion Type S020	33
10.3.	Combinaison des appareils déportés	34
11.	Informations de commande	35
11.1.	La boutique en ligne Bürkert.....	35
11.2.	Recommandation relative à la sélection des produits	35
	Débitmètre ou contrôleur de dosage compact	35
	Transmetteur de débit Universal	35
	Transmetteur de débit pour débitmètres « Low Power ».....	35
	Contrôleur de dosage déporté.....	36
11.3.	Filtre produit Bürkert	36
11.4.	Tableau de commande	36
	Débitmètre	36
	Contrôleur de dosage compact	37
	Transmetteur de débit Universal	37
	Transmetteur de débit pour débitmètres « Low Power ».....	37
	Contrôleur de dosage déporté.....	38
11.5.	Tableau de commande des accessoires.....	38
	Accessoires pour appareils compacts.....	38
	Accessoires pour appareils déportés	38

1. Caractéristiques techniques générales

1.1. À propos de l'appareil

L'appareil Type 8025 est disponible en variante compacte en tant que débitmètre ou contrôleur de dosage ou en variante déportée (murale ou encastrable) en tant que transmetteur de débit ou contrôleur de dosage.



En outre, le débitmètre compact est disponible soit comme un appareil de mesure avec signal de sortie normalisé, soit comme un indicateur/totalisateur à piles.

Par ailleurs, le transmetteur de débit est disponible en deux variantes : une variante Universal et une variante pour débitmètres « Low Power » Bürkert.

1.2. Débitmètre ou contrôleur de dosage compact

Caractéristiques générales

Les données suivantes sont valables pour le débitmètre et le contrôleur de dosage.

Caractéristiques du produit

Matériau

Assurez-vous que les matériaux de l'appareil sont compatibles avec le fluide utilisé. D'autres informations sont disponibles au chapitre « 4.1. Bürkert resistApp » à la page 18.

D'autres informations sur les matériaux sont disponibles au chapitre « 4.2. Spécifications des matériaux » à la page 18.

Éléments sans contact avec le fluide

Rabat	PC
Film de la face avant	Polyester
Couvercle	PC
Boîtier	PC
Vis	Acier inoxydable
Écrou de raccordement	PC
Joint	NBR
Connecteur femelle/embase mâle	<ul style="list-style-type: none"> Boîtier, supports de contact et presse-étoupe en PA Joint de presse-étoupe et joint plat en NBR
Presse-étoupe	PA

Éléments en contact avec le fluide

Armature du capteur	PVDF
Axe et palier	Céramique (Al ₂ O ₃)
Roue à ailettes	PVDF
Joint	FKM standard (EPDM inclus dans la livraison, mais non monté)
Afficheur	15 × 60 mm, 8 caractères LCD, alphanumérique, 15 segments, hauteur 9 mm
Compatibilité	Toute conduite de DN 20 ¹⁾ ...DN 400 équipée d'un raccord Insertion Bürkert Type S020. Pour la sélection du diamètre nominal des raccords, voir fiche technique Type S020 ▶.
Diamètre de conduite	DN 20 ¹⁾ ...DN 400
Dimensions	D'autres informations sont disponibles au chapitre « 5. Dimensions » à la page 20.
Principe de mesure	Roue à ailettes
Plage de mesure	<ul style="list-style-type: none"> Débit : 0,5...75000 l/min Vitesse : 0,3...10 m/s

Caractéristiques de performance

Écart de mesure	<ul style="list-style-type: none"> Teach-in : $\pm 1\%$ de la valeur mesurée^{2.)} à la valeur du débit d'apprentissage (teach-in) Facteur K standard : $\pm 2,5\%$ de la valeur mesurée^{2.)}
Linéarité	$\pm 0,5\%$ de la pleine échelle ^{2.)}
Répétabilité	$\pm 0,4\%$ de la valeur mesurée ^{2.)}

Caractéristiques électriques

Source d'alimentation (non fournie)	Source à puissance limitée selon la norme UL/EN 62368-1 ou à circuit à énergie limitée selon paragraphe 9.4 de la norme UL/EN 61010-1.
Protection contre l'inversion de polarité DC	Oui
Protection contre les surtensions	Oui
Câble d'alimentation	<ul style="list-style-type: none"> Câble avec température limite de fonctionnement supérieure à 80 °C (90 °C pour la variante UL Recognized) Longueur max. 50 m, blindé

Caractéristiques des fluides

Température du fluide	Avec raccord Type S020 en : <ul style="list-style-type: none"> PVC : 0...+ 50 °C PP : 0...+ 80 °C PVDF, acier inoxydable ou laiton : - 15...+ 80 °C (jusqu'à + 100 °C pour l'appareil de mesure à piles) Voir fiche technique Type S020 ► pour plus d'informations.
Pression du fluide	Max. PN 10 Voir fiche technique Type S020 ► pour plus d'informations.
Viscosité	Max. 300 cSt
Taux de particules solides	Max. 1%
Taille maximale de particules	0,5 mm

Raccordements du produit

Raccordement au process	G 2 pour utilisation avec le raccord Insertion Type S020 Voir fiche technique Type S020 ► pour plus d'informations.
-------------------------	---

Homologations et conformités

Directives

Directive CE	D'autres informations sur la directive CE sont disponibles au chapitre « 3.3. Normes » à la page 17.
Directive des équipements sous pression	Conforme à l'article 4, paragraphe 1 de la directive 2014/68/UE. D'autres informations sur la directive des équipements sous pression sont disponibles au chapitre « 3.4. Directive des équipements sous pression » à la page 17.
Amérique du Nord (États-Unis/Canada)	UL Recognized pour les États-Unis et le Canada

Environnement et installation

Humidité de l'air relative	$\leq 80\%$, sans condensation
Altitude absolue	Max. 2000 m
Condition de fonctionnement	Fonctionnement continu
Mobilité de l'appareil	Appareil fixé
Domaine d'utilisation	En intérieur et en extérieur Protéger l'appareil des perturbations électromagnétiques, des rayons ultraviolets et en cas d'utilisation à l'extérieur des intempéries.
Indice de protection ^{3.)} selon EN 60529	IP65 avec les conditions suivantes réunies : <ul style="list-style-type: none"> appareil câblé couvercle et rabat vissé jusqu'en butée connecteur ou presse-étoupes montés et serrés avec bouchon d'obturation si les presse-étoupes ne sont pas utilisés
Catégorie d'installation	Catégorie I selon UL/EN 61010-1
Degré de pollution	Degré 2 selon UL/EN 61010-1

1.) Restreint à certains raccordements process du raccord Insertion

2.) Dans les conditions de référence, c'est à dire fluide de mesure = eau, température ambiante et de l'eau = + 20 °C, tout en respectant les sections minimales en amont et en aval et le diamètre intérieur approprié des conduites.

3.) Non évalué par IUL

Débitmètre

Remarque :

Si l'appareil est utilisé dans un environnement humide ou à l'extérieur, la tension maximale autorisée est de **35 V DC** au lieu de 36 V DC.

Caractéristiques de performance

Incertitude de la sortie 4...20 mA ± 1% de la plage de courant

Caractéristiques électriques

Tension de service (V+)	<p>Débitmètre avec signal de sortie normalisé</p> <ul style="list-style-type: none"> • 12...36 V DC ± 10 %, filtrée et régulée Connexion au réseau électrique : permanente, au travers d'un circuit TBTS (très basse tension de sécurité) et d'une alimentation à niveau d'énergie non dangereux (LPS, en anglais Limited Power Source). • 115/230 V AC 50/60 Hz Tension d'alimentation disponible dans l'appareil : <ul style="list-style-type: none"> - tension fournie : 27 V DC régulée - courant maximal : 125 mA - protection intégrée : fusible temporisé 125 mA <p>Indicateur/Totalisateur à piles</p> <ul style="list-style-type: none"> • 4 piles alcalines AA 1,5 V DC (non rechargeable), autonomie 4 ans à 20 °C
Courant absorbé	<p>Débitmètre alimenté en 12...36 V DC, avec signal de sortie normalisé, avec capteur et hors consommation de la sortie impulsion</p> <ul style="list-style-type: none"> • Avec relais : ≤ 70 mA • Sans relais : ≤ 25 mA
Puissance absorbée	<p>Débitmètre alimenté en 115/230 V AC : 3 VA</p>
Sortie	<p>Débitmètre avec signal de sortie normalisé</p> <ul style="list-style-type: none"> • Transistor (impulsion) : <ul style="list-style-type: none"> - libre de potentiel - NPN ou PNP (par câblage) - fonction : sortie impulsion, valeur d'impulsion paramétrable - 0...400 Hz - 5...36 V DC ; 100 mA max., chute de tension à 100 mA : 2,5 V DC - rapport cyclique (durée impulsion/période) : 0,5 - isolation galvanique, protégée contre les surtensions, les inversions de polarité et les courts-circuits • Relais : <ul style="list-style-type: none"> - 2 relais, normalement ouverts, hystérésis, seuils paramétrables - appareil non UL Recognized : 230 V AC/3 A ou 40 V DC/3 A (charge résistive) - appareil UL Recognized : 30 V AC/42 V_{crête}/3 A ou 60 V DC/1 A • Courant : <ul style="list-style-type: none"> - 4...20 mA (3 fils avec relais ; 2 fils avec relais) - source ou puits (par câblage) - impédance de boucle max : 900 Ω à 30 V DC, 600 Ω à 24 V DC, 50 Ω à 12 V DC, 800 Ω avec alimentation 115/230 V AC - temps de réponse (10...90 %) pour la valeur mesurée : 6 s (par défaut) <p>Indicateur/Totalisateur à piles</p> <ul style="list-style-type: none"> • Aucune sortie

DTS 1000010528 FR Version: AA Status: RL (released | freigegeben | valide) printed: 24.03.2026

Câble d'alimentation	Débitmètre avec signal de sortie normalisé <ul style="list-style-type: none"> • Diamètre extérieur du câble : <ul style="list-style-type: none"> – 5...8 mm (avec connecteur) – 6...12 mm (1 câble par presse-étoupe) ou 3...5 mm si utilisation du joint multi-passages (2 câbles par presse-étoupe) • Section des fils : <ul style="list-style-type: none"> – 0.25...1.5 mm² (avec connecteur) – 0.75 mm² (avec presse-étoupe) • Section du fil de terre locale : 0,75 mm² max.
	Indicateur/Totalisateur à piles <ul style="list-style-type: none"> • Aucun

Raccordements du produit

Raccordement électrique	<ul style="list-style-type: none"> • Variante 12...36 V DC : connecteur ou presse-étoupes M20 × 1,5 • Variante à piles : Aucun
-------------------------	--

Environnement et installation

Température ambiante	Fonctionnement et stockage : <ul style="list-style-type: none"> • variante 12...36 V DC : - 10...+ 60 °C • variante 115/230 V AC : - 10...+ 50 °C • variante à piles : - 10...+ 55 °C
----------------------	--

Contrôleur de dosage compact

Remarque :

Si l'appareil est utilisé dans un environnement humide ou à l'extérieur, la tension maximale autorisée est de **35 V DC** au lieu de 36 V DC.

Caractéristiques électriques

Tension de service (V+)	<ul style="list-style-type: none"> • 12...36 V DC, tolérance max. : - 5 % ou + 10 % à 12 V DC ; ± 10 % à 36 V DC, filtré et régulé • Connexion au réseau électrique : permanente, au travers d'un circuit TBTS (très basse tension de sécurité) et d'une alimentation à niveau d'énergie non dangereux (LPS, en anglais Limited Power Source). • 115/230 V AC 50/60 Hz • Tension d'alimentation disponible dans l'appareil : <ul style="list-style-type: none"> – tension fournie : 27 V DC régulée – courant maximal : 125 mA – protection intégrée : fusible temporisé 125 mA
Courant absorbé	Avec capteur, hors consommation entrées numériques et sorties impulsion <ul style="list-style-type: none"> • Avec relais : <ul style="list-style-type: none"> – ≤ 70 mA (à 12 V DC) – ≤ 50 mA (à 36 V DC) – ≤ 55 mA (115/230 V AC, variante murale) • Sans relais : <ul style="list-style-type: none"> – ≤ 70 mA (à 12 V DC) – ≤ 35 mA (à 36 V DC) – ≤ 40 mA (115/230 V AC)
Puissance absorbée	Débitmètre alimenté en 115/230 V AC : 3 VA
Entrée	<ul style="list-style-type: none"> • DI (1 à 4) • Seuil de commutation V_{on} : 5...36 V DC • Seuil de commutation V_{off} max. : 2 V DC • Durée minimale d'une impulsion : 100 ms • Impédance d'entrée : 9,4 kΩ • Isolation galvanique, protégée contre les inversions de polarité et les pics de tension

Sortie	<ul style="list-style-type: none"> • Transistors (sorties numériques DO1 et DO4) : <ul style="list-style-type: none"> – libre de potentiel – NPN ou PNP (par câblage) – fonction : sortie impulsion (par défaut pour DO1), état du dosage (par défaut pour DO4), configurable et paramétrable – 0...300 Hz – 5...36 V DC, 100 mA max., chute de tension à 100 mA : 2,7 V DC – rapport cyclique (durée impulsion/période) : > 0,45 – isolation galvanique, protégée contre les surtensions, les inversions de polarité et les courts-circuits • Relais (sorties numériques DO2 et DO3) : <ul style="list-style-type: none"> – 2 relais, normalement ouverts, paramétrables (par défaut : DO2 toujours configurée comme réglage d'ouverture de vanne, paramétrée à 100 % de la quantité de dosage ; DO3 configurée comme alarme) – appareil non UL Recognized : 230 V AC/3 A ou 40 V DC/3 A (charge résistive) – appareil UL Recognized : 30 V AC/42 V_{crête}/3 A ou 60 V DC/1 A – pouvoir de coupure max. de 750 VA (charge résistive)
Câble d'alimentation	<ul style="list-style-type: none"> • Diamètre extérieur du câble : <ul style="list-style-type: none"> – 6...12 mm (1 câble par presse-étoupe) ou – 4 mm si utilisation du joint multi-passages (2 câbles par presse-étoupe) • Section des fils : 0,75 mm²
Raccordements du produit	
Raccordement électrique	Presse-étoupe M20 × 1,5
Environnement et installation	
Température ambiante	Fonctionnement et stockage : <ul style="list-style-type: none"> • variante 12...36 V DC : - 10...+ 60 °C • variante 115/230 V AC : - 10...+ 50 °C

1.3. Transmetteur de débit ou contrôleur de dosage déporté

Caractéristiques générales

Les données suivantes sont valables pour le transmetteur de débit Universal, pour le transmetteur de débit pour les débitmètres « Low Power » ainsi que pour le contrôleur de dosage déporté.

Caractéristiques du produit

Matériau

Assurez-vous que les matériaux de l'appareil sont compatibles avec le fluide utilisé. D'autres informations sont disponibles au chapitre « 4.1. Bürkert resistApp » à la page 18.

D'autres informations sur les matériaux sont disponibles au chapitre « 4.2. Spécifications des matériaux » à la page 18.

Éléments sans contact avec le fluide

Film de la face avant	Polyester
Couvercle	ABS (variante murale)
Boîtier	<ul style="list-style-type: none"> • PC (variante encastrable) • ABS (variante murale)
Vis	Acier inoxydable
Joint	NBR
Presse-étoupe	PA (variante murale)
Serre-câble	PA (variante encastrable)
Afficheur	15 × 60 mm, 8 caractères LCD, alphanumérique, 15 segments, hauteur 9 mm
Dimensions	D'autres informations sont disponibles « 5. Dimensions » à la page 20.

DTS 1000010528 FR Version: AA Status: RL (released | freigegeben | valide) printed: 24.03.2026

Caractéristiques électriques

Source d'alimentation (non fournie)	Source à puissance limitée selon la norme UL/EN 62368-1 ou à circuit à énergie limitée selon paragraphe 9.4 de la norme UL/EN 61010-1.
Protection contre l'inversion de polarité DC	Oui
Protection contre les surtensions	Oui
Câble d'alimentation	<ul style="list-style-type: none"> • Câble avec température limite de fonctionnement supérieure à 80 °C (90 °C pour la variante UL Recognized) • Longueur max. 50 m, blindé • Section des fils : 0,2...1,5 mm²

Raccordements du produit

Raccordement électrique	<ul style="list-style-type: none"> • Variante encastrable : borniers • Variante murale : borniers via presse-étoupes M16 × 1,5
-------------------------	--

Homologations et conformités

Directives

Directive CE	D'autres informations sur la directive CE sont disponibles au chapitre « 3.3. Normes » à la page 17.
Amérique du Nord (États-Unis/Canada)	UL Recognized pour les États-Unis et le Canada

Environnement et installation

Température ambiante	Fonctionnement et stockage :- 10...+ 60 °C
Humidité de l'air relative	≤ 80 %, sans condensation
Altitude absolue	Max. 2000 m
Condition de fonctionnement	Fonctionnement continu
Mobilité de l'appareil	Appareil fixé
Domaine d'utilisation	En intérieur et en extérieur Protéger l'appareil des perturbations électromagnétiques, des rayons ultraviolets et en cas d'utilisation à l'extérieur des intempéries.
Indice de protection ^{1.)} selon EN 60529	<ul style="list-style-type: none"> • Variante encastrable : <ul style="list-style-type: none"> - face avant : IP65 installation terminée et armoire électrique fermée - face arrière : IP20 à l'intérieur de l'armoire électrique fermée • Variante murale : <ul style="list-style-type: none"> - IP65 avec les conditions suivantes réunies : <ul style="list-style-type: none"> - appareil câblé - couvercle vissé jusqu'en butée - presse-étoupes montés et serrés - avec bouchon d'obturation si les presse-étoupes ne sont pas utilisés

1.) Non évalué par l'UL

Transmetteur de débit Universal

Remarque :

Si l'appareil est utilisé dans un environnement humide ou à l'extérieur, la tension maximale autorisée est de **35 V DC** au lieu de 36 V DC.

Caractéristiques du produit	
Compatibilité	Débitmètre Bürkert avec sortie fréquence (Types 8020, 8030, 8030HT, 8041, 8031, SE30+S077, 8071, 8077) ou d'autres capteurs avec données compatibles
Caractéristiques de performance	
Incertitude de la sortie 4...20 mA	± 1 % de la plage de courant
Caractéristiques électriques	
Tension de service (V+)	<ul style="list-style-type: none"> • Variante encastrable : <ul style="list-style-type: none"> - 12...36 V DC, tolérance max. : - 5 % ou + 10 % à 12 V DC ; ± 10 % à 36 V DC, filtré et régulé Connexion au réseau électrique : permanente, au travers d'un circuit TBTS (très basse tension de sécurité) et d'une alimentation à niveau d'énergie non dangereux (LPS, en anglais Limited Power Source). • Variante murale : <ul style="list-style-type: none"> - 12...36 V DC, tolérance max. : - 5 % ou + 10 % à 12 V DC ; ± 10 % à 36 V DC, filtré et régulé Connexion au réseau électrique : permanente, au travers d'un circuit TBTS (très basse tension de sécurité) et d'une alimentation à niveau d'énergie non dangereux (LPS, en anglais Limited Power Source). - 115/230 V AC 50/60 Hz Tension d'alimentation disponible dans l'appareil : <ul style="list-style-type: none"> - tension fournie : 27 V DC régulée - courant maximal : 250 mA - protection intégrée : fusible temporisé 250 mA
Courant absorbé	Sans capteur et hors consommation de la sortie 4...20 mA de l'appareil de mesure de débit <ul style="list-style-type: none"> • Avec relais : <ul style="list-style-type: none"> - ≤ 70 mA (à 12 V DC) - ≤ 45 mA (à 36 V DC) - ≤ 50 mA (115/230 V AC, variante murale) • Sans relais : <ul style="list-style-type: none"> - ≤ 50 mA (à 12 V DC) - ≤ 30 mA (à 36 V DC) - ≤ 35 mA (115/230 V AC, variante murale)
Puissance absorbée	Débitmètre alimenté en 115/230 V AC : 6 VA
Entrée de l'appareil (du capteur)	<ul style="list-style-type: none"> • Plage de fréquence : 0,6 Hz...2,2 kHz, paramétrable • Tension : 36 V DC max. • Type de signal : <ul style="list-style-type: none"> - impulsif : collecteur ouvert NPN (avec résistance de 470 Ω ou de 2,2 kΩ) ou PNP, TTL, CMOS (avec résistance de 39 kΩ) - sinusoïdal, bobine (avec résistance de 39 kΩ et avec sensibilité minimale de 50 mV crête-crête)
Sortie de l'appareil (vers capteur)	<ul style="list-style-type: none"> • Tension d'alimentation avec appareil alimenté en 12...36 V DC : <ul style="list-style-type: none"> - 10,5...34,5 V DC [= (V+) - 1,5 V DC], 140 mA max. - 0...23,5 V DC [= (V+) - 12,5 V DC], 80 mA max. - 5 V DC, 30 mA max. • Tension d'alimentation avec appareil alimenté en 115/230 V AC : <ul style="list-style-type: none"> - + 27 V DC, 80 mA max. - + 14,5 V DC [= (V+) - 12,5 V DC] 80 mA max. - 5 V DC, 30 mA max.

DTS 1000010528 FR Version: AA Status: RL (released | freigegeben | valide) printed: 24.03.2026

Sortie	<ul style="list-style-type: none"> • Transistor (sortie numérique DO1) : <ul style="list-style-type: none"> – libre de potentiel – NPN or PNP (par câblage) – fonction : sortie impulsion, valeur d'impulsion paramétrable – 0...2200 Hz – 5...36 V DC, 100 mA max., chute de tension à 100 mA : 2,7 V DC – rapport cyclique (durée impulsion/période) : <ul style="list-style-type: none"> – > 0,45 si 0,6 < fréquence < 300 Hz – > 0,4 si 300 < fréquence < 1500 Hz – < 0,4 si 1500 < fréquence < 2200 Hz – isolation galvanique, protection contre les surtensions, les inversions de polarité et les courts-circuits • Relais (sorties numériques DO2 et DO3) : <ul style="list-style-type: none"> – 2 relais, normalement ouverts, hystérésis, seuils paramétrables, – appareil non UL Recognized : 230 V AC/3 A ou 40 V DC/3 A (charge résistive) – appareil UL Recognized : 30 V AC/42 V_{crête}/3 A ou 60 V DC/1 A – pouvoir de coupure max. de 750 VA (charge résistive) – durée de vie : min. 100 000 cycles • Courant (sortie analogique AO1) : <ul style="list-style-type: none"> – 4...20 mA (3 fils) – source ou puits (par câblage) – 22 mA pour indiquer une erreur (paramétrable) – impédance de boucle max. : 1300 Ω à 36 V DC, 1000 Ω à 30 V DC, 750 Ω à 24 V DC, 300 Ω à 15 V DC, 200 Ω à 12 V DC, 900 Ω avec alimentation 115/230 V AC
Câble d'alimentation	<ul style="list-style-type: none"> • Variante murale : <ul style="list-style-type: none"> – diamètre extérieur du câble : 4...8 mm (pour les presse-étoupes)

Transmetteur de débit pour débitmètres « Low Power »
Remarque :

Si l'appareil est utilisé dans un environnement humide ou à l'extérieur, la tension maximale autorisée est de **35 V DC** au lieu de 36 V DC.

Caractéristiques du produit	
Compatibilité	Débitmètre Bürkert avec sortie fréquence (Types 8020, 8030, SE30+S077) en variante signal à impulsion « Low Power »
Caractéristiques de performance	
Incertitude de la sortie 4...20 mA	± 1 % de la plage de courant
Caractéristiques électriques	
Tension de service (V+)	<ul style="list-style-type: none"> • Variante encastrable : <ul style="list-style-type: none"> • 12...36 V DC ± 10 %, filtrée et régulée Connexion au réseau électrique : permanente, au travers d'un circuit TBTS (très basse tension de sécurité) et d'une alimentation à niveau d'énergie non dangereux (LPS, en anglais Limited Power Source). • Variante murale : <ul style="list-style-type: none"> – 12...36 V DC ± 10 %, filtrée et régulée Connexion au réseau électrique : permanente, au travers d'un circuit TBTS (très basse tension de sécurité) et d'une alimentation à niveau d'énergie non dangereux (LPS, en anglais Limited Power Source). – 115/230 V AC 50/60 Hz Tension d'alimentation disponible dans l'appareil : <ul style="list-style-type: none"> – tension fournie : 27 V DC régulée – courant maximal : 250 mA – protection intégrée : fusible temporisé 250 mA
Courant absorbé	Avec capteur et hors consommation de la sortie impulsion <ul style="list-style-type: none"> • Avec relais : ≤ 70 mA • Sans relais : ≤ 25 mA
Puissance absorbée	Débitmètre alimenté en 115/230 V AC : 6 VA
Entrée de l'appareil (du capteur)	<ul style="list-style-type: none"> • Plage de fréquence : 2,5...400 Hz • Signal impulsion (Hall) : impulsion « Low Power », collecteur ouvert NPN
Sortie de l'appareil (vers capteur)	Tension d'alimentation 10...34 V DC [= (V+) - 2 V DC], 1 mA max.
Sortie	<ul style="list-style-type: none"> • Transistor (impulsion) (transistor « flottant ») : <ul style="list-style-type: none"> – libre de potentiel – NPN ou PNP (par câblage) – fonction : sortie impulsion, valeur d'impulsion paramétrable – 0...400 Hz – 5...36 V DC ; 100 mA max., chute de tension à 100 mA : 2,5 V DC – rapport cyclique (durée impulsion/période) : 0,5 – isolation galvanique, protégée contre les surtensions, les inversions de polarité et les courts-circuits • Relais : <ul style="list-style-type: none"> – 2 relais, normalement ouverts, hystérésis, seuils paramétrables – appareil non UL Recognized : 230 V AC/3 A ou 40 V DC/3 A (charge résistive) – appareil UL Recognized : 30 V AC/42 V_{crête}/3 A ou 60 V DC/1 A • Courant : <ul style="list-style-type: none"> – 4...20 mA (3 fils avec relais ; 2 fils avec relais), source ou puits (par câblage) – impédance de boucle max : 900 Ω à 30 V DC, 600 Ω à 24 V DC, 50 Ω à 12 V DC, 800 Ω avec alimentation 115/230 V AC – temps de réponse (10...90 %) pour la valeur mesurée : 6 s (par défaut)
Câble d'alimentation	<ul style="list-style-type: none"> • Variante murale : <ul style="list-style-type: none"> – diamètre extérieur du câble : 4...8 mm (pour les presse-étoupes)

Contrôleur de dosage déporté

Remarque :

Si l'appareil est utilisé dans un environnement humide ou à l'extérieur, la tension maximale autorisée est de **35 V DC** au lieu de 36 V DC.

Caractéristiques du produit	
Compatibilité	Débitmètre Bürkert avec sortie fréquence (8020, 8030, 8030HT, 8041, 8031, SE30+S077, 8071, 8077) ou d'autres capteurs avec données compatibles
Caractéristiques électriques	
Tension de service (V+)	<ul style="list-style-type: none"> 12...36 V DC, tolérance max. : - 5 % ou + 10 % à 12 V DC ; ± 10 % à 36 V DC, filtré et régulé Connexion au réseau électrique : permanente, au travers d'un circuit TBTS (très basse tension de sécurité) et d'une alimentation à niveau d'énergie non dangereux (LPS, en anglais Limited Power Source). 115/230 V AC 50/60 Hz Tension d'alimentation disponible dans l'appareil : <ul style="list-style-type: none"> - tension fournie : 27 V DC régulée - courant maximal : 250 mA - protection intégrée : fusible temporisé 250 mA
Courant absorbé	<p>Sans capteur et hors consommation de la sortie 4...20 mA de l'appareil de mesure de débit</p> <ul style="list-style-type: none"> Avec relais : <ul style="list-style-type: none"> - ≤ 70 mA (à 12 V DC) - ≤ 45 mA (à 36 V DC) - ≤ 50 mA (115/230 V AC ; variante murale) Sans relais : <ul style="list-style-type: none"> - ≤ 50 mA (à 12 V DC) - ≤ 30 mA (à 36 V DC) - ≤ 35 mA (115/230 V AC ; variante murale)
Puissance absorbée	Débitmètre alimenté en 115/230 V AC : 6 VA
Entrée de l'appareil (du capteur)	<ul style="list-style-type: none"> Plage de fréquence : 0,6 Hz...2,2 kHz Tension : 36 V DC max. Type de signal : <ul style="list-style-type: none"> - impulsif : collecteur ouvert NPN (avec résistance de 470 Ω ou de 2,2 kΩ) ou PNP, TTL, CMOS (avec résistance de 39 kΩ) - sinusoïdal, bobine (avec résistance de 39 kΩ)
Sortie de l'appareil (vers capteur)	<ul style="list-style-type: none"> Tension d'alimentation avec appareil alimenté en 12...36 V DC : <ul style="list-style-type: none"> - 10,5...34,5 V DC [= (V+) - 1,5 V DC], 140 mA max. - 0...23,5 V DC [= (V+) - 12,5 V DC], 80 mA max. - 5 V DC, 30 mA max. Tension d'alimentation avec appareil alimenté en 115/230 V AC : <ul style="list-style-type: none"> - + 27 V DC, 80 mA max. - + 14,5 V DC [= (V+) - 12,5 V DC] 80 mA max. - 5 V DC, 30 mA max.
Entrée	<ul style="list-style-type: none"> DI (1 à 4) Seuil de commutation V_{on} : 5...36 V DC Seuil de commutation V_{off} max. : 2 V DC Durée minimale d'une impulsion : 100 ms Impédance d'entrée : 9,4 kΩ Isolation galvanique, protégée contre les inversions de polarité et les pics de tension

Sortie	<ul style="list-style-type: none"> • Transistors (sorties numériques DO1 et DO4) : <ul style="list-style-type: none"> – libre de potentiel – NPN ou PNP (par câblage) – fonction : sortie impulsion (par défaut pour DO1), état du dosage (par défaut pour DO4), configurable et paramétrable – 0...2200 Hz – 5...36 V DC, 100 mA max., chute de tension à 100 mA : 2,7 V DC – rapport cyclique (durée impulsion/période) : <ul style="list-style-type: none"> – > 0,45 si 0,6 < fréquence < 300 Hz – > 0,4 si 300 < fréquence < 1500 Hz – < 0,4 si 1500 < fréquence < 2200 Hz – isolation galvanique, protégée contre les surtensions, les inversions de polarité et les courts-circuits • Relais (sorties numériques DO2 et DO3) : <ul style="list-style-type: none"> – 2 relais, normalement ouverts, paramétrables (par défaut : DO2 toujours configurée comme réglage d'ouverture de vanne, paramétrée à 100 % de la quantité de dosage ; DO3 configurée comme alarme) – appareil non UL Recognized : 230 V AC/3 A ou 40 V DC/3 A (charge résistive) – appareil UL Recognized : 30 V AC/42 V_{crête}/3 A ou 60 V DC/1 A – pouvoir de coupure max. de 750 VA (charge résistive)
Câble d'alimentation	<ul style="list-style-type: none"> • Variante murale : <ul style="list-style-type: none"> – diamètre extérieur du câble : 5...8 mm (pour les presse-étoupes)

2. Variantes du produit

2.1. Débitmètre

Le débitmètre est disponible en deux variantes :

- Débitmètre Insertion avec signal de sortie normalisé
- Débitmètre Insertion comme indicateur/totalisateur à piles



Débitmètre avec signal de sortie normalisé

L'appareil fonctionne en système 2 ou 3 fils et nécessite, selon la variante, une alimentation de 12...36 V DC ou de 115/230 V AC.

L'appareil est pourvu :

- d'une sortie analogique (sortie courant 4...20 mA) ;
- d'une sortie numérique (sortie impulsion) ;
- de deux totalisateurs.

Certaines variantes sont également pourvues de deux sorties relais entièrement configurables.

L'appareil permet :

- via les sorties numérique ou relais ;
 - de commuter une électrovanne,
 - d'activer une alarme,
 - de générer une fréquence proportionnelle au débit,
- via la sortie analogique d'établir une boucle de régulation.



Débitmètre comme indicateur/totalisateur à piles

L'appareil ne dispose d'aucune sortie et affiche la valeur du débit instantanée ainsi que le volume de fluide qui s'est écoulé.

2.2. Contrôleur de dosage compact



L'appareil nécessite une tension de service de 12...36 V DC ou 115/230 V AC.

L'appareil est pourvu de :

- quatre entrées numériques (DI1 à DI4) ;
- deux sorties transistor (DO1 configurée comme sortie impulsion et DO4 configurée comme état de dosage par défaut) ;
- deux sorties relais (DO2 toujours configurée comme réglage d'ouverture de vanne et paramétrée par défaut à 100 % ; DO3 configurée comme alarme par défaut) ;
- deux totalisateurs de volume ou de masse et deux totalisateurs du nombre de dosages réalisés.

La deuxième sortie relais permet d'activer des vannes, de déclencher des alarmes ou d'émettre des avertissements.

Lorsqu'il est installé sur une canalisation en série avec une ou deux vannes, le contrôleur de dosage 8025 permet de doser une ou plusieurs quantités d'un liquide. Il commande l'ouverture des vannes et mesure la quantité de fluide qui s'écoule. L'appareil referme la/les vanne(s) lorsque la quantité pré-réglée est atteinte.

2.3. Transmetteur de débit Universal



Le transmetteur est disponible en variante murale et encastrable.

Le transmetteur peut être associé à un débitmètre Bürkert (par exemple Type 8020, 8030, SE30+S077). Voir chapitre « 10.3. Combinaison des appareils déportés » à la page 34 pour plus d'informations. D'autres capteurs de débit qui émettent un signal en fréquence (signal impulsion) peuvent également être raccordés.



Le transmetteur fonctionne en système 3 fils et nécessite, selon la variante, une alimentation de 12...36 V DC ou de 115/230 V AC.

Le transmetteur est pourvu de :

- d'une sortie analogique (sortie courant 4...20 mA, appelée AO1) ;
- d'une sortie numérique (configurée par défaut en sortie impulsion, appelée DO1) ;
- de deux totalisateurs.

Certaines variantes sont également pourvues de deux sorties relais entièrement configurables (appelées DO2 et DO3).

Lorsqu'il est raccordé à un débitmètre, le transmetteur permet :

- via les sorties numérique ou relais ;
 - de commuter une électrovanne,
 - d'activer une alarme,
 - de générer une fréquence proportionnelle au débit,
- via la sortie analogique d'établir une boucle de régulation.

2.4. Transmetteur de débit pour débitmètres « Low Power »



Le transmetteur est disponible en variante murale et encastrable.

Le transmetteur **ne peut être associé qu'à un débitmètre Bürkert** (par exemple Type 8020, 8030, SE30+S077) avec signal de sortie sinusoïdal ou impulsionnel **en variante « Low Power »**. Voir chapitre « [10.3. Combinaison des appareils déportés](#) » à la [page 34](#) pour plus d'informations.

Le transmetteur fonctionne en système 2 ou 3 fils et nécessite, selon la variante, une alimentation de 12...36 V DC ou de 115/230 V AC.

Le transmetteur est pourvu :

- d'une sortie analogique (sortie courant 4...20 mA) ;
- d'une sortie numérique (sortie impulsion) ;
- de deux totalisateurs.

Certaines variantes sont également pourvues de deux sorties relais entièrement configurables.

Lorsqu'il est raccordé à un débitmètre, le transmetteur permet :

- via les sorties numérique ou relais ;
 - de commuter une électrovanne,
 - d'activer une alarme,
 - de générer une fréquence proportionnelle au débit,
- via la sortie analogique d'établir une boucle de régulation.

2.5. Contrôleur de dosage déporté



L'appareil est disponible en variante murale et encastrable.

L'appareil peut être associé à un débitmètre Bürkert (par exemple Type 8020, 8030, SE30+S077). Voir chapitre « [10.3. Combinaison des appareils déportés](#) » à la [page 34](#) pour plus d'informations. D'autres capteurs de débit qui émettent un signal en fréquence (signal impulsion) peuvent également être raccordés.

L'appareil nécessite une tension de service de 12...36 V DC ou 115/230 V AC.

L'appareil est pourvu de :

- quatre entrées numériques (DI1 à DI4) ;
- deux sorties transistor (DO1 configurée comme sortie impulsion et DO4 configurée comme état de dosage par défaut) ;
- deux sorties relais (DO2 toujours configurée comme réglage d'ouverture de vanne et paramétrée par défaut à 100 % ; DO3 configurée comme alarme par défaut) ;
- deux totalisateurs de volume ou de masse et deux totalisateurs du nombre de dosages réalisés.

La deuxième sortie relais permet d'activer des vannes, de déclencher des alarmes ou d'émettre des avertissements.

Lorsque le contrôleur de dosage Type 8025 est connecté à un débitmètre en série avec une ou deux vannes, une ou plusieurs quantités d'un liquide peuvent être dosées. L'appareil commande l'ouverture des vannes et mesure la quantité de fluide qui s'écoule. L'appareil referme la/les vanne(s) lorsque la quantité prééglée est atteinte.

3. Homologations et conformités

3.1. Remarques générales

- Les certifications et conformités énumérés ci-après doivent être mentionnées lors de la demande de renseignements. C'est la seule façon de s'assurer que le produit est conforme à toutes les spécifications requises.
- Toutes les variantes disponibles d'appareils ne peuvent pas être livrées avec les certifications ou les conformités énumérées ci-après.

3.2. Conformité

Conformément à la déclaration de conformité, le produit est conforme aux directives de l'UE.

3.3. Normes

Les normes appliquées justifiant la conformité aux directives UE peuvent être consultées dans l'attestation d'examen de type UE et/ou la déclaration de conformité UE.

3.4. Directive des équipements sous pression

L'appareil est conforme à l'article 4, paragraphe 1 de la directive des équipements sous pression 2014/68/EU dans les conditions suivantes :

Appareil utilisé sur une tuyauterie

Remarque :

- Les données du tableau sont indépendantes de la compatibilité chimique du matériau et du fluide.
- PS = pression maximale admissible (en bar) ; DN = diamètre nominal de la tuyauterie

Type de fluide	Conditions
Fluide du groupe 1, article 4, paragraphe 1.c.i	DN ≤ 25
Fluide du groupe 2, article 4, paragraphe 1.c.i	DN ≤ 32 ou PS*DN ≤ 1000
Fluide du groupe 1, article 4, paragraphe 1.c.ii	DN ≤ 25 ou PS*DN ≤ 2000
Fluide du groupe 2, article 4, paragraphe 1.c.ii	DN ≤ 200 ou PS ≤ 10 ou PS*DN ≤ 5000

3.5. Amérique du Nord (États-Unis/Canada)

Homologation	Description
	<p>En option : UL Recognized pour les États-Unis et le Canada</p> <p>Les appareils sont UL Recognized pour les États-Unis et le Canada selon :</p> <ul style="list-style-type: none"> • UL 61010-1(ELECTRICAL EQUIPMENT FOR MEASUREMENT, CONTROL, AND LABORATORY USE – Part 1 : General Requirements) • CAN/CSA-C22.2 No. 61010-1

4. Matériaux

4.1. Bürkert resistApp

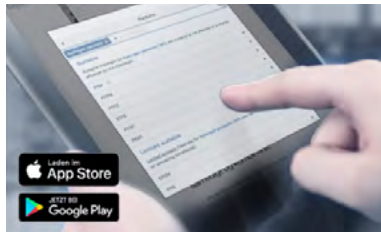

Bürkert resistApp – Tableau des résistances chimiques

Souhaitez-vous garantir la fiabilité et la longévité des matériaux dans votre application ? Vérifiez votre combinaison entre le fluide et le matériau sur notre site Web ou avec notre resistApp.

[Testez maintenant la résistance chimique](#)

4.2. Spécifications des matériaux

Débitmètre ou contrôleur de dosage compact

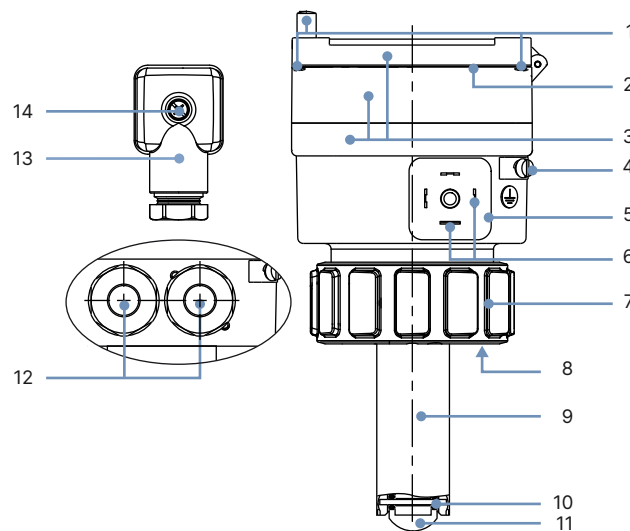

N°	Élément	Matériau
1	Vis	Acier inoxydable
2	Face avant	Polyester
3	Boîtier, couvercle, rabat	PC
4	Vis	Acier inoxydable
5	Embase mâle (DIN EN 175301-803)	PA
6	Contact électrique	Sn
7	Écrou	PC
8	Joint	FKM standard (EPDM inclus dans la livraison, mais non monté)
9	Armature du capteur	PVDF
10	Axe et palier	Céramique (Al ₂ O ₃)
11	Roue à ailettes	PVDF
12	Presse-étoupes M20 × 1,5	PA
13	Connecteur femelle (DIN EN 175301-803)	<ul style="list-style-type: none"> Boîtier, support de contact et presse-étoupe en PA Joint de presse-étoupe et joint plat en NBR
14	Vis	Acier inoxydable

Transmetteur de débit ou contrôleur de dosage déporté, variante encastrable

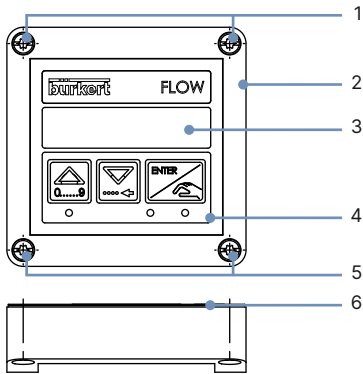

N°	Élément	Matériau
1	Vis	Acier inoxydable
2	Boîtier	PC
3	Fenêtre	PPMA
4	Face avant	Polyester
5	Vis	Acier inoxydable
6	Joint	NBR
-	Serre-câble (à l'arrière du boîtier)	PA

Transmetteur de débit ou contrôleur de dosage déporté, variante murale

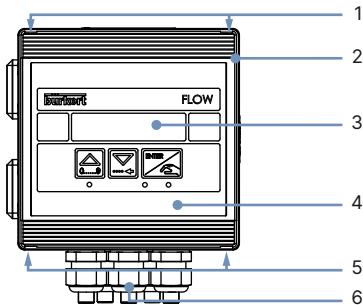

N°	Élément	Matériau
1	Vis (sous la plaque de protection)	Acier inoxydable
2	Boîtier et couvercle	ABS
3	Fenêtre	PPMA
4	Face avant	Polyester
5	Vis (sous la plaque de protection)	Acier inoxydable
6	Presse-étoupes	PA
-	Joint (entre le boîtier et le couvercle)	NBR

5. Dimensions

5.1. Débitmètre ou contrôleur de dosage compact

Remarque :

- Dimensions en mm, sauf indication contraire
- La longueur de la sonde de débit dépend du raccord Insertion Type S020 utilisé et de son diamètre nominal, voir **fiche technique Type S020** ► pour plus d'informations.

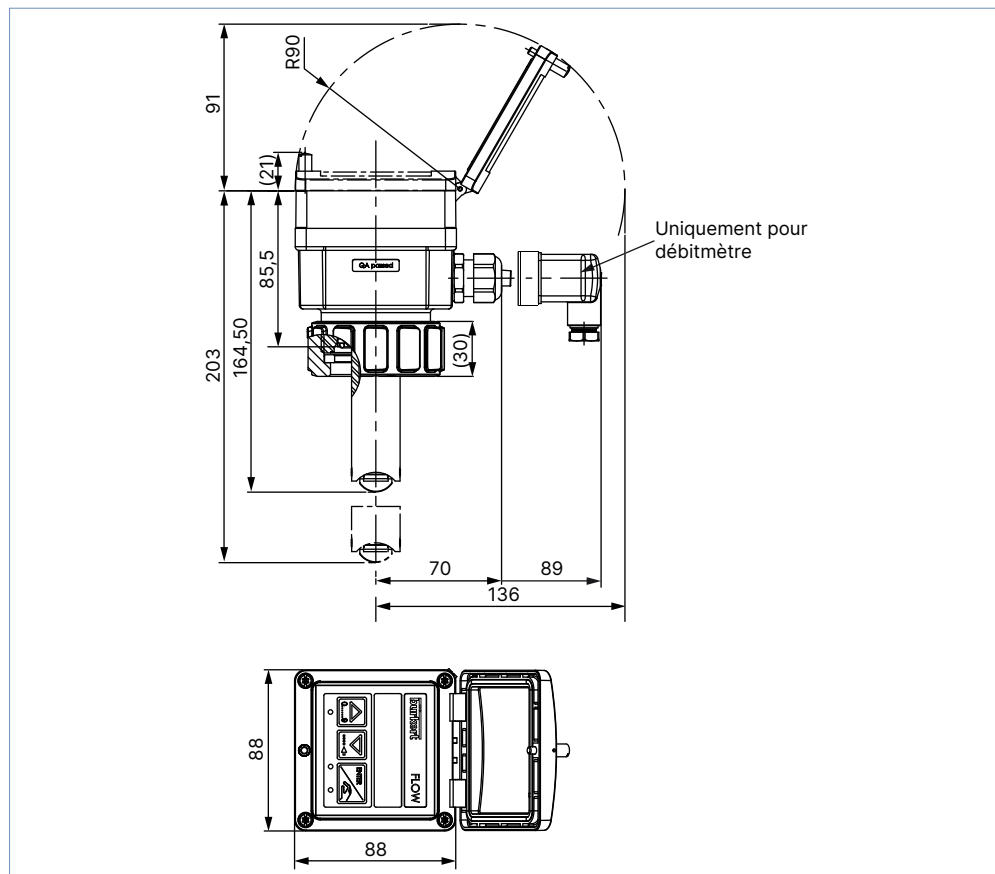

5.2. Débitmètre ou contrôleur de dosage compact monté dans un raccord Insertion Type S020

Remarque :

Dimensions en mm, sauf indication contraire

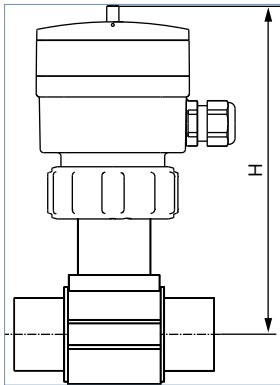

DN	H			
	Raccord en Té	Collier	Manchon plastique	Manchon métallique
20	185	-	-	-
25	185	-	-	-
32	188	-	-	-
40	192	-	-	-
50	198	223	-	193
65	198	221	206	199
80	-	226	212	204
100	-	231	219	214
110	-	227	-	-
125	-	234	254	225
150	-	244	261	236
180	-	268	-	-
200	-	280	282	257
250	-	-	300	317
300	-	-	312	336
350	-	-	325	348
400	-	-	340	-

5.3. Transmetteur de débit ou contrôleur de dosage déporté

Transmetteur de débit Universal, variante encastrable

Remarque :

Dimensions en mm, sauf indication contraire

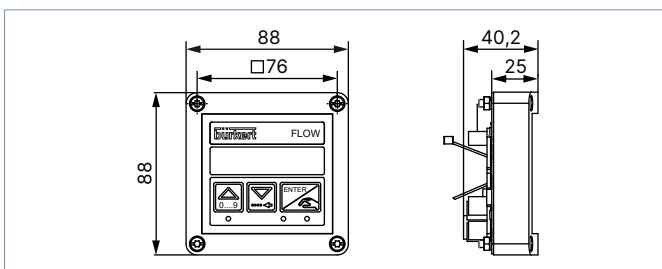

DTS 1000010528 FR Version: AA Status: RL (released | freigegeben | valide) printed: 24.03.2026

Transmetteur de débit Universal, variante murale

Remarque :

Dimensions en mm, sauf indication contraire

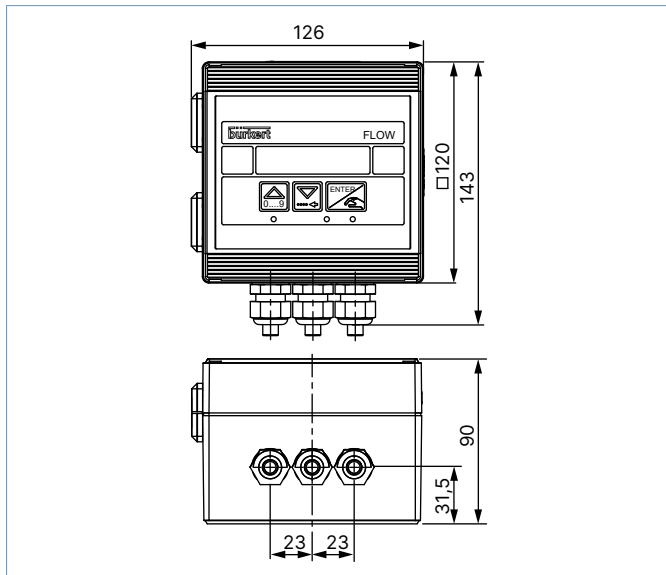

Transmetteur de débit pour débitmètres « Low Power », variante encastrable

Remarque :

Dimensions en mm, sauf indication contraire

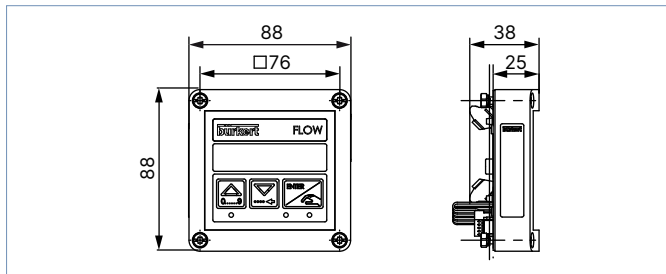

Transmetteur de débit pour débitmètres « Low Power », variante murale

Remarque :

Dimensions en mm, sauf indication contraire

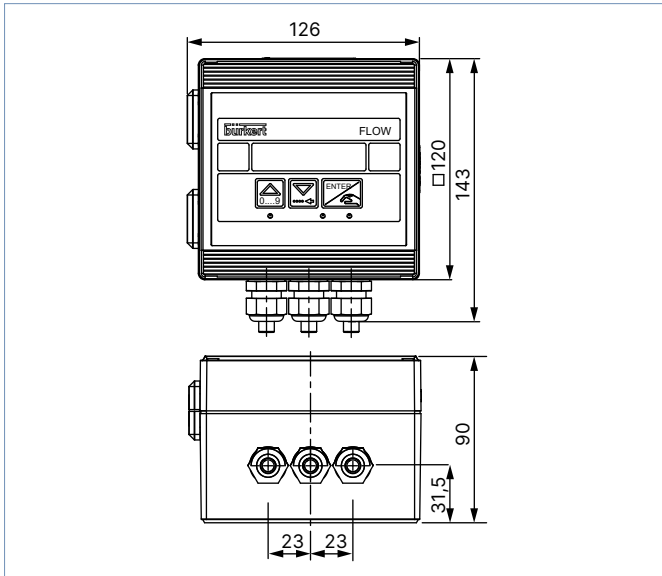

Contrôleur de dosage déporté, variante encastrable

Remarque :

Dimensions en mm, sauf indication contraire

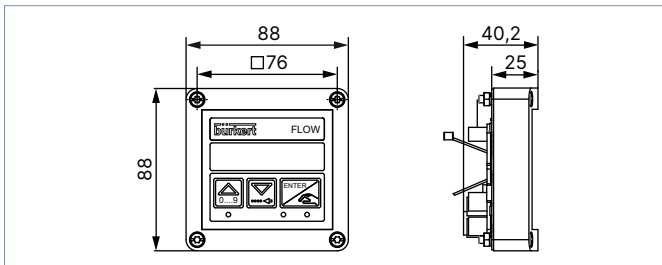

Contrôleur de dosage déporté, variante murale

Remarque :

Dimensions en mm, sauf indication contraire

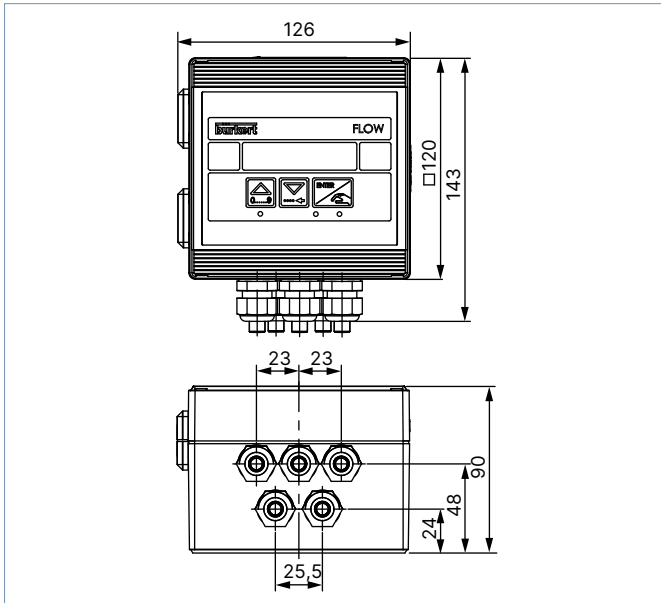

6. Descriptions des performances

6.1. Diagramme pression / température

Remarque :

Le diagramme suivant s'applique uniquement au débitmètre et au contrôleur de dosage compact, à roue à ailettes.

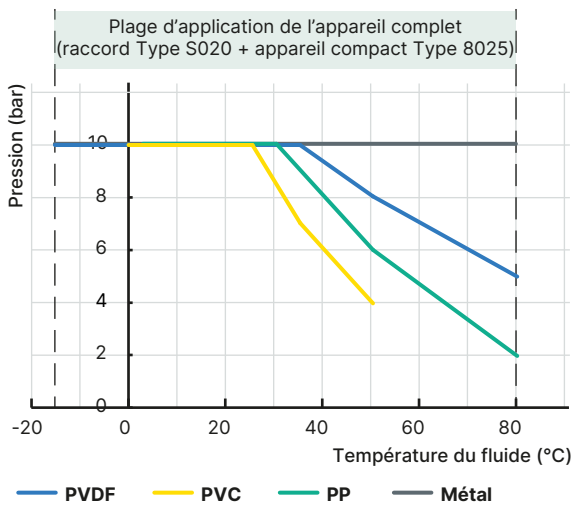

DTS 1000010528 FR Version: AA Status: RL (released | freigegeben | valide) printed: 24.03.2026

7. Installation du produit

7.1. Consignes d'installation

Mesure de débit

Remarque :

- Les consignes d'installation suivantes s'appliquent uniquement au débitmètre et au contrôleur de dosage compact, à roue à ailettes.
- L'appareil ne convient pas pour une utilisation dans des gaz et des vapeurs.

Des distances rectilignes minimales en amont et en aval du capteur doivent être respectées. Ces distances dépendent du profil de la canalisation. L'augmentation de ces distances ou l'installation d'un tranquilliseur de débit peut s'avérer nécessaire pour obtenir une plus grande précision. Pour plus d'informations se référer à la norme EN ISO 5167-1.

La norme EN ISO 5167-1 prescrit les distances rectilignes en amont et en aval qui doivent être respectées lors de l'installation des raccords dans la canalisation afin de réaliser des conditions d'écoulement optimum. Les éléments les plus couramment utilisés susceptibles de provoquer des turbulences dans l'écoulement sont illustrés ci-dessous. Les distances minimales en amont et en aval correspondantes, qui garantissent un écoulement calme, sont également indiquées.

Veillez à obtenir un profil d'écoulement aussi uniforme que possible au point de mesure du débit.

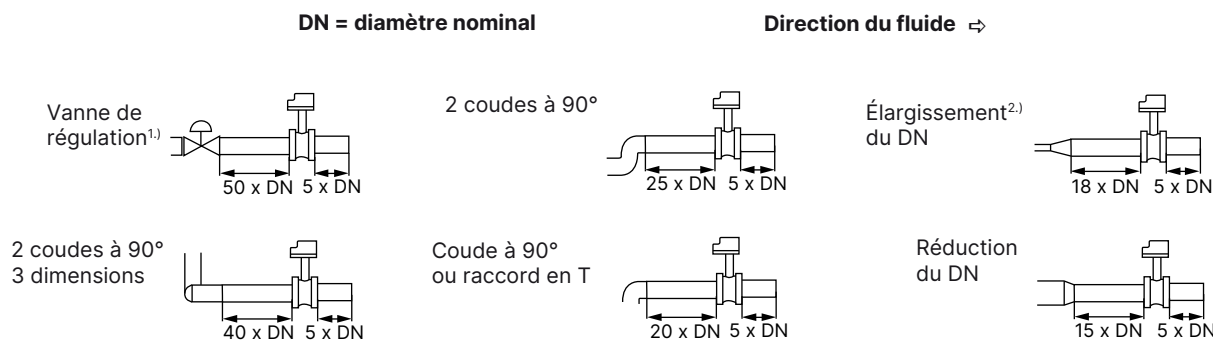

- 1.) Si la vanne ne peut pas être placée après l'appareil de mesure, les distances minimales doivent être respectées.
- 2.) Si un élargissement ne peut pas être évité, les distances minimales doivent être respectées. Tenir compte de la vitesse d'écoulement minimale.

L'appareil peut être installé sur une canalisation horizontale ou verticale, mais les conditions supplémentaires de montage suivantes doivent être respectées :

- La canalisation au niveau de l'appareil doit toujours être entièrement remplie de fluide.
- La conception de la canalisation doit être telle qu'à aucun moment des bulles d'air ou des cavitations ne puissent se former dans le fluide au niveau de l'appareil.

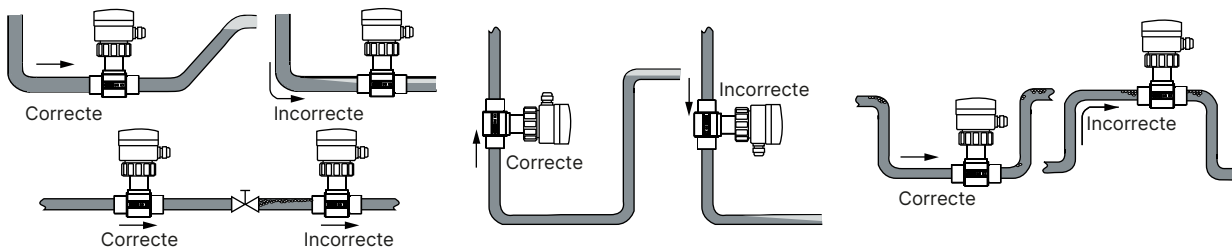

Les limites de température et pression doivent être respectées suivant la nature du matériau du raccord-capteur. La taille de la canalisation est déterminée en utilisant le diagramme du chapitre « sélection du diamètre nominal » de la **fiche technique Type S020** ▶.

DTS 1000010528 FR Version: AA Status: RL (released | freigegeben | valide) printed: 24.03.2026

8. Fonctionnement du produit

8.1. Principe de mesure

Remarque :

Les principes de mesure suivants s'appliquent uniquement au débitmètre et au contrôleur de dosage compact, à roue à ailettes.

Lorsque le liquide s'écoule dans la canalisation, la roue à ailettes intégrant 4 aimants est mise en rotation, ce qui engendre un signal dans le transducteur (bobine ou à effet Hall selon la variante). La fréquence de ce signal est proportionnelle à la vitesse d'écoulement du fluide. Un coefficient de conversion (facteur K), spécifique à chaque conduite, est nécessaire pour établir la valeur du débit associée à la mesure. Ce facteur K est disponible dans le manuel d'utilisation des raccords Insertion, voir **Type S020** ►.

Débitmètre

L'électronique effectue la conversion du signal mesuré en plusieurs signaux de sortie (selon la variante de l'appareil) et affiche la valeur du débit instantané. Grâce aux totalisateurs, le volume de fluide passé dans la canalisation est connu. Le raccordement électrique du débitmètre avec signal de sortie standard s'effectue via un connecteur normé DIN EN 175301-803 ou sur borniers via deux presse-étoupes (suivant la variante du débitmètre).

Contrôleur de dosage

L'électronique effectue la conversion du signal mesuré et affiche la valeur du volume ou de la masse instantanée. Le raccordement électrique s'effectue sur borniers via deux presse-étoupes.

8.2. Aperçu des fonctions

Afficheur et touches de réglage

Remarque :

L'aperçu des fonctions suivant utilise une représentation d'une variante encastrable de l'appareil, mais s'applique à toutes les variantes Type 8025.

L'afficheur permet :

- de lire la valeur de certains paramètres tels que, par exemple pour un débitmètre, le débit mesuré et le totalisateur principal ;
- de paramétrer l'appareil à l'aide de 3 touches ;
- de lire la configuration de l'appareil ;
- d'être averti de certains événements.

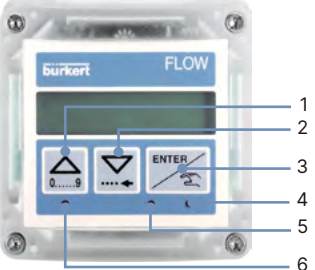
Afficheur et touches de réglage	N°	Description
	1	Touche « précédent » : <ul style="list-style-type: none"> incrémenter le chiffre sélectionné ; aller à la fonction précédente ; consulter l'historique des dosages (uniquement pour le contrôleur de dosage).
	2	Touche « suivant » : <ul style="list-style-type: none"> sélectionner le caractère à gauche ; aller à la fonction suivante ; consulter les messages (uniquement pour le débitmètre Insertion comme indicateur/totalisateur à piles et le contrôleur de dosage).
	3	Touche « validation » : <ul style="list-style-type: none"> confirmer la fonction affichée ; confirmer les paramètres saisis.
	4	<ul style="list-style-type: none"> Pour le débitmètre Insertion avec signal de sortie normalisé et le transmetteur de débit pour débitmètres « Low Power » <ul style="list-style-type: none"> voyant d'état du relais 2. Pour le transmetteur de débit Universal et le contrôleur de dosage <ul style="list-style-type: none"> voyant d'état de la sortie relais DO3 (voyant allumé = contact fermé).
	5	<ul style="list-style-type: none"> Pour le débitmètre Insertion avec signal de sortie normalisé et le transmetteur de débit pour débitmètres « Low Power » <ul style="list-style-type: none"> voyant d'état du relais 1. Pour le transmetteur de débit Universal et le contrôleur de dosage <ul style="list-style-type: none"> voyant d'état de la sortie relais DO2 (voyant allumé = contact fermé).
	6	État de l'appareil : <ul style="list-style-type: none"> Aucun état pour le débitmètre Insertion avec signal de sortie normalisé et le transmetteur de débit pour débitmètres « Low Power » ; Pour le débitmètre Insertion comme indicateur/totalisateur à piles <ul style="list-style-type: none"> éteint : l'appareil fonctionne correctement ; orange clignotant : un message d'avertissement a été émis dans le menu information ; rouge clignotant : un message d'erreur a été émis dans le menu information. Pour le transmetteur de débit Universal <ul style="list-style-type: none"> vert : l'appareil fonctionne correctement ; orange : un message d'avertissement a été émis dans le menu information ; rouge : un message d'erreur a été émis dans le menu information et la sortie courant émet un courant de 22 mA ; clignotant, quelle que soit la couleur : un test du bon comportement des sorties est en cours. La fonction standard de mesure est inactive. Pour le contrôleur de dosage <ul style="list-style-type: none"> vert : l'appareil fonctionne correctement ; orange : une alarme liée au dosage et/ou un message d'avertissement a été émis dans le menu information ; rouge : un message d'erreur a été émis dans le menu information ; clignotant, quelle que soit la couleur ; <ul style="list-style-type: none"> clignotement lent : le dosage a été interrompu, clignotement rapide durant un dosage : une alarme liée au dosage a été émise, clignotement rapide en dehors d'un dosage : le menu information est en train d'être consulté à distance ou un test du bon fonctionnement des entrées numériques ou des sorties est en cours.

DTS 1000010528 FR Version: AA Status: RL (released | freigegeben | valide) printed: 24.03.2026

L'appareil peut être étalonné par le biais du facteur K (facteur de proportionnalité) du raccord ou par la fonction d'apprentissage . Des réglages spécifiques au client, tels que les unités de mesure, la sortie, le niveau de filtrage et le bargraphe peuvent être réalisés directement au niveau de l'appareil.

Niveaux d'utilisation

Débitmètre avec signal de sortie normalisé ou transmetteur de débit

L'appareil comporte 2 niveaux d'utilisation :

- le niveau process ;
- le niveau configuration qui comprend les menus réglages et test.

Niveau d'utilisation	Fonctionnalités
Process	<p>Ce niveau permet :</p> <ul style="list-style-type: none"> • de lire ; <ul style="list-style-type: none"> – la valeur du débit mesuré, – la valeur de la sortie 4...20 mA, – la valeur du totalisateur principal, – la valeur du totalisateur journalier. • de mettre à zéro le totalisateur journalier ; • d'accéder aux menus réglages et test du niveau configuration.
Configuration - menu réglages	<p>Ce niveau permet :</p> <ul style="list-style-type: none"> • de définir les paramètres de fonctionnement requis ; <ul style="list-style-type: none"> – langue, – unités de mesure internationales, – facteur K/fonction d'apprentissage, – sortie courant 4...20 mA, – sortie impulsion, – relais (pour appareil avec relais), – filtre (atténuation), – remise à zéro des deux totalisateurs, – coupure faible débit (« Low Flow Cut Off », uniquement pour le transmetteur de débit Universal), – intensité du rétro-éclairage de l'afficheur (uniquement pour le transmetteur de débit Universal).
Configuration - menu test	<p>Ce niveau permet :</p> <ul style="list-style-type: none"> • d'ajuster le zéro (Offset) et la plage (Span) de la sortie courant 4...20 mA ; • de lire la fréquence de rotation de la roue à ailettes ; • de vérifier le bon fonctionnement des sorties avec un débit simulé ; • de générer des messages d'avertissement ou d'erreur (uniquement pour le transmetteur de débit Universal).

Débitmètre comme indicateur/totalisateur à piles

L'appareil comporte 2 niveaux d'utilisation :

- le niveau process ;
- le niveau configuration qui comprend les menus réglages, test et informations.

Niveau d'utilisation	Fonctionnalités
Process	Ce niveau permet : <ul style="list-style-type: none"> • de lire ; <ul style="list-style-type: none"> - la valeur du débit mesuré, - la valeur du totalisateur principal, - la valeur du totalisateur journalier, • de mettre à zéro le totalisateur journalier ; • d'accéder aux menus réglages et test du niveau configuration.
Configuration - menu réglages	Ce niveau permet : <ul style="list-style-type: none"> • de définir les paramètres de fonctionnement requis ; <ul style="list-style-type: none"> - langue, - unités de mesure internationales, - facteur K/fonction d'apprentissage, - filtre (atténuation), - remise à zéro des deux totalisateurs.
Configuration - menu test	Ce niveau permet : <ul style="list-style-type: none"> • de lire la fréquence de rotation de la roue à ailettes ; • de générer des messages d'avertissement et d'erreur.
Configuration - menu informations	Ce niveau permet : <ul style="list-style-type: none"> • de lire ; <ul style="list-style-type: none"> - le niveau de charge des piles, - les messages d'erreur ou d'avertissement.

DTS 1000010528 FR Version: AA Status: RL (released | freigegeben | valide) printed: 24.03.2026

Contrôleur de dosage, variantes compacte ou déportée

L'appareil comporte 2 niveaux d'utilisation :

- le niveau process ;
- le niveau configuration qui comprend les menus réglages, test, information et historique.

Niveau d'utilisation	Fonctionnalités
Process	<p>Ce niveau permet :</p> <ul style="list-style-type: none"> • de lancer un dosage ; • de lire ; <ul style="list-style-type: none"> – la valeur du totalisateur principal de la quantité de fluide comptée, – la valeur du totalisateur journalier de la quantité de fluide comptée, – la valeur du totalisateur principal des dosages réalisés, – la valeur du totalisateur journalier des dosages réalisés, • de mettre à zéro ; <ul style="list-style-type: none"> – le totalisateur journalier de volume ou de masse, – le totalisateur journalier du nombre de dosages réalisés, • d'accéder aux menus réglages, test, information et historique du niveau configuration.
Configuration - menu réglages	<p>Ce niveau permet :</p> <ul style="list-style-type: none"> • de définir les paramètres de fonctionnement requis ; <ul style="list-style-type: none"> – langue, – unités de mesure internationales, – facteur K/fonction d'apprentissage, – mode de dosage (option), – correction de jetée, – alarmes, – sorties, – remise à zéro des 2 totalisateurs de volume ou de masse, – remise à zéro des 2 totalisateurs de dosages réalisés, – remise à zéro du menu historique, – rétro-éclairage.
Configuration - menu test	<p>Ce niveau permet :</p> <ul style="list-style-type: none"> • de vérifier ; <ul style="list-style-type: none"> – le bon fonctionnement des entrées numériques, – le bon fonctionnement des sorties, – le bon fonctionnement de la roue à ailettes, • de surveiller ; <ul style="list-style-type: none"> – le débit dans la canalisation – la valeur du totalisateur journalier de volume ou de masse – le nombre de dosages effectués • de sauvegarder/restaurer ; <ul style="list-style-type: none"> – la configuration actuelle de l'appareil – la configuration sauvegardée – la configuration usine de l'appareil
Configuration - menu historique	Ce niveau permet de lire les quantités des 10 derniers dosages
Configuration - menu information	Ce niveau permet de lire les messages d'erreur ou d'avertissement

8.3. Modes de fonctionnement

Débitmètre avec signal de sortie normalisé

- Sortie 4...20 mA + impulsion
- Sortie 4...20 mA + impulsion + sortie relais
mode de commutation hystérésis (les deux relais) pour la sortie, inversé ou non

Mode hystérésis

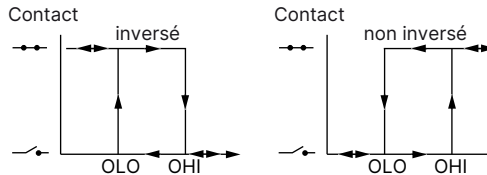

Contrôleur de dosage, variantes compacte ou déportée

Les modes de dosage suivants sont possibles :

- **Démarrer localement un dosage**
 - **d'une quantité libre** : l'utilisateur saisie la valeur du volume à doser et lance le dosage par le clavier.
 - **d'une quantité prédéfinie** : l'utilisateur sélectionne une quantité prédéfinie et lance le dosage par le clavier.
- **Commander un dosage par un automate (API)** : l'utilisateur sélectionne une quantité prédéfinie et lance le dosage par l'intermédiaire des entrées binaires.
- **Sélectionner localement/à distance une quantité prédéfinie et contrôler un dosage par un API** : l'utilisateur sélectionne une quantité prédéfinie par le clavier ou par l'intermédiaire des entrées binaires et lance le dosage par l'intermédiaire des entrées binaires.
- **Commander un dosage automatique par modulation de durée d'impulsions** : le volume à doser est directement proportionnel à la durée d'une impulsion.
- **Déterminer localement/à distance un dosage par apprentissage (teach-in)** :
 - apprentissage de la quantité à doser via les touches de navigation ;
 - apprentissage de la quantité à doser par l'intermédiaire des entrées binaires.

9. Caractéristiques et configuration du produit

9.1. Configuration du produit

Débitmètre ou contrôleur de dosage compact

Remarque :

- L'appareil Type 8025 est installé dans un raccord Insertion Bürkert Type S020 et fixé par un écrou de raccordement.
- Le raccord Insertion Type S020 permet une installation simple sur tous types de conduites du DN 20...DN 400, voir **fiche technique Type S020** ► pour plus d'informations.

L'appareil est équipé d'un capteur à roue à ailettes, décliné en variante longue ou courte (selon le DN du raccord Insertion utilisé). L'armature du capteur est fixée au boîtier, qui contient la carte électronique avec afficheur et les touches de paramétrage.

Le raccordement électrique s'effectue pour le débitmètre via un connecteur ou deux presse-étoupes (variante avec signal de sortie normalisé) et pour le contrôleur de dosage via deux presse-étoupes.

Débitmètre compact ou contrôleur de dosage compact avec un raccordement process G 2



Raccord Insertion Type S020



Appareil complet pour débitmètre ou contrôleur de dosage Type 8025

Raccord en acier inoxydable (exemple uniquement)

Transmetteur de débit ou contrôleur de dosage déporté

Remarque :

L'appareil déporté Type 8025 est disponible en variante murale ou encastrable.

La variante encastrable est constituée d'un module électronique intégré dans une face avant avec afficheur. Le raccordement électrique s'effectue sur les borniers de la carte électronique.



La variante murale est constituée d'un module électronique dans un boîtier avec couvercle et afficheur. Le raccordement électrique s'effectue sur les borniers de la carte électronique via trois presse-étoupes (pour le transmetteur de débit) ou cinq presse-étoupes (pour le contrôleur de dosage).

10. Interconnexion et combinaison avec d'autres produits Bürkert

10.1. Interconnexion et combinaison de l'appareil compact

Débitmètre avec signal de sortie normalisé

Exemple :



Type 8025

Sortie 4...20 mA	Sortie transistor	Sortie relais	
Type 8802 ▶ (2301 et 8693) Système de vanne ELEMENT Continuous	Type 6212 ▶ Électrovanne 2/2 assistée à membrane	Type 6281 ▶ Électrovanne 2/2 assistée à membrane	Type S020 ▶ Raccord Insertion pour les mesures de débit ou d'analyse

Contrôleur de dosage compact

Exemple :

Type 8025	Type S020 ▶ Raccord Insertion pour les mesures de débit ou d'analyse	Type 6212 ▶ Électrovanne 2/2 assistée à membrane	Type 6281 ▶ Électrovanne 2/2 assistée à membrane









10.2. Combinaison de l'appareil compact avec les diamètres nominaux (DN) disponibles des raccords Type S020

DN Raccord S020 disponible	DN20	DN50	DN65	DN100	DN200	DN350	DN400
Raccord en T	Capteur court						
Manchon métallique à souder		Capteur court			Capteur long		
Manchon plastique à souder		Capteur court			Capteur long		
Manchon plastique à visser					Capteur long		
Collier		Capteur long					

10.3. Combinaison des appareils déportés

Remarque :

Possibilités de raccordement en fonction de la variante du débitmètre

							
		Transmetteur Universel		Transmetteur pour débitmètres « Low Power »		Contrôleur de dosage déporté	
		Encastrable	Mural	Encastrable	Mural	Encastrable	Mural
	Variante Hall (court ou long) Sortie fréquence avec signal impulsion (NPN, PNP, collecteur ouvert)	Oui	Oui	Non	Non	Oui	Oui
	Variante Hall « Low Power » (court ou long) Sortie fréquence avec signal impulsion (NPN, collecteur ouvert)	Oui	Oui	Oui	Oui	Oui	Oui
Type 8020 ▶ Débitmètre Insertion							
	Variante Hall (court ou long) Sortie fréquence avec signal impulsion (NPN, PNP, collecteur ouvert)	Oui	Oui	Non	Non	Oui	Oui
	Variante Hall « Low Power » (court ou long) Sortie fréquence avec signal impulsion (NPN, collecteur ouvert)	Oui	Oui	Oui	Oui	Oui	Oui
Type 8030 (SE30 + S030) ▶ ou Type SE30+S077 ▶ Débitmètre Inline							
	Sortie fréquence avec signal impulsion (NPN, PNP, collecteur ouvert)	Oui	Oui	Non	Non	Oui	Oui
Type 8030 HT ▶ Débitmètre Inline pour hautes températures							
	–	Oui	Oui	Non	Non	Oui	Oui
Type SE30 Ex + (S030 ou S077) ▶ Débitmètre Inline pour environnement explosible							
	Sortie fréquence avec signal impulsion (NPN)	Oui	Oui	Non	Non	Oui	Oui
Type 8031 ▶ Capteur de débit pour faibles débits							
	Sortie fréquence avec signal impulsion (NPN)	Oui	Oui ¹⁾	Non	Non	Oui	Oui ¹⁾
Type 8041 ▶ Débitmètre électromagnétique							
	Sortie fréquence avec signal impulsion (NPN)	Oui	Oui	Non	Non	Oui	Oui
Type 8071 ▶ ou Type 8077 ▶ Capteur de débit à engrenages ovales							

1.) Excepté le capteur ayant la référence article 419543

11. Informations de commande

11.1. La boutique en ligne Bürkert



La boutique en ligne Bürkert – Commande simple et livraison rapide

Vous souhaitez trouver et commander rapidement le produit ou la pièce de rechange Bürkert de votre choix ? Notre boutique en ligne est disponible 24 heures sur 24. Inscrivez-vous dès aujourd'hui et profitez de tous les avantages.

[Achetez maintenant en ligne](#)

11.2. Recommandation relative à la sélection des produits

Débitmètre ou contrôleur de dosage compact

Un système compact et complet de mesure de débit ou de contrôle de dosage est constitué d'un débitmètre ou d'un contrôleur de dosage compact Type 8025 et d'un raccord Insertion Bürkert Type S020.

Voir **fiche technique Type S020** ► pour plus d'informations.

Deux composants différents doivent être commandés pour obtenir un appareil complet. Les informations suivantes sont nécessaires :

- **Référence article** du débitmètre ou du contrôleur de dosage compact **Type 8025** (voir chapitre « [Débitmètre](#) » à la [page 36](#) ou « [Contrôleur de dosage compact](#) » à la [page 37](#)) ;
- **Référence article** du raccord Insertion **Type S020** (voir **fiche technique Type S020** ►).

Transmetteur de débit Universal

Ce transmetteur Type 8025 (variante murale ou encastrable) doit être raccordé aux débitmètres de Bürkert ou à tout autre débitmètre compatible d'un fournisseur tiers.

Deux composants différents doivent être commandés pour obtenir un appareil complet. Les informations suivantes sont nécessaires :

- **Référence article** du transmetteur Universal Type 8025 (voir chapitre « [Transmetteur de débit Universal](#) » à la [page 37](#)) ;
- **Référence article** du débitmètre Bürkert (voir chapitre « [10.3. Combinaison des appareils déportés](#) » à la [page 34](#) et également la fiche technique correspondante).

Transmetteur de débit pour débitmètres « Low Power »

Ce transmetteur Type 8025 (variante murale ou encastrable) doit être raccordé **uniquement** aux débitmètres « Low Power » de Bürkert, à savoir :

- un débitmètre Bürkert « Low Power » Type 8020 associé à un raccord Insertion Type S020 ou ;
- un transmetteur de débit « Low Power » Type SE30 associé à un raccord-capteur Inline. Le raccord-capteur Inline peut être soit le Type S030 (SE30+S030 = Type 8030), soit le Type S077.

Trois composants différents doivent être commandés pour obtenir un appareil complet. Les informations suivantes sont nécessaires :

- **Référence article** du transmetteur Type 8025 pour débitmètres « Low Power » (voir chapitre « [Transmetteur de débit pour débitmètres « Low Power »](#) » à la [page 37](#)) ;
- **Référence article** du débitmètre Bürkert Type 8020 ou du transmetteur de débit Type SE30 (variante impulsion « Low Power ») (voir chapitre « [10.3. Combinaison des appareils déportés](#) » à la [page 34](#) et également **fiche technique Type 8020** ► ou **fiche technique Type 8030** ►) ;
- **Référence article** du raccord Insertion Bürkert Type S020 (DN 20...DN 400) ou du raccord-capteur Inline Bürkert Type S030 (DN 06...DN 65) ou du raccord-capteur Inline Type S077 (DN 15...DN 100) (voir **fiche technique Type S020** ►, **fiche technique Type S030** ► ou **fiche technique Type S077** ►).

Contrôleur de dosage déporté

Ce contrôleur de dosage Type 8025 (variante encastrable ou murale) doit être raccordé aux débitmètres de Bürkert ou à tout autre débitmètre compatible d'un fournisseur tiers.

Deux composants différents doivent être commandés pour obtenir un appareil complet. Les informations suivantes sont nécessaires :

- **Référence article** du contrôleur de dosage déporté Type 8025 (voir chapitre « **Contrôleur de dosage déporté** » à la page 38) ;
- **Référence article** du débitmètre Bürkert (voir chapitre « **10.3. Combinaison des appareils déportés** » à la page 34 et également la fiche technique correspondante).

11.3. Filtre produit Bürkert



Filtre produit Bürkert – Trouvez rapidement le bon produit

Vous souhaitez sélectionner les produits en fonction de vos besoins techniques ? Utilisez le filtre produit Bürkert et trouvez rapidement et facilement les articles adaptés à votre application.

Filtrez maintenant les produits

11.4. Tableau de commande

Débitmètre

Remarque :

- Avec chaque appareil, est fourni : joint FKM de série (déjà monté), 1 lot avec un joint EPDM noir pour le capteur, un obturateur pour presse-étoupe M20 x 1,5 inutilisé, un joint multi-passage 2 x 6 mm pour presse-étoupe et une notice de montage.
- Les variantes suivantes ont au moins 2 totalisateurs de volume.

Tension de service	Variante du capteur	Sortie	Homologation UL	Raccordement électrique	Référence article
Débitmètre avec signal de sortie normalisé					
12...36 V DC	Hall, court	4...20 mA (2 fils) + impulsion	-	Connecteur femelle	418762
			UL Recognized	DIN EN 175301-803	570457
			-	2 presse-étoupes	418802
			UL Recognized		570465
			-	Connecteur femelle	418763
			UL Recognized	DIN EN 175301	570458
	Hall, long	4...20 mA (2 fils) + impulsion	-	2 presse-étoupes	418803
			UL Recognized		570466
			-		418778
			UL Recognized		570461
			-		418779
			UL Recognized		570462
115/230 V AC	Hall, court	4...20 mA (2 fils) + impulsion	-		418423
					418424
	Hall, long	4...20 mA (3 fils) + impulsion + 2 relais	-		418431
					418432
Débitmètre comme indicateur/totalisateur à piles					
4 piles AA, 1,5 V DC	Bobine, court	Aucune	-	Aucun	418403
	Bobine, long				418405

Autres variantes sur demande









Homologation

FDA, UL Recognized pour USA et Canada (UL 61010-1 + CAN/CSA-C22.2 No. 61010-1)

Contrôleur de dosage compact

Remarque :







- Avec chaque appareil, est fourni : joint FKM de série (déjà monté), 1 lot avec un joint EPDM noir pour le capteur, un obturateur pour presse-étoupe M20 × 1,5 inutilisé, un joint multi-passage 2 × 6 mm pour presse-étoupe et une notice de montage.
- Les variantes suivantes ont au moins 2 totalisateurs de volume ou de masse et 2 totalisateurs du nombre de dosages réalisés.

Tension de service	Variante du capteur	Entrée	Sortie	Homologation UL	Raccordement électrique	Référence article
12...36 V DC	Hall, court	4 entrées numériques (DI1...DI4)	2 sorties transistor (DO1 et DO4) + 2 sorties relais (DO2 et DO3)	-	2 presse-étoupes	419520 
				UL Recognized		564414 
	-			419522 		
	UL Recognized			570469 		
115/230 V AC	Hall, court			-		419521 
	Hall, long					419529 

Transmetteur de débit Universel

Remarque :









- Variante du capteur : Types 8020, 8030 (SE30+S030), SE30+S077, 8041, 8071, 8077... (voir chapitre « [10.3. Combinaison des appareils déportés](#) » à la page 34).
- Les variantes suivantes ont au moins 2 totalisateurs de volume.

Tension de service	Sortie	Homologation UL	Raccordement électrique	Référence article
Variante encastrable				
12...36 V DC	1 sortie courant 4...20 mA (AO1, 3 fils) + 1 sortie impulsion (DO1)	-	Bornier	419538 
		UL Recognized		564416 
	1 sortie courant 4...20 mA (AO1, 3 fils) + 1 sortie impulsion (DO1) + 2 sorties relais (DO2 et DO3)	-		419537 
		UL Recognized		564417 
Variante murale				
12...36 V DC	1 sortie courant 4...20 mA (AO1, 3 fils) + 1 sortie impulsion (DO1)	-	3 presse-étoupes	419541 
	1 sortie courant 4...20 mA (AO1, 3 fils) + 1 sortie impulsion (DO1) + 2 sorties relais (DO2 et DO3)			419540 
	115/230 V AC			1 sortie courant 4...20 mA (AO1, 3 fils) + 1 sortie impulsion (DO1)
	1 sortie courant 4...20 mA (AO1, 3 fils) + 1 sortie impulsion (DO1) + 2 sorties relais (DO2 et DO3)			419543 

Transmetteur de débit pour débitmètres « Low Power »

Remarque :





- Variante du capteur : Types 8020, 8030 (SE30+S030), SE30+S077 en variante « Low Power » (voir chapitre « [10.3. Combinaison des appareils déportés](#) » à la page 34).
- Les variantes suivantes ont au moins 2 totalisateurs de volume.

Tension de service	Sortie	Homologation UL	Raccordement électrique	Référence article
Variante encastrable				
12...36 V DC	4...20 mA (2 fils) + impulsion	-	Bornier	418992 
		UL Recognized		552725 
	4...20 mA (3 fils) + impulsion + 2 relais	-		418994 
		UL Recognized		552726 
Variante murale				
12...36 V DC	4...20 mA (2 fils) + impulsion	-	3 presse-étoupes	418397 
	4...20 mA (3 fils) + impulsion + 2 relais			418396 
115/230 V AC	4...20 mA (2 fils) + impulsion			418400 
	4...20 mA (3 fils) + impulsion + 2 relais			418399 

Contrôleur de dosage déporté









Remarque :

- Variante du capteur : Types 8020, 8030 (SE30+S030), SE30+S077, 8041, 8071, 8077... (« 10.3. Combinaison des appareils déportés » à la page 34.
- Les variantes suivantes ont au moins 2 totalisateurs de volume ou de masse et 2 totalisateurs du nombre de dosages réalisés.



Tension de service	Entrée	Sortie	Homologation UL	Raccordement électrique	Référence article
Variante encastrable					
12...36 V DC	4 entrées numériques (DI1...DI4)	2 sorties transistor (DO1 et DO4) + 2 sorties relais (DO2 et DO3)	-	Bornier	419536 
			UL Recognized		564415 
Variante murale					
12...36 V DC	4 entrées numériques (DI1...DI4)	2 sorties transistor (DO1 et DO4) + 2 sorties relais (DO2 et DO3)	-	5 presse-étoupes	433740 
115/230 V AC					433741 

11.5. Tableau de commande des accessoires

Accessoires pour appareils compacts

Description	Référence article
Pour débitmètre ou contrôleur de dosage compact	
Lot de deux presse-étoupes M20 × 1,5, deux joints plats en néoprène pour presse-étoupe ou bouchon, deux bouchons M20 × 1,5 et deux joints multi-passages 2 × 6 mm	449755 
Lot de deux adaptateurs M20 × 1,5 /NPT ½, deux joints plats en néoprène pour presse-étoupe ou bouchon et deux bouchons M20 × 1,5	551782 
Lot d'un obturateur de presse-étoupe M20 × 1,5, un joint multi-passage 2 × 6 mm pour presse-étoupe, un joint noir en EPDM pour le capteur et une notice de montage	551775 
Lot d'un joint vert en FKM et d'un joint noir en EPDM	552111 
Bague de fixation (ouverte) pour raccord Insertion Type S020	619205 
Écrou de raccordement en PC pour raccord Insertion Type S020	619204 
Pour débitmètre	
Connecteur femelle, 4 pôles (3 conducteurs + conducteur de protection), forme A selon DIN EN 175301-803, avec presse-étoupe (Type 2518 ▶)	572264 
Connecteur femelle 32 mm, 4 pôles (3 conducteurs + conducteur de protection), forme A selon DIN EN 175301-803, avec réduction NPT ½ sans presse-étoupe (Type 2509 ▶)	162673 
Pour contrôleur de dosage	
Jeu de 8 films de la face avant FLOW	553191 

Accessoires pour appareils déportés

Description	Référence article
Pour transmetteur de débit ou contrôleur de dosage déporté, variante encastrable	
Lot de montage (vis, rondelles Grower, écrous hexagonaux, serre-câbles)	554807 
Joint plat	419350 
Jeu de 8 films de la face avant FLOW	553191 
Pour transmetteur de débit ou contrôleur de dosage déporté, variante murale	
Carte d'alimentation 115/230 V AC + notice de montage	555722 