

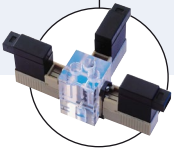

Typ 6124 kombinierbar mit



Anschlussplatten

## 2/2- oder 3/2-Wege-Flipper-Magnetventil, Medientrennung

- Totraumarm
- Geringe elektrische Leistungsaufnahme
- Hohe Rückdruckdichtheit
- Option Impulsausführung
- DN0,6 mm

Das direktwirkende Magnetventil Typ 6124 ist dank der von Bürkert patentierten Flipper-Technologie einzigartig. Es kombiniert schnelles präzises Schaltverhalten mit zuverlässiger Medientrennung und zeichnet sich durch minimalste Wärmeübertragung zwischen Spule und Medium aus. Die eingesetzten Werkstoffe sind bestens geeignet zum Dosieren, Mischen und Verteilen neutraler sowie leicht aggressiver Flüssigkeiten und Gase. Die optionale Impulsausführung arbeitet mit kleinstem Energiebedarf und ist besonders geeignet für Batteriebetrieb; die Wärmeübertragung zum Medium ist bei dieser Ausführung vernachlässigbar. Minimales Totvolumen sowie eine spaltarme, leicht zu spülende Innenkontur ermöglichen den Einsatz in Medizin-, Analysen- sowie Labortechnik.

### Wirkungsweise A

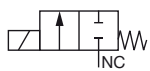

2/2-Wege Magnetventil  
direktwirkend,  
stromlos geschlossen

### Wirkungsweise T

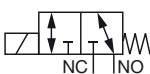

3/2-Wege Magnetventil,  
direktwirkend Durchfluss-  
richtung beliebig

### Technische Daten

<b>Nennweite</b>	DN0,6 mm
<b>Gehäusewerkstoff</b>	PEEK
<b>Dichtwerkstoff</b>	FKM
<b>Medien</b>	beständig gegen neutrale und leicht aggressive Flüssigkeiten, siehe Beständigkeitstabelle
<b>Medientemperatur</b>	0 bis +50 °C
<b>Umgebungstemperatur</b>	Max. +55 °C
<b>Viskosität</b>	Max. 21 mm <sup>2</sup> /s
<b>Internes Volumen</b>	
Fluidraum	ca. 15µl
3/2-Wege-Ausführung	ca. 45µl
2/2-Wege-Ausführung	ca. 35µl
<b>Leistungsanschluss</b>	Flansch UNF 1/4"-28, Schlauchstutzen seitlich
<b>Handbetätigung</b>	Druckhandbetätigung, nicht rastend
<b>Betriebsspannung</b>	6, 12, 24 V DC *
<b>Spannungstoleranz</b>	± 10 %
<b>Elektrische Leistung</b>	1,5 W
<b>Nennbetriebsart</b>	Dauerbetrieb 100 % ED
<b>Bei Blockmontage</b> (falls Medien- oder Umgebungstemperatur grösser +40 °C)	Aussetzbetrieb 40 % ED (innerhalb von 10 min)
<b>Schaltfunktion</b>	monostabil oder bistabil (Option)
<b>Elektrische Anschlüsse</b>	Rechteckstecker oder 2 Einzellitzen, 300 mm
<b>Schutzart</b>	IP 40
<b>Montage</b> (Flanschventil)	mit Halterungen und Befestigungsschrauben
<b>Einbaulage</b>	beliebig, vorzugsweise Flansch nach unten

\* 10 % Restwelligkeit zulässig



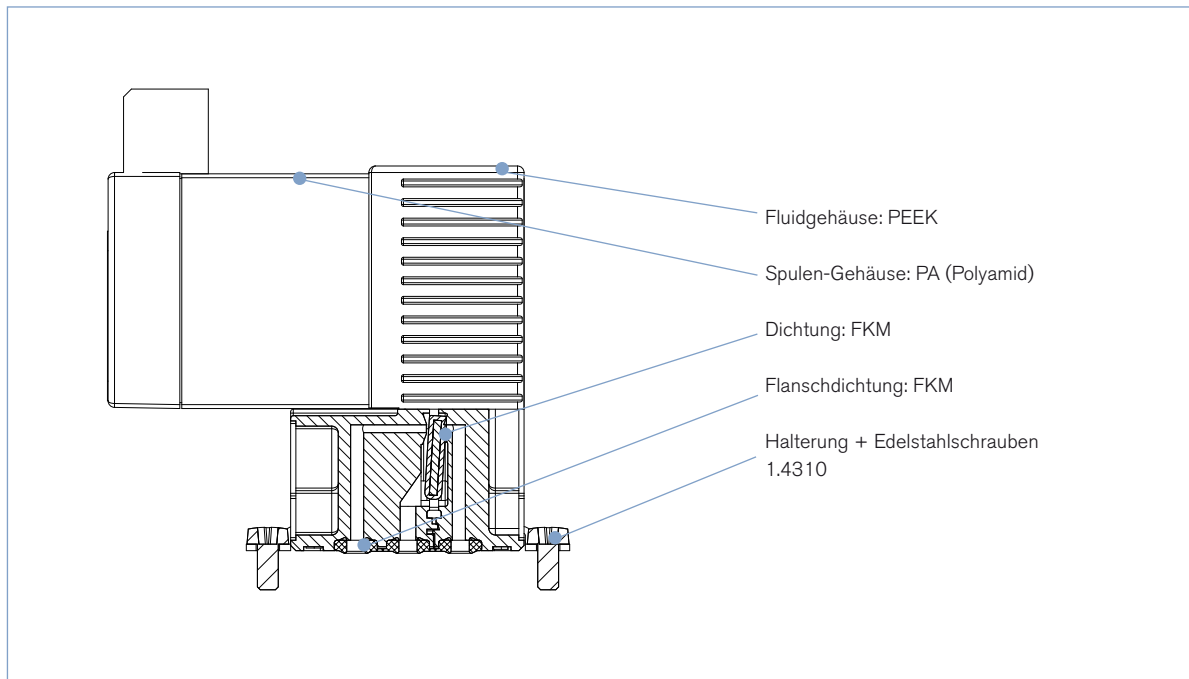







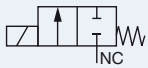

## Materialangaben

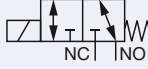

Phase out









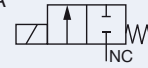

### Bestell-Tabelle Ventile mit Flanschanschluss (Weitere Ausführungen auf Anfrage)

Alle Ventile mit PEEK-Gehäuse und FKM-Dichtung, Lieferumfang bei Rechteckstecker ohne Steckverbinder (siehe Zubehör). Zum Lieferumfang eines Ventiles gehören je 2 Halterungen mit Kreuzschlitzschrauben M 1,6 x 5.

Wirkungsweise	Nennweite [mm]	K <sub>v</sub> -Wert Wasser [m <sup>3</sup> /h]	K <sub>v</sub> -Wert II Wasser [l/min]	Q <sub>90°</sub> -Wert Luft [l/min]	Druckbereich [bar]	Schaltfunktion	Spannung/Frequenz [V/Hz]	Elektrischer Anschluss	Artikel-Nr.
 2/2-Wege-Ventil, stromlos geschlossen	0,6	0,006	0,1	6,4	Vac -3	monostabil	12/DC	Rechteckstecker 5,08 mm	144120 
								Litzen, 300 mm	144122 
							24/DC	Rechteckstecker 5,08 mm	144121 
						bistabil (impuls)	6/DC	Litzen, 300 mm	144123 
								12/DC	Rechteckstecker 5,08 mm
							Litzen, 300 mm	146176 	
 3/2-Wege-Ventil, Universalausführung	0,6	0,006	0,1	6,4	Vac -3	monostabil	12/DC	Rechteckstecker 5,08 mm	140457 
								Litzen, 300 mm	140459 
							24/DC	Rechteckstecker 5,08 mm	140458 
						bistabil (impuls)	12/DC	Litzen, 300 mm	140460 
								Rechteckstecker 5,08 mm	142089 
							Litzen, 300 mm	143171 	

### Bestell-Tabelle Ventile mit Schlauchanschluss seitlich (Weitere Ausführungen auf Anfrage)

Medienberührende Materialien sind PEEK (Ventilgehäuse), PA (Schlauchstutzensgehäuse) und FKM. Lieferumfang bei Rechteckstecker ohne Steckverbinder (siehe Zubehör).

Wirkungsweise	Nennweite [mm]	K <sub>v</sub> -Wert Wasser [m <sup>3</sup> /h]	K <sub>v</sub> -Wert II Wasser [l/min]	Q <sub>90°</sub> -Wert Luft [l/min]	Druckbereich [bar]	Schaltfunktion	Spannung/Frequenz [V/Hz]	Elektrischer Anschluss	Artikel-Nr. Schlauchanschluss seitlich
 2/2-Wege-Ventil, stromlos geschlossen	0,6	0,006	0,1	6,4	Vac -3	monostabil	12/DC	Rechteckstecker 5,08 mm	145646 
								Litzen, 300 mm	145648 
							24/DC	Rechteckstecker 5,08 mm	145647 
								Litzen, 300 mm	145649 
 3/2-Wege-Ventil, Universalausführung	0,6	0,006	0,1	6,4	Vac -3	monostabil	12/DC	Rechteckstecker 5,08 mm	145641 
								Litzen, 300 mm	145640 
							24/DC	Rechteckstecker 5,08 mm	145642 
								Litzen, 300 mm	145643 

#### Versions auf Anfrage:

- Nennweite 0,8 mm
- UNF 1/4"-28 Leitungsanschluss (PEEK)

Abmessungen [mm] Ventile mit Schlauchstutzen seitlich

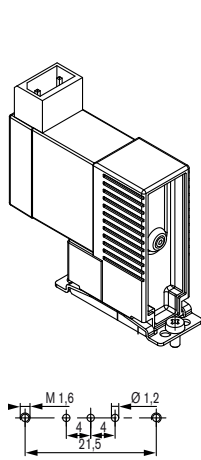

Flanschbild für Anschlussplatte

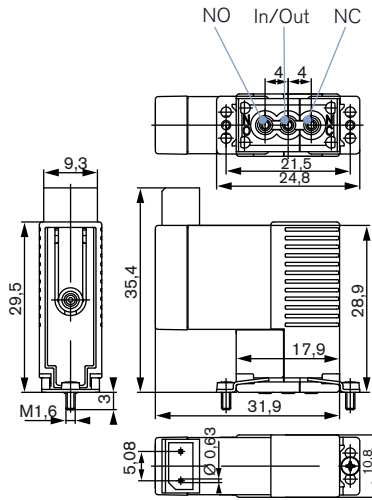

Ventil mit Rechteckstecker und Halterungen

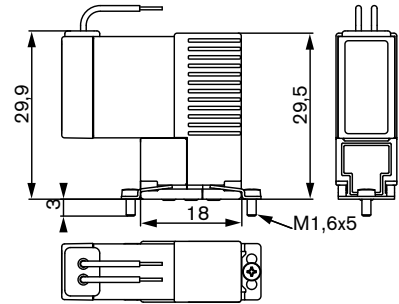

Ventil mit Litzen und Halterungen

Ventil mit Schlauchanschluss seitlich

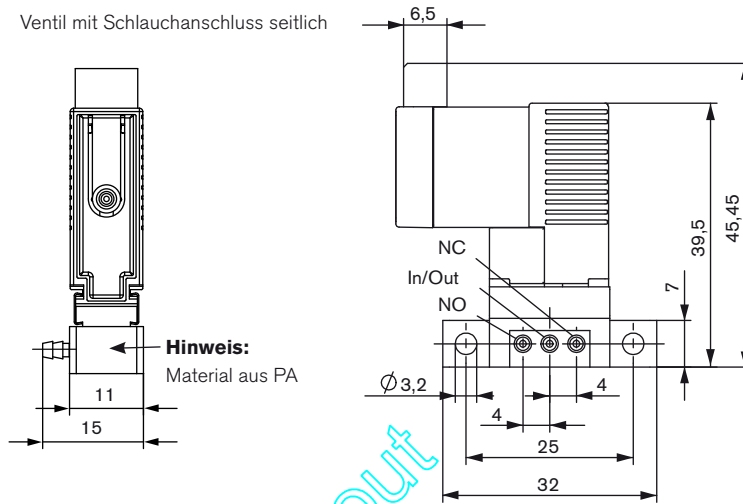

Bei der 2/2-Wege-Ausführungen ist der NO Anschluss nicht vorhanden

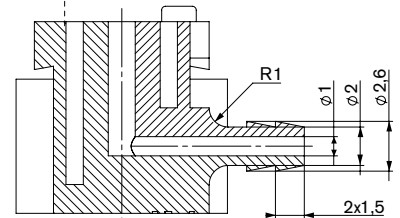



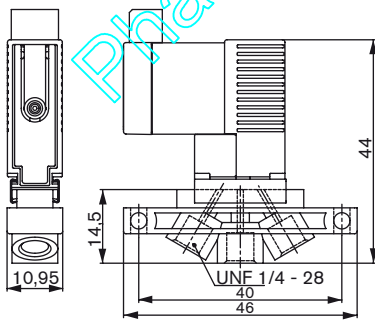





Maße der Schlauchstutzen



UNF-Version - auf Anfrage

## Bestell-Tabelle Zubehör

Zubehör	Merkmale	Artikel-Nr.
Rechtecksteckverbinder	mit 3 m Kabel	133486 
	mit 300 mm Litzen	644068 
	mit 2 Einzelkontakten	644067 
Einzelanschlussplatte aus Edelstahl	mit 3x M3-Anschluss Auf Anfrage Gerät mit montierter Anschlussplatte möglich	644684 
Einzelanschlussplatte aus PEEK	mit 3x UNF 1/4"-28, mit Halter und Schrauben Auf Anfrage Gerät mit montierter Anschlussplatte	auf Anfrage
Mehrfachanschlussplatten aus PEEK	2fach	659285 
	3fach	659286 
	4fach	659287 
	5fach	653131 
	6fach	659288 
	8fach	659290 

**weiteres Zubehör auf Anfrage:**

- Kundenspezifisch Anschlussplatte
- Fittings und Schläuche (siehe auch Typ 1013 AA05)
- Rechtecksteckverbinder Raster 5,08 mm für Platinenmontage

Phase out

Anschlussplatten [mm]

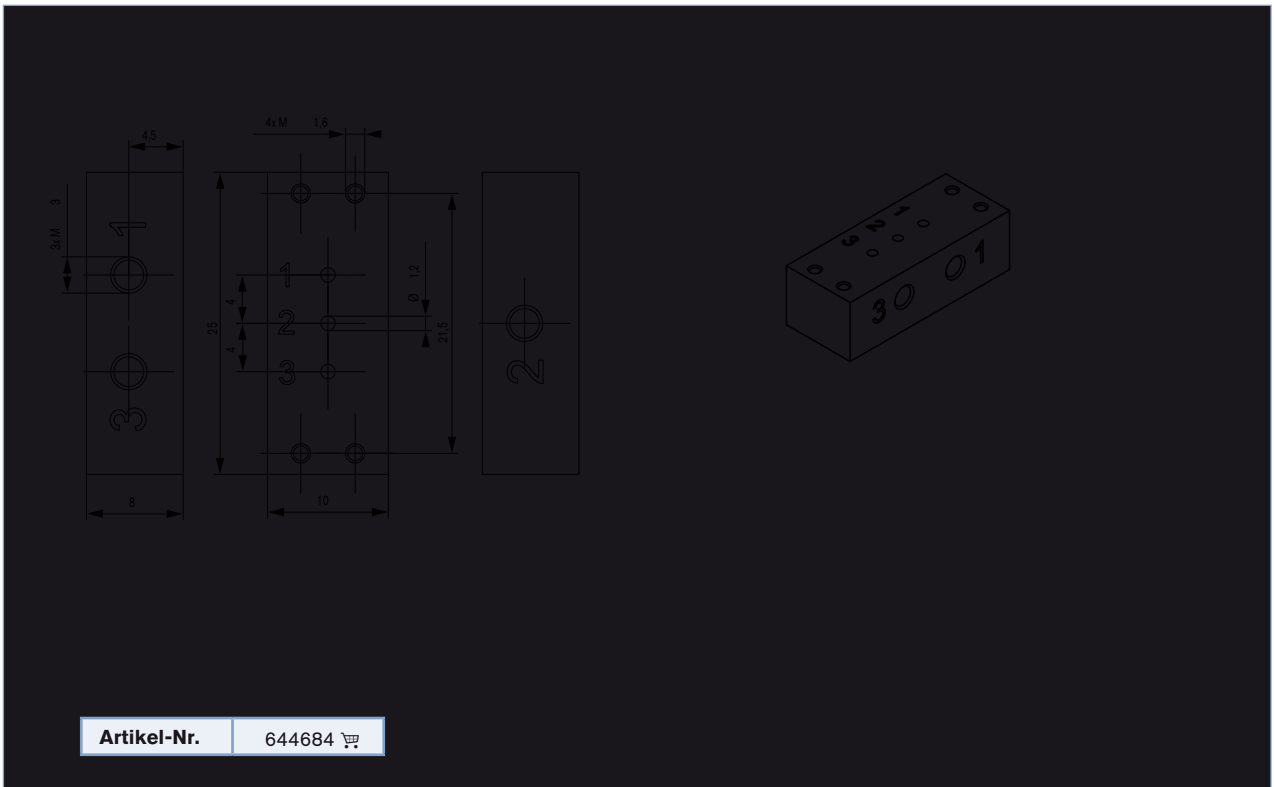

Artikel-Nr. 644684

Mehrfachanschlussplatten PEEK [mm]

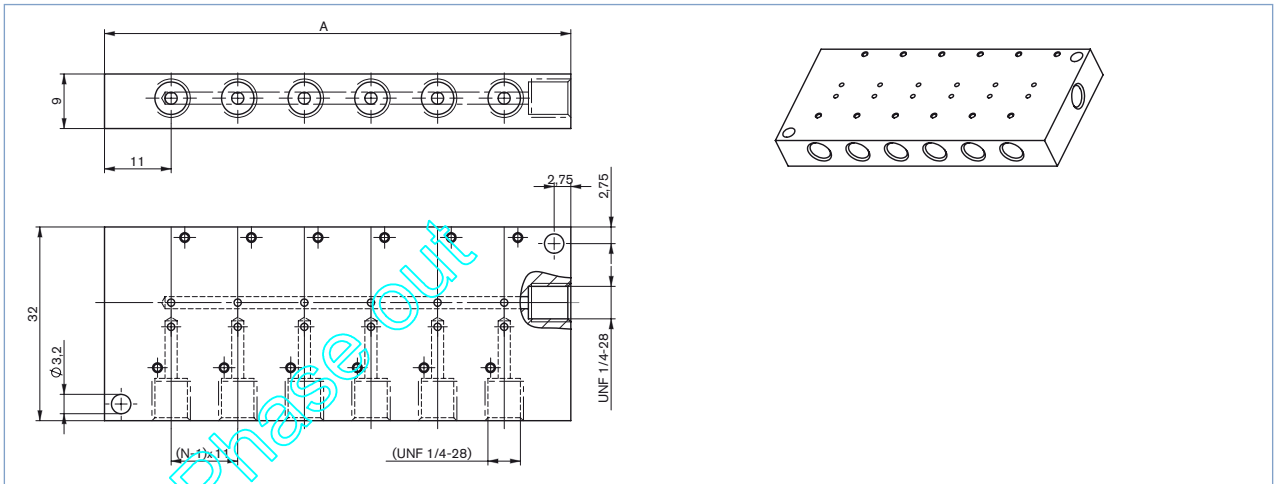

Anzahl Ventilplätze	2	3	4	5	6	8
Abmessungen A [mm]	33	44	55	66	77	99

Klicken Sie bitte hier, um die für Sie zuständige Bürkert Niederlassung in Ihrer Nähe zu finden →

[www.burkert.com](http://www.burkert.com)

Bei speziellen Anforderungen beraten wir Sie gerne.

Änderungen vorbehalten  
© Christian Bürkert GmbH & Co. KG

1801/8\_DE-de\_00890623

DTS 1000010733 DE Version: M Status: PO (Phase out) | Phase out | printed: 14.11.2024