



气动操作的二位三通座阀 CLASSIC

- 用于混合或分配介质
- 通过先导控制阀控制或通过阀岛集中控制
- 不锈钢阀体内部流道经过优化
- 使用寿命长、免维护

数据表中所述的产品型号可能与产品介绍及说明中的产品型号有所不同。

可与以下产品组合使用

	8697 型 用于 ELEMENT 工艺阀离散自动化的气动控制装置
	8640 型 气动装置的模块化阀岛
	8644 型 气动自动化系统 AirLINE 阀岛
	6014 型 直动式二位三通电磁阀
	8840 型 模块化工艺阀组——分配和混合

型号说明

Bürkert 的 2006 型二位三通座阀包括一个气动操作的 CLASSIC 执行机构和一个三通阀门阀体。执行机构有两种不同的材料——PA 和 PPS，具体取决于环境温度。通过交换压力和工作接口，可以实现各种流体控制功能，例如混合或分配介质。2006 型阀门阀体内部流道经过优化，可满足更大的流量。被证实有利的自调节填料函可确保高密封性和多年可靠运行。2006 型三通阀通过先导控制阀或通过自动化中心的阀岛进行控制。可以简单实现电气位置传感器的安装。因此，对于用户而言，用一个紧凑的 2006 型代替两个单独的截止阀更加经济。

内容

1. 常规技术参数	3
2. 控制功能	4
2.1. 控制功能.....	4
2.2. 流量作用方式 C、D、E 和 F 的接口分配.....	4
3. 认证和符合性	5
3.1. 一般说明.....	5
3.2. 符合性.....	5
3.3. 标准.....	5
3.4. 防爆.....	5
3.5. 饮用水.....	5
3.6. 食品和饮料/卫生.....	6
3.7. 其他.....	6
氧气.....	6
燃气.....	6
4. 材料	7
4.1. Bürkert resistApp.....	7
4.2. 材料说明.....	7
5. 尺寸	8
6. 性能描述	9
6.1. 流体参数.....	9
控制压力图.....	9
6.2. 使用极限.....	10
环境温度和介质温度的使用极限.....	10
7. 订货信息	11
7.1. Bürkert 网上商店.....	11
7.2. Bürkert 产品选型.....	11
7.3. Bürkert 产品咨询表.....	11
7.4. 螺纹接口订货表.....	12
7.5. 附件订货表.....	13
带空心螺钉的二位三通先导控制阀.....	13
2507 型电气连接插头, B 型插头或 2508 型, A 型插头.....	13
8697 型气动位置传感器.....	14
安装套件.....	14

1. 常规技术参数

产品特征	
尺寸	更多信息, 请参见章节 “5. 尺寸” 在第 8 页。
材料	
阀体	不锈钢 316L
执行机构	PA (可应要求提供 PPS)
密封件	PTFE
填料函 (含硅脂)	具有弹簧补偿的 PTFE V 形圈
公称直径 (管道接口)	DN 15...50
性能数据	
公称压力	PN 16 (阀体)
控制压力	最大 10 bar(g) 7 bar(g), 执行机构尺寸为 Ø 125
介质参数	
介质	蒸汽、水、中性气体、酒精、油、燃料、液压油、盐溶液、碱、有机溶剂、氧气、按照燃气用具法规 (EU) 2016/426 的 I、II 和 III 类燃气
介质温度	-10 °C...+180 °C
粘度	最大 600 mm ² /s
控制介质	空气、中性气体
过程接口/管道接口和通信	
管道接口	
螺纹接口	G (DIN ISO 228-1) NPT (ASME B1.20.1) (RC 可应要求提供)
认证和符合性	
更多信息, 请参见章节 “3. 认证和符合性” 在第 5 页。	
材料证书	2.2, 3.1
环境与安装	
环境温度	
PA 执行机构	-10 °C...+60 °C
PPS 执行机构	
执行机构尺寸 Ø 50 (D)...80 (F)	+5 °C...+140 °C
执行机构尺寸 Ø 125 (H)	+5 °C...+90 °C (短时达 +140 °C)
安装位置	任意, 建议执行机构向上

2. 控制功能

2.1. 控制功能

符号	说明
	控制功能 C (SF C) 气动二位三通工艺阀 在静止位置，压力端口 1 关闭，工作接口 2 泄压
	控制功能 D (SF D) 气动二位三通工艺阀 在静止位置，压力端口 3 连接到工作接口 2，泄压 1 关闭
	控制功能 E (SF E) 气动二位三通混合阀 在静止位置，压力端口 3 连接到工作接口 2，压力端口 1 关闭
	控制功能 F (SF F) 气动二位三通分配阀 在静止位置，压力端口 2 连接到工作接口 3，工作接口 1 关闭

2.2. 流量作用方式 C、D、E 和 F 的接口分配

注意:

- 带控制功能 A 的执行机构
- 在静止位置管道接口 1 通过弹簧力关闭

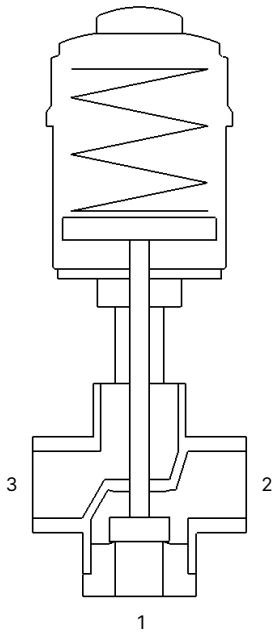

流动模式	连接		
	1	2	3
C	P	A	R
D	R	A	P
E	P1	A	P2
F	A	P	B

A、B 工作接口
 P、P1、P2 压力端口
 R 泄压

3. 认证和符合性

3.1. 一般说明

- 查询时，必须指出以下所述认证或符合性。只有这样，我们才能确保产品满足所有规定的性能。
- 并非所有可订购的设备版本都会提供以下所述认证或符合性。

3.2. 符合性



根据欧盟符合性声明，产品符合欧盟指令。这包括以下指令：

- 压力设备指令 2014/68/EU
- 机械指令 2006/42/EG

3.3. 标准

用于证明其符合欧盟指令的适用标准可以在欧盟型式检验证书和/或欧盟符合性声明中找到。



3.4. 防爆

认证	说明			
 	可选：防爆 作为 2 类设备适用于 1/21 区和 2/22 区（可选）。			
	ATEX: EPS 18 ATEX 2 008 X II 2G Ex h IIC T4...T2 Gb II 2D Ex h IIIC T135 °C...T300 °C Db			
IECEx: IECEx EPS 18.0007 X Ex h IIC T4...T2 Gb Ex h IIIC T135 °C...T300 °C Db				
	温度等级	T2	T3	T4
	允许的表面温度	+300 °C	+200 °C	+135 °C
	环境温度	-40...+80 °C	-40...+80 °C	-40...+80 °C
	采用设备限制			
	设备采用的最高介质温度	+230 °C	+185 °C	+125 °C
	采用设备限制			

3.5. 饮用水

符合性	说明
	适用于饮用水领域 这些材料符合与饮用水接触材料 (TrinkwasserV) 的评估原则 (UBA)。
	不锈钢阀体 PF39: 适用于介质温度高达 85 °C (热水) 的设备

3.6. 食品和饮料/卫生

符合性	说明
FDA	FDA——《联邦法规汇编》（适用于版本代码 PL02） 根据制造商的声明，所有与介质接触的材料均符合 FDA（美国食品药品监督管理局）公布的《联邦法规汇编》。
	欧洲议会和理事会 EC 法规 1935/2004（适用于版本代码 PL01、PL02） 根据制造商的声明，所有与介质接触的材料都符合 EC 法规 1935/2004/EC。
	中华人民共和国食品 GB 标准（适用于变量代码 PL10） 根据制造商的声明，所有接液材料均符合中国食品 GB 标准的要求。

3.7. 其他

氧气

符合性	说明
O ₂	可选：可用于氧气（适用于版本代码 NL02） 根据制造商的声明，本产品适用于氧气。

燃气

符合性	说明
	燃气（适用于变量代码 PO20） 产品符合以下标准： <ul style="list-style-type: none"> • 欧洲燃气用具法规 (EU) 2016/426 和 • DVGW DIN EN 161（自动开/关阀适用于燃气燃烧器和燃气用具）以及 • DIN EN 16678 D 级（燃气燃烧器和燃气用具的安全和控制装置——工作压力大于 500 kPa 且小于等于 6,300 kPa 的自动开/关阀）

4. 材料

4.1. Bürkert resistApp



Bürkert resistApp——耐化学性表

您想在个人应用情况下保证材料的可靠性和耐久性吗？在我们的网页上或在 resistApp 中验证您的介质和材料组合。

[立即检验耐化学性](#)

4.2. 材料说明

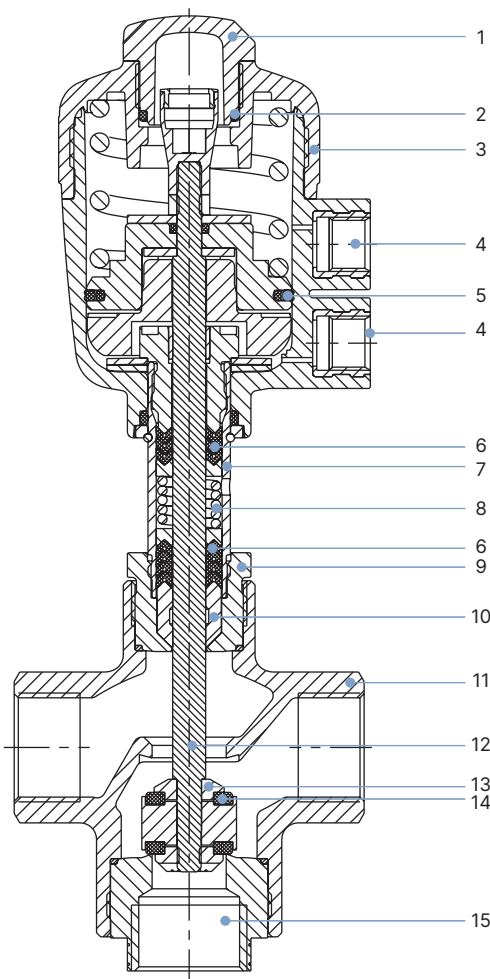

编号	元件	材料
1	透明盖板	聚碳酸酯 (PC) (PPS 执行机构: PSU)
2	O 型圈	FKM
3	执行机构	聚酰胺 (PPS)
4	控制空气接口 G ¼	不锈钢 1.4305
5	活塞密封件	NBR (PPS 执行机构: FKM)
6	主轴密封件	PTFE
7	管道 ¹⁾	不锈钢 1.4401/316 不锈钢 1.4404/316L ²⁾
8	弹簧	不锈钢 1.4310
9	螺纹接头 ¹⁾	不锈钢 1.4401/316 不锈钢 1.4404/316L ²⁾
10	刮擦器	PTFE PEEK ³⁾
11	阀体	不锈钢 1.4404/316
12	阀杆	不锈钢 1.4404/316L
13	密封件支架	不锈钢 1.4404/316L
14	密封件	PTFE
15	阀座螺纹接头	不锈钢 1.4404/316L

1.) 一体式, 适用于 63 mm 至 125 mm 的执行机构尺寸

2.) 适用于 63 mm 至 125 mm 的执行机构尺寸

3.) 适用于 125 mm 的执行机构尺寸

5. 尺寸

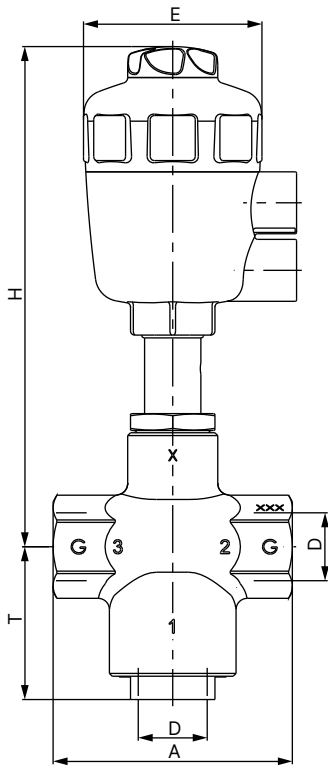

公称直径 (管道接口)	执行机构尺寸 \varnothing	管道接口 D	A	E	H	T
15	50 (D)	G ½	85	64	178	54
	63 (E)			80		
20	50 (D)	G ¾	85	64	178	54
	63 (E)			80		
25	63 (E)	G 1	105	80	220	54
32	80 (F)	G 1¼	130	101	249	68
	125 (H)			158		
40	63 (E)	G 1½	130	80	226	68
	80 (F)			101		
	125 (H)			158		
50	125 (H)	G 2	150	158	352	72

6. 性能描述

6.1. 流体参数

控制压力图

注意:

CF A, 流动方向 3 à 2

执行机构尺寸 Ø 50 mm

最大控制压力 10 bar(g)

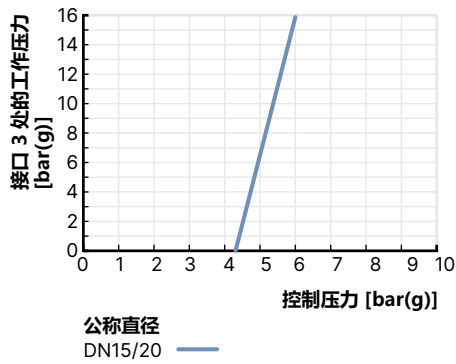

执行机构尺寸 Ø 63 mm

最大控制压力 10 bar(g)

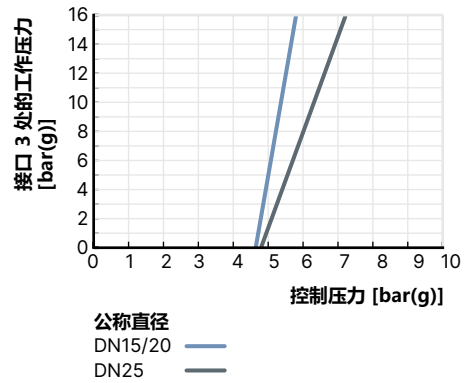

执行机构尺寸 Ø 80 mm

最大控制压力 10 bar(g)

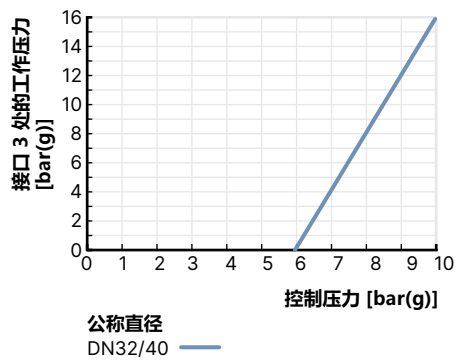

执行机构尺寸 Ø 125 mm

最大控制压力 7 bar(g)

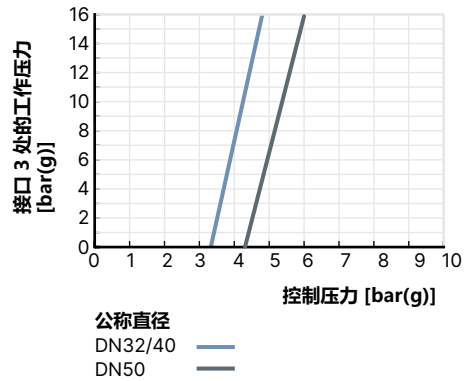

6.2. 使用极限

环境温度和介质温度的使用极限

注意:

对于尺寸为 50 (D) 和 63 (E) 的 PA 执行机构, 最高介质温度和最高环境温度的组合如下图所示:

执行机构尺寸 Ø 50 mm
最大控制压力 10 bar(g)

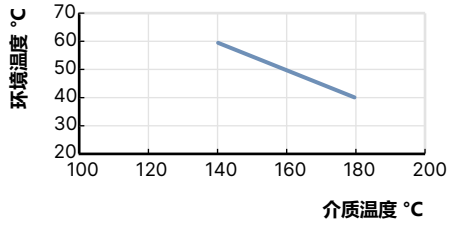

执行机构尺寸 Ø 63 mm
最大控制压力 10 bar(g)

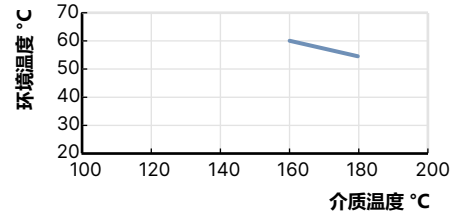

7. 订货信息

7.1. Bürkert 网上商店



Bürkert 网上商店——轻松订购、快速送达

您想快速查找并直接订购您所需的 Bürkert 产品或备件吗？我们的网上商店全天 24 小时开放。立即注册享受便利。

[立即在线订购](#)

7.2. Bürkert 产品选型



Bürkert 产品选型——快速找到合适的产品

您想要基于您的技术需求选择合适的产品吗？利用 Bürkert 产品选型，查找匹配您应用的合适产品。

[立即筛选产品](#)

7.3. Bürkert 产品咨询表

注意：

在我们的产品咨询表中，您可以找到关于规格代码的完整解释。

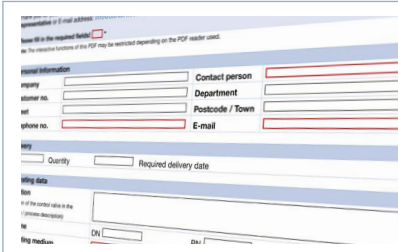

Bürkert 产品咨询表，让您快速便捷地咨询

您希望基于您的技术要求有针对性地提出产品咨询吗？为此，可使用我们的产品咨询表。在那里您可以找到与您的 Bürkert 联系人相关的所有信息。这样我们就能为您提供最佳建议。

[立即填写表格](#)

7.4. 螺纹接口订货表

注意:

- 在静止位置, 压力端口 1 关闭
- 其他版本可按需提供。

控制功能	公称直径 (管道接口)	管路接口	执行机构尺寸 Ø	K _v 值水		最小控制压力	最大工作压力, 高达 +180 °C		重量	订货号	
				1 à 2	2 à 3		1 à 2	2 à 3		PA 执行机构	PPS 执行机构
				[m³/h]			[bar(g)]				
DN	[mm]	[mm]	[m³/h]	[bar(g)]	[bar(g)]	[kg]					
EN ISO 228-1											
A (SF A) 参见控制功能 ¹⁾²⁾	15	G ½	50 (D)	7	4.5	4.4	11	16	1.3	287191 𠄎	287202 𠄎
			63 (E)	8	4.5	4.7	16	16	1.6	287192 𠄎	287203 𠄎
	20	G ¾	50 (D)	9	6.2	4.4	11	16	1.3	287193 𠄎	287204 𠄎
			63 (E)	11	5.6	4.7	16	16	1.6	287194 𠄎	287205 𠄎
	25	G 1	63 (E)	17	11	4.9	10	16	2.1	287195 𠄎	287206 𠄎
			80 (F)	32	21	6.0	9	16	4.3	287196 𠄎	287207 𠄎
	32	G 1¼	125 (H)	35	24	3.4	14	16	8.1	287197 𠄎	287208 𠄎
			80 (F)	35	24	6.0	9	16	4.3	287199 𠄎	287210 𠄎
	40	G 1½	125 (H)	35	24	3.4	14	16	8.1	287200 𠄎	287211 𠄎
			125 (H)	51	35	4.3	10	16	9.5	287201 𠄎	287212 𠄎
50	G 2	125 (H)	51	35	4.3	10	16	9.5	287201 𠄎	287212 𠄎	
ANSI B 1.20.1											
A (SF A) 参见控制功能 ¹⁾²⁾	15	NPT ½	50 (D)	7	4.5	4.4	11	16	1.3	292542 𠄎	292553 𠄎
			63 (E)	8	4.5	4.7	16	16	1.6	292543 𠄎	292554 𠄎
	20	NPT ¾	50 (D)	9	6.2	4.4	11	16	1.3	292544 𠄎	292555 𠄎
			63 (E)	11	5.6	4.7	16	16	1.6	292545 𠄎	292556 𠄎
	25	NPT 1	63 (E)	17	11	4.9	10	16	2.1	292546 𠄎	292557 𠄎
			80 (F)	32	21	6.0	9	16	4.3	292547 𠄎	292558 𠄎
	32	NPT 1¼	125 (H)	35	24	3.4	14	16	8.1	292548 𠄎	292559 𠄎
			80 (F)	35	24	6.0	9	16	4.3	292550 𠄎	292560 𠄎
	40	NPT 1½	125 (H)	35	24	3.4	14	16	8.1	292551 𠄎	292561 𠄎
			125 (H)	51	35	4.3	10	16	9.5	292552 𠄎	292562 𠄎
50	NPT 2	125 (H)	51	35	4.3	10	16	9.5	292552 𠄎	292562 𠄎	

1.) 更多信息, 请参见章节 “2. 控制功能” 在第 4 页。

2.) 参见 “2.2. 流量作用方式 C、D、E 和 F 的接口分配” 在第 4 页

其他版本可按需提供



管道接口
Rc 螺纹

7.5. 附件订货表

带空心螺钉的二位三通先导控制阀

注意:

- 阀门密封材料 FKM, 空心螺钉密封材料 NBR
- 有关其他附件, 请参阅单独的 **2XXX 型** ▶ 附件数据表

阀门适合的执行机构尺寸 Ø [mm]	型号	压力入口 P (阀体)	工作接口 A (空心螺钉)	公称直径 (管道接口)	Q _{Nn} 值 空气	压力 范围	电气插头图 工业标准	耗 功耗	每种电压/ 频率 [V/Hz] 的订货号	
				[mm]					[l/min]	[bar(g)]
50 (D)... 63 (E)	6012P	软管接头 Ø 6 mm	G ¼	1.2	48	0...10	B 型	4	552283 𠄎	552286 𠄎
50 (D)... 125	6014P	G ¼	G ¼	2	120	0...10	A 型	8	424103 𠄎	424107 𠄎

2507 型电气连接插头, B 型插头或 2508 型, A 型插头

版本	电压	订货号
2507 型, B 型, 工业标准, 无接线 (6012 P 型)	0...250 V	423845 𠄎
2508 型, A 型, 符合 DIN EN 175 301-803, 无接线 (6014 P 型、0331 P 型)	0...250 V	008376 𠄎

8697 型气动位置传感器

注意:

cULus 仅适用于没有 ATEX 认证的版本

电感式开关 3 线 PNP	电感式 开关 2 线 NAMUR	终点位置反馈				反馈 状态 LED 指 示灯	电气 连接	ATEX/ IECEX 3D/G 类 22/2 区 ^{1.)}	ATEX/ IECEX 2D/G 类 21/1 区 ^{2.)}	ATEX/ IECEX 2G 类 1 区 ^{3.)}	cULus	订货号 执行机构系列 CLASSIC 20xx 型
		电感式 开关 2 线 24 V DC	微动 开关 24 V DC	微动开关 50...250 V AC/ DC								
反馈 (无先导控制阀)												
2	-	-	-	-	是	电缆格兰头	-	-	-	是	248827	
2	-	-	-	-	是	电缆格兰头	是	-	-	-	255851	
2	-	-	-	-	是	M12 多针	是	-	-	-	255858	
2	-	-	-	-	是	M12 多针	-	-	-	是	250472	
-	2	-	-	-	是	电缆格兰头	-	是	-	-	248831	
-	2	-	-	-	是	电缆格兰头	-	-	是	-	255863	
-	-	2	-	-	是	电缆格兰头	-	-	-	是	248826	
-	-	2	-	-	是	电缆格兰头	是	-	-	-	255850	
-	-	-	2	-	-	电缆格兰头	-	-	-	是	248833	
-	-	-	-	2	-	电缆格兰头	-	-	-	是	248825	

1.) II 3D Ex tc IIIC T135/II 3G Ex nA IIC T4 Gc

2.) II 2D Ex ia IIIC T135 °C IP64/II 2G Ex ia IIC T4 Gb

3.) II 2G Ex ia IIC T4 Gb

安装套件

注意:

有关更多信息, 请参阅 **8697 型** 数据表。

名称	执行机构尺寸	控制功能	订货号
用于 8697 型的适配器套件	Ø 50 (C)/63 (E)/80 (F) mm	通用	682264
用于 8697 型的适配器套件	Ø 125 mm	通用	682265