



## Électrovanne à action directe à armature battante 2/2 voies ou 3/2 voies

- Vanne à action directe avec membrane de séparation jusqu'au DN 5
- Technique d'ancrage à clapet sans entretien
- Système de bobines vissé en bloc, résistant aux vibrations
- Commande manuelle solide, facile d'entretien
- Variantes dotées d'une protection contre les explosions

Les variantes de produits décrites dans la fiche technique peuvent différer de la présentation et de la description du produit.

### Peut être associé à

	<b>Type 1087</b> Minuteur	▶
	<b>Type 2518</b> Connecteur DIN EN 175301-803 - prise forme A	▶
	<b>Type 2509</b> Connecteur, fiche forme A selon DIN EN 175301-803	▶

### Description du Type

La vanne 0330 est une électrovanne à armature battante à action directe avec membrane de séparation. Elle est disponible en variante 2/2 voies ou 3/2 voies. La version à 3/2 voies peut assurer une fonction de vanne distributrice ou mélangeuse. En fonction de l'application souhaitée, il existe différentes combinaisons de matériaux de membrane et fonctions. Les corps proposés sont constitués de laiton, d'acier inoxydable, de PEEK et de polypropylène. Les bobines sont moulées dans de l'époxyde très résistant aux produits chimiques. Comme le système de bobines est séparé du fluide par une membrane, cette vanne convient particulièrement aux fluides critiques, tels que les acides ou les bases agressifs. Pour la mise en service et les contrôles, la vanne 0330 est dotée d'une commande manuelle. Pour réduire les besoins en énergie, toutes les bobines peuvent être fournies avec un dispositif électronique de réduction de la puissance ou en variante à impulsions. L'état de commutation peut être donné sous forme de signal binaire ou NAMUR à l'aide d'un message de retour de position.

## Table des matières

<b>1. Caractéristiques techniques générales</b>	<b>4</b>
<b>2. Fonctions de commutation</b>	<b>6</b>
<b>3. Homologations et conformités</b>	<b>6</b>
3.1. Remarques générales .....	6
3.2. Conformité .....	6
3.3. Normes .....	6
3.4. Protection contre les explosions .....	7
3.5. Amérique du Nord (États-Unis/Canada) .....	7
3.6. Eau potable .....	7
3.7. Autres .....	8
Classification DNV GL .....	8
<b>4. Matériaux</b>	<b>8</b>
4.1. Bürkert resistApp .....	8
4.2. Spécifications des matériaux .....	8
<b>5. Dimensions</b>	<b>9</b>
5.1. Variante standard .....	9
Corps de vanne en métal .....	9
Corps de vanne en plastique .....	10
Variante avec câble .....	11
5.2. Variante antidéflagrante .....	12
Variante avec boîtier de raccordement à bornes .....	12
Variante avec câble .....	13
<b>6. Raccordements du produit</b>	<b>14</b>
6.1. Affectation des orifices de raccordement pour la variante standard .....	14
6.2. Affectation des orifices de raccordement pour la variante antidéflagrante .....	14
<b>7. Description des performances</b>	<b>15</b>
7.1. Plage de pression et débit .....	15
Variante standard .....	15
Variante antidéflagrante .....	16
Utilisation dans d'autres fonctions .....	16
<b>8. Accessoires du produit</b>	<b>17</b>
8.1. Accessoires pour la variante standard .....	17
8.2. Accessoires pour la variante antidéflagrante .....	17
8.3. Presse-étoupes pour boîtier de raccordement à bornes ATEX/IECEx .....	18
8.4. Outil spécial pour la rotation du boîtier de raccordement à bornes .....	18
<b>9. Informations de commande</b>	<b>19</b>
9.1. La boutique en ligne Bürkert .....	19
9.2. Filtre produit Bürkert .....	19
9.3. Formulaire de demande de renseignements sur un produit Bürkert .....	19
9.4. Tableau de commande .....	20
Variante standard .....	20
Variante antidéflagrante .....	22
9.5. Tableau de commande des accessoires .....	23
Connecteur femelle Type 2518, forme A selon DIN EN 175301-803 .....	23
Connecteur femelle Type 2509, forme A selon DIN EN 175301-803 .....	23

Presse-étoupes pour boîtier de raccordement à bornes ATEX/IECEX .....23  
Plaque de fixation complète pour montage sur rail normalisé .....24  
Bague de sécurité.....24

DTS 1000381628 FR Version: J Status: RL (released | freigegeben | valide) printed: 24.03.2026

## 1. Caractéristiques techniques générales

Caractéristiques du produit	
Dimensions	D'autres informations sont disponibles au chapitre « 5. Dimensions » à la page 9
<b>Matériau</b>	
Joint	EPDM FKM FFKM NBR
Corps	Laiton Acier inoxydable (1.4401) PP (polypropylène) PVDF (sur demande) PEEK
Résistance du matériau	D'autres informations sont disponibles au chapitre « 4.1. Bürkert resistApp » à la page 8.
<b>Poids</b>	
Variante standard	Corps de vanne en métal : 0,45 kg Corps de vanne en plastique : 0,30 kg
Variante antidéflagrante	Corps de vanne en métal : 0,75 kg Corps de vanne en plastique : 0,60 kg
Diamètre nominal	DN 2...DN 5
Fonction de commutation	A, B, C, D, E, F et T D'autres informations sont disponibles au chapitre « 2. Fonctions de commutation » à la page 6.
Classe d'isolation thermique de la bobine	Bobine en époxyde classe H
Caractéristiques de performance	
<b>Facteur de marche</b>	
Avec corps de vanne en laiton, acier inoxydable ou PEEK	Fonctionnement continu 100% du facteur de marche
Avec corps de vanne en PP ou PVDF	Fonctionnement intermittent: 40 % du facteur de marche (60 % en pause) sur 30 min pour la variante 8 W Fonctionnement continu 100% du facteur de marche pour la variante 5 W
Fréquence de commutation (variante antidéflagrante)	Température du fluide jusqu'à +70 °C : max. 20/min Température du fluide jusqu'à +90 °C : max. 5/min
<b>Temps de commutation <sup>1)</sup> Appareil standard</b>	
Fréquence CA	Ouverture : 8...15 ms Fermeture : 8...15 ms
Fréquence CC	Ouverture : 10...20 ms Fermeture : 10...20 ms
<b>Temps de commutation <sup>1)</sup> Variante antidéflagrante</b>	
Diamètres nominaux DN 2...DN 4	Ouverture : 30 ms Fermeture : 40 ms
Caractéristiques électriques	
<b>Puissance absorbée par en variante standard</b>	
Fréquence CA	Démarrage : 30 VA Fonctionnement : 15 VA Fonctionnement : 8 W
Fréquence CC	Froid : 11 W Chaud : 8 W
<b>Impulsion de puissance absorbée (bobine d'actionnement)</b>	
Fréquence CA	Fonctionnement : 20 VA Fonctionnement : 11 W
Fréquence CC	Froid : 11 W Chaud : 8 W
<b>Puissance absorbée par un appareil en variante antidéflagrante</b>	
Fréquence CA/CC	Démarrage : 40 W Fonctionnement : 3 W

### Tension

Variante standard	24 V 50 Hz, 110 V 50 Hz, 230 V 50 Hz, 120 V 60 Hz, 240 V 60 Hz, 12 V CC, 24 V CC (autres tensions sur demande)
Variante antidéflagrante	24 V ; 230 V (autres tensions sur demande)
Tolérance en tension	±10 %

### Caractéristiques des fluides

#### Fluide de service

Avec joint en NBR	Fluides neutres tels que l'air comprimé, le gaz de ville, de l'eau, de l'huile hydraulique, les huiles et les graisses sans additifs, l'oxygène
Avec joint en EPDM	Alcalins, acides jusqu'à concentration moyenne, solutions alcalines de lavage et de blanchiment
Avec joint en FKM	Acides et substances oxydantes, huiles chaudes avec additifs, solutions salines, gaz d'échappement, oxygène
Avec joint en FFKM	Fluides agressifs, air chaud, huiles chaudes
Tous matériaux	D'autres informations sont disponibles au chapitre « 4.1. Bürkert resistApp » à la page 8.

#### Température du fluide

Avec corps de vanne en laiton, acier inoxydable ou PEEK	NBR : 0 °C...+ 80 °C EPDM : -30 °C...+ 90 °C FKM : 0 °C...+ 90 °C FFKM : +5 °C...+90 °C
Pour le matériau du corps PP	NBR : 0 °C...+ 80 °C EPDM : -30 °C...+80 °C FKM : 0 °C...+ 80 °C FFKM : +5 °C...+80 °C

Viscosité	Max. 37 mm <sup>2</sup> /s
-----------	----------------------------

### Raccordements du produit

#### Raccordement électrique

Variante standard	<ul style="list-style-type: none"> <li>Cosses de raccordement selon DIN EN 175 301-803 forme A pour connecteur femelle <b>Type 2518</b> ▶ D'autres informations sont disponibles au chapitre « <a href="#">Connecteur femelle Type 2518, forme A selon DIN EN 175301-803</a> » à la page 23.</li> <li>Cosses de raccordement selon DIN EN 175 301-803 forme A pour connecteur femelle <b>Type 2509</b> ▶ (Également disponible avec câble pressé sur demande.) D'autres informations sont disponibles au chapitre « <a href="#">Connecteur femelle Type 2509, forme A selon DIN EN 175301-803</a> » à la page 23.</li> </ul>
Variante antidéflagrante	Câble serti Variante avec boîtier de raccordement à bornes, sans fusible (Les informations concernant l'ACP016 sont disponibles dans le manuel d'utilisation.)
Raccordement à la conduite	G ¼, NPT ¼, (RC ¼ et G ⅛ sur demande, G ⅛ impossible avec PP et PEEK)

### Homologations et conformités

#### Indice de protection

Variante standard	IP65 avec connecteur femelle
Variante antidéflagrante	IP65
Protection contre les explosions	D'autres informations sont disponibles au chapitre « 3.4. Protection contre les explosions » à la page 7.
Amérique du Nord (États-Unis/Canada)	D'autres informations sont disponibles au chapitre « 3.5. Amérique du Nord (États-Unis/Canada) » à la page 7.
Eau potable	D'autres informations sont disponibles au chapitre « 3.6. Eau potable » à la page 7.
Autres	D'autres informations sont disponibles au chapitre « 3.7. Autres » à la page 8.

### Environnement et installation

Position de montage	Au choix, de préférence actionneur vers le haut
---------------------	---

#### Température ambiante

Variante standard	Max. +55 °C
Variante antidéflagrante	Max. +55 °C

1.) Mesure à +20 °C, 6 bar à la sortie de vanne, ouverture : montée en pression 0...90 %, fermeture : diminution de la pression 100...10 %

## 2. Fonctions de commutation

Symbole	Description
	<b>Fonction A (CF A)</b> Électrovanne 2/2 voies Action directe Normalement fermée
	<b>Fonction B (CF B)</b> Électrovanne 2/2 voies Action directe Normalement ouverte
	<b>Fonction C (CF C)</b> Électrovanne 3/2 Action directe Normalement fermée
	<b>Fonction D (CF D)</b> Électrovanne 3/2 Action directe Normalement ouverte
	<b>Fonction E (CF E)</b> Vanne mélangeuse 3/2 (électrovanne)
	<b>Fonction F (CF F)</b> Vanne de distribution 3/2 (électrovanne) Action directe
	<b>Fonction T (CF T)</b> Électrovanne 3/2 Action directe Sens de l'écoulement au choix Normalement fermée

## 3. Homologations et conformités

### 3.1. Remarques générales

- Les Homologations et conformités énumérés ci-après doivent être mentionnées lors de la demande de renseignements. C'est la seule façon de s'assurer que le produit est conforme à toutes les spécifications requises.
- Toutes les variantes disponibles d'appareils ne peuvent pas être livrées avec les Homologations ou les conformités énumérées ci-après.

### 3.2. Conformité



Conformément à la déclaration de conformité, le produit est conforme aux directives de l'UE.

### 3.3. Normes





Les normes appliquées justifiant la conformité aux directives UE peuvent être consultées dans l'attestation d'examen de type UE et/ou la déclaration de conformité UE (si applicable).

DTS 1000381628 FR Version: J Status: RL (released | freigegeben | valide) printed: 24.03.2026

### 3.4. Protection contre les explosions

Homologation	Description					
  	<p><b>En option : protection contre les explosions selon la catégorie 2 (zone 1/21)</b></p> <p>Marquage Ex des composants selon le tableau suivant :</p>					
	<table border="1"> <thead> <tr> <th colspan="2">Bobine Type ACP016</th> </tr> <tr> <th>Bobines à câble sortant</th> <th>Bobines avec boîtier de raccordement à bornes</th> </tr> </thead> <tbody> <tr> <td> <p><b>ATEX:</b>                      EPS 16 ATEX 1 111 X                      II 2G Ex mb IIC T4 Gb                      II 2D Ex mb IIIC T130 °C Db</p> <p><b>IECEx:</b>                      IECEx EPS 16.0049X                      Ex mb IIC T4 Gb                      Ex mb IIIC T130 °C Db</p> </td> <td> <p><b>ATEX:</b>                      EPS 16 ATEX 1 111 X                      II 2G Ex eb mb IIC T4 Gb                      II 2D Ex mb tb IIIC T130 °C Db</p> <p><b>IECEx:</b>                      IECEx EPS 16.0049X                      Ex eb mb IIC T4 Gb                      Ex mb tb IIIC T130 °C Db</p> </td> </tr> </tbody> </table>	Bobine Type ACP016		Bobines à câble sortant	Bobines avec boîtier de raccordement à bornes	<p><b>ATEX:</b>                      EPS 16 ATEX 1 111 X                      II 2G Ex mb IIC T4 Gb                      II 2D Ex mb IIIC T130 °C Db</p> <p><b>IECEx:</b>                      IECEx EPS 16.0049X                      Ex mb IIC T4 Gb                      Ex mb IIIC T130 °C Db</p>
Bobine Type ACP016						
Bobines à câble sortant	Bobines avec boîtier de raccordement à bornes					
<p><b>ATEX:</b>                      EPS 16 ATEX 1 111 X                      II 2G Ex mb IIC T4 Gb                      II 2D Ex mb IIIC T130 °C Db</p> <p><b>IECEx:</b>                      IECEx EPS 16.0049X                      Ex mb IIC T4 Gb                      Ex mb IIIC T130 °C Db</p>	<p><b>ATEX:</b>                      EPS 16 ATEX 1 111 X                      II 2G Ex eb mb IIC T4 Gb                      II 2D Ex mb tb IIIC T130 °C Db</p> <p><b>IECEx:</b>                      IECEx EPS 16.0049X                      Ex eb mb IIC T4 Gb                      Ex mb tb IIIC T130 °C Db</p>					

### 3.5. Amérique du Nord (États-Unis/Canada)

Homologation	Description
	<p><b>En option (valable pour les vannes) : UL Listed pour les États-Unis</b></p> <p>Les vannes sont UL Listed pour les États-Unis selon :</p> <ul style="list-style-type: none"> <li>UL 429 (vannes à commande électrique) et UL 429 A (vannes à commande électrique pour la protection contre l'incendie)</li> </ul>
	<p><b>En option (valable pour les bobines) : UL Hazardous Locations – Prévention des explosions</b></p> <p>UL Listed avec HazLoc pour les États-Unis et le Canada</p> <p>Classe I, zone 1                      Classe I, division 2, groupes A, B, C et D                      Classe II + III, division 2, groupes F et G</p>
	<p><b>En option (valable pour les vannes) : UL Recognized pour les États-Unis</b></p> <p>Les vannes sont UL Recognized pour les États-Unis selon :</p> <ul style="list-style-type: none"> <li>UL 429 (vannes à commande électrique) et UL 429 A (vannes à commande électrique pour la protection contre l'incendie)</li> </ul>
	<p><b>En option (valable pour les vannes) : CSA pour le Canada</b></p> <p>Les vannes sont homologuées CSA pour le Canada selon :</p> <ul style="list-style-type: none"> <li>CSA 139 (electrically operated valves)</li> </ul>
	<p><b>En option (valable pour les bobines) : FM (Factory Mutual) – Protection contre les explosions</b></p> <p>FM avec HazLoc pour les États-Unis et le Canada</p> <p>Classe I, zone 1                      Classe I, division 1, groupes A, B, C et D                      Classe II + III, division 1, groupes E, F et G</p>

### 3.6. Eau potable

Conformité	Description
	<p><b>Convient pour une utilisation dans le domaine de l'eau potable</b></p> <p>Les matériaux correspondent aux bases d'évaluation (UBA) pour les matériaux en contact avec l'eau potable (Ordonnance sur l'eau potable).</p> <p>PF39 : Convient aux appareils dont la température maximale est de +85 °C (eau très chaude)                      PF36 : Convient aux appareils dont la température maximale est de +60 °C (eau chaude)                      PF40 : Convient aux appareils dont la température maximale est de +23 °C (eau froide)</p>

DTS 1000381628 FR Version: J Status: RL (released | freigegeben | valide) printed: 24.03.2026

### 3.7. Autres

#### Classification DNV GL

Homologation	Description
	<b>Classification DNV GL : navires, installations offshore, véhicules à grande vitesse et véhicules légers</b> Les produits sont homologués pour être installés sur tous les navires classés par DNV GL.

## 4. Matériaux

### 4.1. Bürkert resistApp

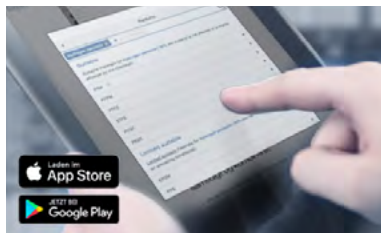

#### Bürkert resistApp – Tableau des résistances chimiques

Souhaitez-vous garantir la fiabilité et la longévité des matériaux dans votre application? Vérifiez votre combinaison entre le fluide et le matériau sur notre site Web ou avec notre resistApp.

[Testez maintenant la résistance chimique](#)

### 4.2. Spécifications des matériaux

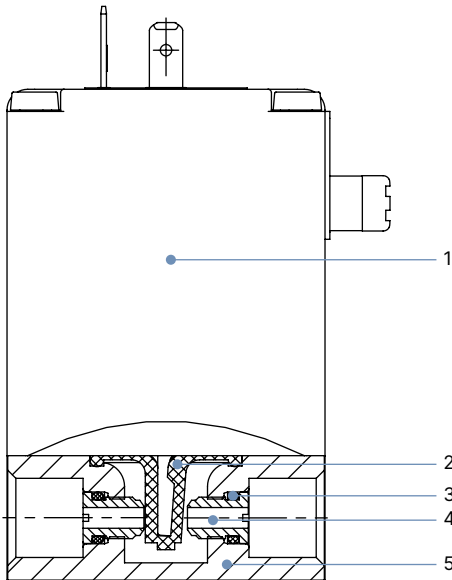

N°	Élément	Matériau
1	Bobine	Époxyde
2	Membrane	EPDM, FKM, FFKM, NBR
3	Joint torique	EPDM, FKM, FFKM, NBR
4	Siège de vanne	Laiton Acier inoxydable (1.4401) PP (polypropylène) PEEK
5	Corps de vanne	Laiton Acier inoxydable (1.4401) PP (polypropylène) PEEK

## 5. Dimensions

### 5.1. Variante standard

#### Remarques générales :

- Les dimensions D1 et L1 s'appliquent aux filetages G.
- Les dimensions D2 et L2 s'appliquent aux filetages NPT.
- L'appareil peut être fixé sur la face inférieure à l'aide des orifices existants. Le gabarit de perçage est de 38 × 24. Des vis M4 doivent être utilisées pour les corps en métal. Pour les corps en plastique, il faut utiliser soit des vis auto-taraudeuses, soit un corps avec des inserts filetés métriques (codes variables ACxx ou ADxx). La profondeur de vissage doit être respectée. D'autres informations sont disponibles dans le **manuel d'utilisation du Type 0330** ▶.
- Les dimensions du connecteur femelle Type 2508 sont disponibles au chapitre « **Connecteur femelle Type 2518, forme A selon DIN EN 175301-803** » à la page 23.
- Les dimensions du connecteur femelle Type 2509 sont disponibles au chapitre « **Connecteur femelle Type 2509, forme A selon DIN EN 175301-803** » à la page 23.

#### Corps de vanne en métal

#### Remarque :

- Dimensions en mm
- La longueur minimale du filetage au raccordement central est de 7,5 mm.
- Profondeur de vissage du raccord fileté G ¼ : lors de l'utilisation de raccords filetés pour tuyau, il convient de choisir des variantes avec filetage G ½, car la profondeur de vissage du G ¼ n'est pas suffisante.
- Tenir compte des remarques générales au début du chapitre « **5.1. Variante standard** » à la page 9.

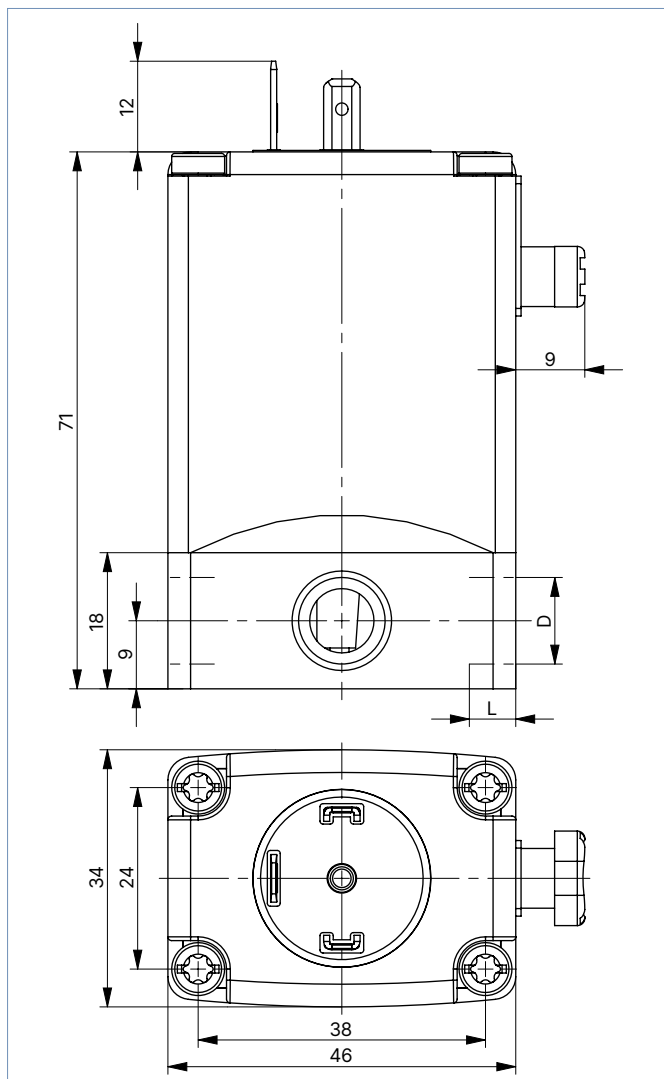

D1	L1	D2	L2
G 1/8	9	–	–
G 1/4	9	NPT 1/4	7,5

**Corps de vanne en plastique**

**Remarque :**

- Dimensions en mm
- Tenir compte des remarques générales au début du chapitre « 5.1. Variante standard » à la page 9.

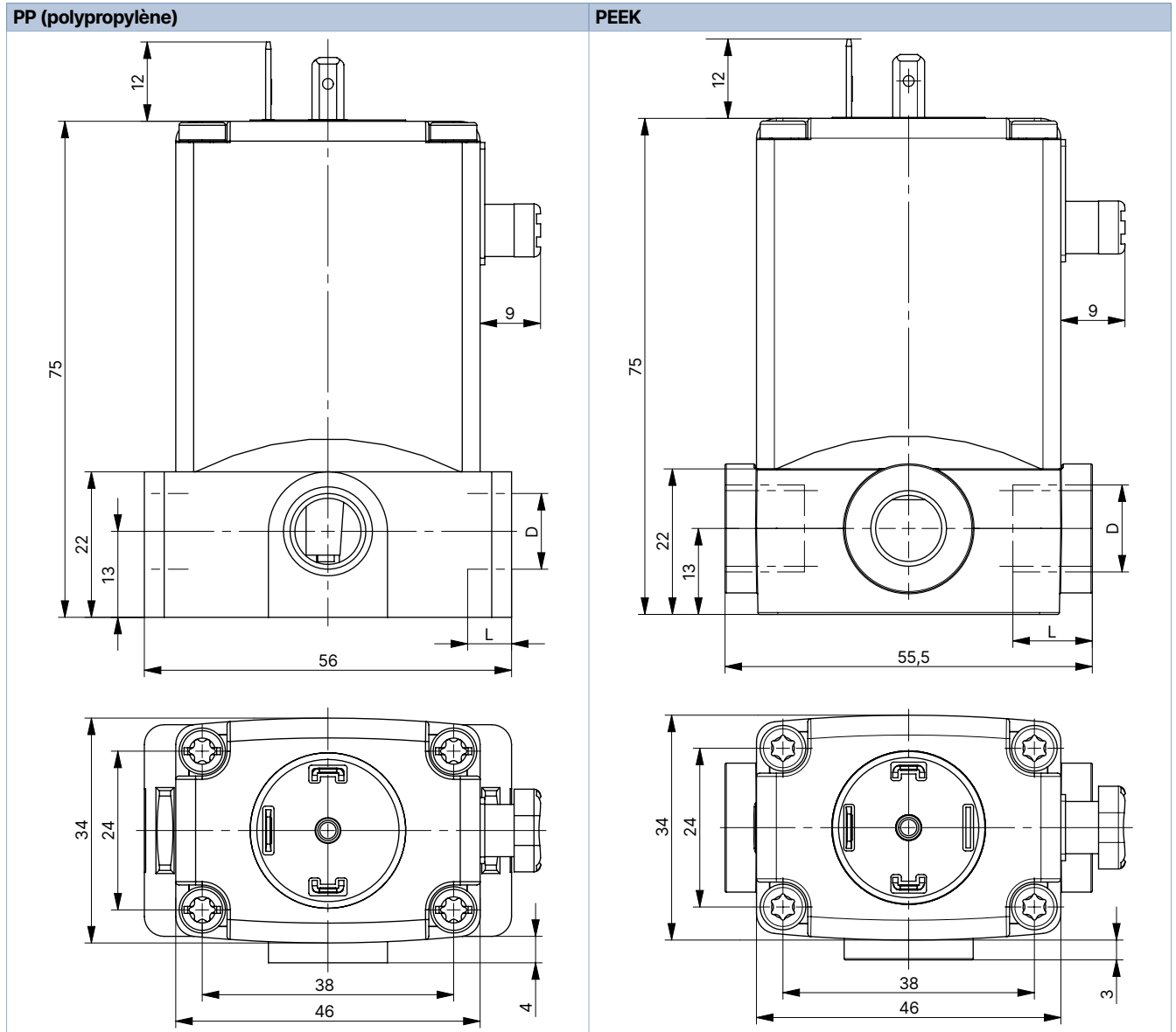

D	L
G ¼	12
NPT ¼	11

DTS 1000381628 FR Version: J Status: RL (released | freigegeben | valide) printed: 24.03.2026

Variante avec câble

Remarque :

- Dimensions en mm
- Tenir compte des remarques générales au début du chapitre « 5.1. Variante standard » à la page 9.

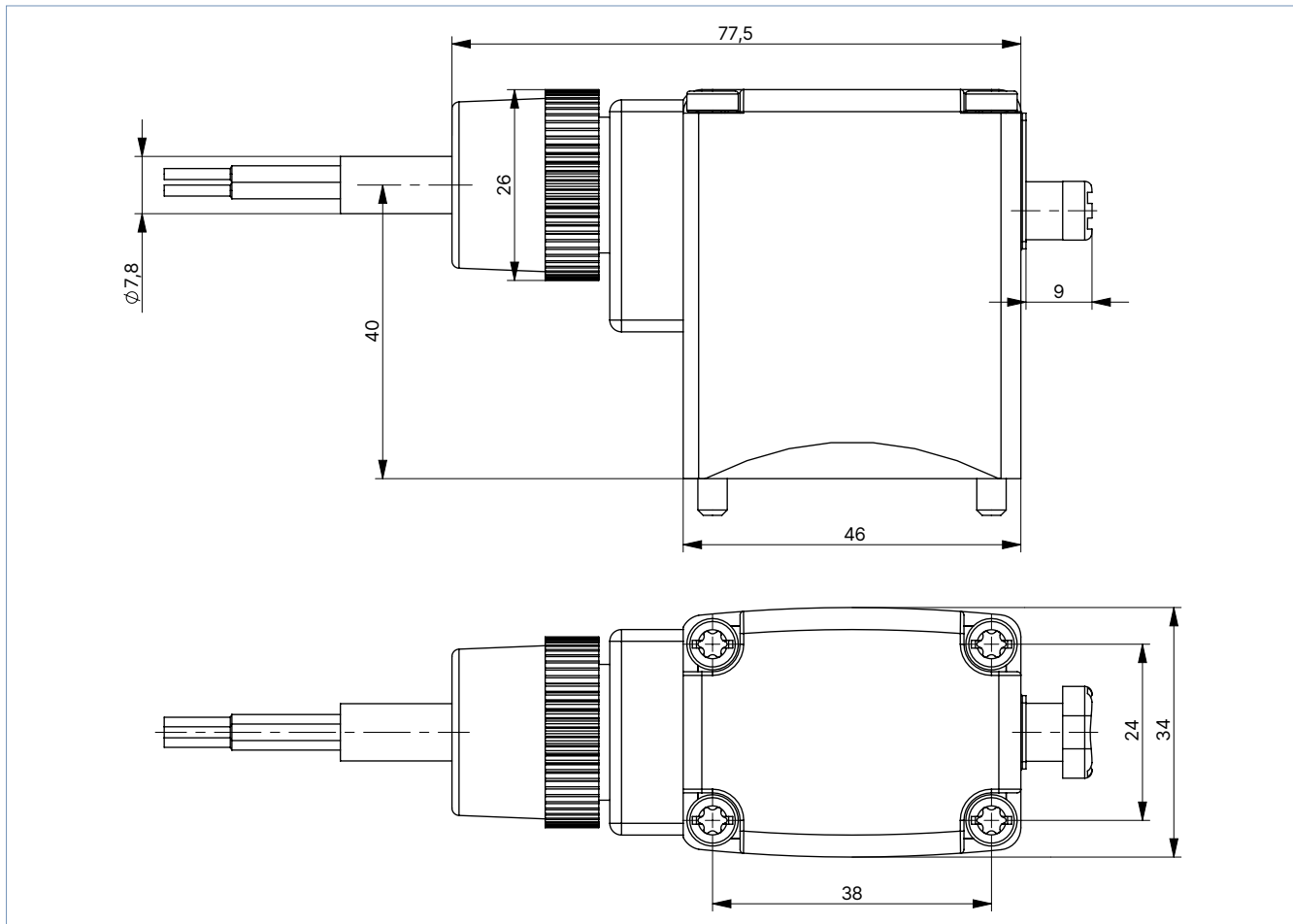

## 5.2. Variante antidéflagrante

### Variante avec boîtier de raccordement à bornes

**Remarque :**

- Dimensions en mm
- Les dimensions D1 et L1 s'appliquent aux filetages G
- Les dimensions D2 et L2 s'appliquent aux filetages NPT

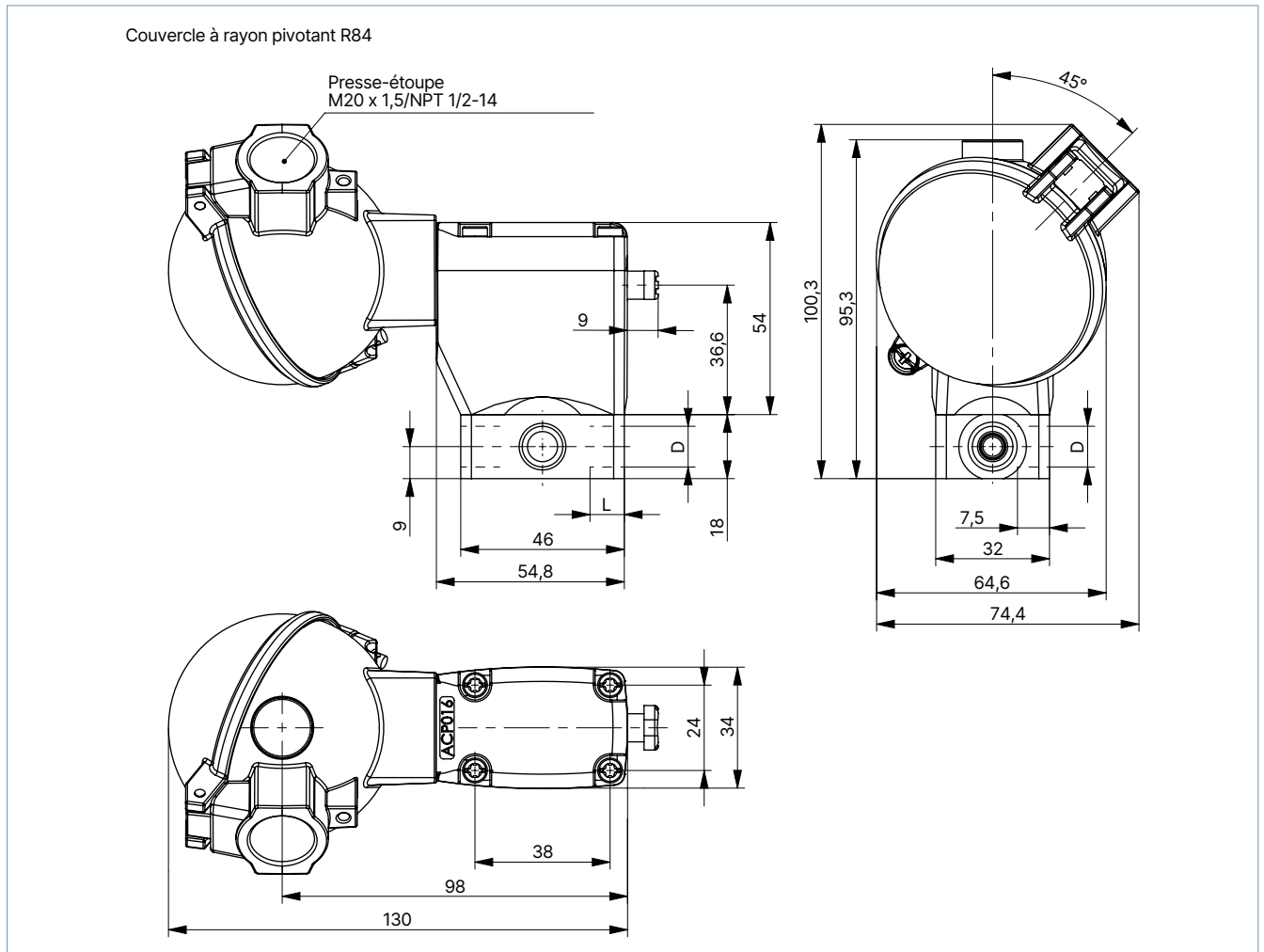

D1	L1	D2	L2
G 1/8	9	-	-
G 1/4	9	NPT 1/4	7,5

DTS 1000381628 FR Version: J Status: RL (released | freigegeben | valide) printed: 24.03.2026

Variante avec câble

Remarque :

Dimensions en mm

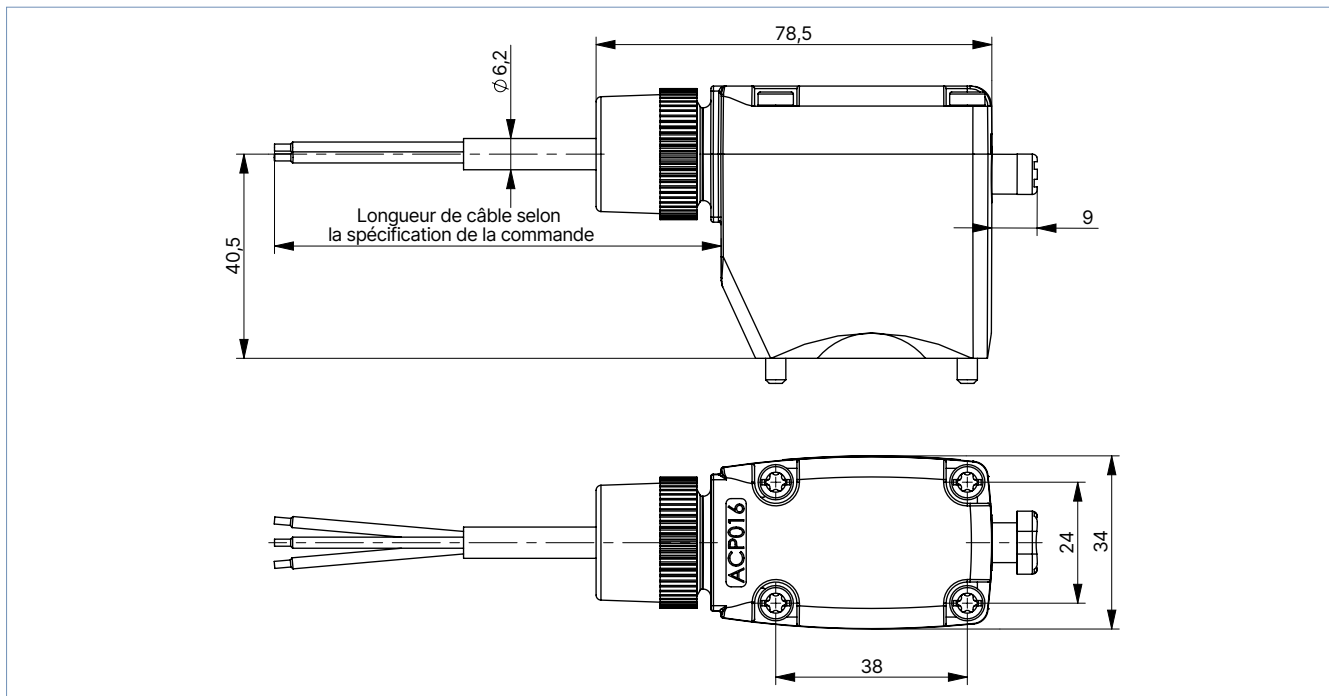

## 6. Raccordements du produit

### 6.1. Affectation des orifices de raccordement pour la variante standard

**Remarque :**

L'affectation des orifices de raccordement (marquée par les numéros 1, 2 et 3 sur le dessin) dépend de la fonction. Comparez l'affectation des orifices de raccordement respectives dans le tableau avec le mode de fonctionnement correspondant.

Mode de fonctionnement	Orifice 1	Orifice 2	Orifice 3	2 voies	3 voies
A	P	A	-		
B	B	P	-		
C	P	A	R		
D	R	B	P		
E	P1	A	P2		
F	A	P	B		
T	NF	ENTRÉE/SORTIE	NO		

### 6.2. Affectation des orifices de raccordement pour la variante antidéflagrante

**Remarque :**

L'affectation des orifices de raccordement (marquée par les numéros 1, 2 et 3 sur le dessin) dépend de la fonction. Comparez l'affectation des broches respectives dans le tableau avec le mode de fonctionnement correspondant.

Mode de fonctionnement	Orifice 1	Orifice 2	Orifice 3	2 voies	3 voies
A	P	A	-		
B	B	P	-		
C	P	A	R		
D	R	B	P		
E	P1	A	P2		
F	A	P	B		
T	NF	ENTRÉE/SORTIE	NO		

## 7. Description des performances

### 7.1. Plage de pression et débit

#### Variante standard

#### Remarque :

Plus d'informations sur l'utilisation dans d'autres modes de fonctionnement sont disponibles au chapitre « Utilisation dans d'autres fonctions » à la page 16.

Mode de fonctionnement	DN	Valeur $K_v$ eau <sup>1)</sup>		Plage de pression <sup>2)</sup>		
		CC	CA (50 ou 60 Hz)	Standard <sup>3)</sup>	Vide <sup>4)</sup>	Impulsion <sup>5)</sup>
		[m <sup>3</sup> /h]	[m <sup>3</sup> /h]	[bar]	[bar]	[bar]
<b>Corps de vanne en métal</b>						
A/B/C/D/F	2	0,08	0,11	0...16 <sup>6)</sup>	-0,98...10	0...16 <sup>6)</sup>
	3	0,14	0,18	0...10	-0,98...6	0...10
	4	0,17	0,23	0...5	-0,98...3	0...5
	5	0,29	0,29	0...2,5	-0,98...1	0...2,5
E	2	0,08	0,11	0...10	-0,98...8	0...10
	3	0,14	0,18	0...6	-0,98...5	0...6
	4	0,17	0,23	0...3	-0,98...2,5	0...3
	5	0,29	0,29	0...1,5	-0,98...1	0...1
T	2	0,08	0,11	0...12	-0,98...8	0...10
	3	0,14	0,18	0...8	-0,98...5	0...6
	4	0,17	0,23	0...4	-0,98...2,5	0...5
	5	0,29	0,29	0...2,5	-0,98...1	–

Mode de fonctionnement	DN	Valeur $K_v$ eau <sup>7)</sup>	Plage de pression <sup>2)</sup>			
			Standard <sup>3)</sup> CA (50 ou 60 Hz)	Standard <sup>3)</sup> CC	Vide <sup>4)</sup>	Impulsion <sup>5)</sup>
			[m <sup>3</sup> /h]	[bar]	[bar]	[bar]
<b>Corps de vanne en plastique</b>						
A/B/C/D/F	2	0,13	0...16 <sup>6) 8)</sup>	0...12 <sup>8)</sup>	-0,98...10	0...12 <sup>8)</sup>
	3	0,25	0...10	0...8	-0,98...6	0...8
	4	0,30	0...5	0...4	-0,98...3	0...4
	5	0,40	0...4,5	0...3	-0,98...1	0...3
E/T	2	0,13	0...10	0...7	-0,98...7	0...7
	3	0,25	0...6	0...4	-0,98...5	0...4
	4	0,30	0...3	0...2	-0,98...2,5	0...2
	5	0,40	0...2	0...1	-0,98...0,5	0...1

1.) À une fréquence de 56 Hz, les valeurs  $K_v$  correspondent à celle de la variante CC

2.) Indication de pression : surpression par rapport à la pression atmosphérique (plage de pression différente pour la variante 5 W)

3.) Puissance thermique 8 W

4.) Vide possible avec tous les matériaux d'étanchéité

5.) Puissance d'appel 11 W

6.) Pour les joints en FKM et FFKM, la pression du fluide maximale est de 12 bar.

7.) Avec une fréquence CC, la valeur  $K_v$  est réduite jusqu'à 10 % afin de garantir le bon fonctionnement.

8.) Avec le matériau PVDF industriel, la pression de service maximale est de 10 bar.

**Variante antidéflagrante**

**Remarque :**

Pour plus d'informations sur l'utilisation dans d'autres modes de fonctionnement, voir « **Utilisation dans d'autres fonctions** » à la page 16.

Mode de fonctionnement	DN	Valeur K <sub>v</sub> eau [m <sup>3</sup> /h]	Plage de pression <sup>1)2)</sup>	
			Standard	Vide
			[bar]	[bar]
<b>Corps de vanne en métal</b>				
A/B/C/D/F	2,0	0,11	0...16	-0,98...10
	3,0	0,18	0...10	-0,98...6
	4,0	0,23	0...5	-0,98...3
	5,0	0,29	0...4	-0,98...2,5
E	2,0	0,11	0...10	-0,98...8
	3,0	0,18	0...6	-0,98...5
	4,0	0,23	0...3,5	-0,98...2,5
	5,0	0,29	0...3	-0,98...2
T	2,0	0,11	0...10	-0,98...8
	3,0	0,18	0...6	-0,98...5

1.) Les appareils dotés d'une membrane FKM ou FFKM sont limités à une pression maximale de 12 bar.

2.) Indication de pression : surpression par rapport à la pression atmosphérique

Mode de fonctionnement	DN	Valeur K <sub>v</sub> eau [m <sup>3</sup> /h]	Plage de pression <sup>1)2)</sup>	
			Standard	Vide
			[bar]	[bar]
<b>Corps de vanne en plastique</b>				
A/B/C/D/F	2,0	0,13	0...16 <sup>3)</sup>	-0,98...10
	3,0	0,25	0...10	-0,98...6
	4,0	0,30	0...5	-0,98...3
	5,0	0,40	0...4,5	-0,98...1
E/T	2,0	0,13	0...10	-0,98...7
	3,0	0,25	0...6	-0,98...5
	4,0	0,30	0...3	-0,98...2,5

1.) Les appareils dotés d'une membrane FKM ou FFKM sont limités à une pression maximale de 12 bar.

2.) Indication de pression : surpression par rapport à la pression atmosphérique

3.) Avec le matériau PVDF industriel, la pression de service maximale est de 10 bar.

**Utilisation dans d'autres fonctions**

Les ressorts de compression intégrés dans les vannes diffèrent selon leur mode de fonctionnement. Lors de l'utilisation dans d'autres modes de fonctionnement, la pression de service admissible change conformément au tableau suivant.

**Remarque :**

Le tableau suivant s'applique aussi bien à la variante standard qu'à la variante antidéflagrante.

Mode de fonctionnement	Pression de service maximale [bar] lors de l'utilisation de la vanne dans un nouveau mode de fonctionnement																	
	Diamètre nominal DN 2						Diamètre nominal DN 3						Diamètre nominal DN 4					
	A <sup>1)</sup>	B <sup>1)</sup>	C	D	E	F	A	B	C	D	E	F	A	B	C	D	E	F
<b>Corps de vanne en métal (8 W et/ou 11 W)</b>																		
C	16	1,5	16	1,5	1,5	16	10	1	10	1	1	10	5	0,8	5	0,8	0,8	5
D	4	16	4,5	16	4	4	2,5	10	2,5	10	2	3	2	5	2	5	2	2
T	8	8	10	10	10	8	6	6	6	6	6	6	3	3	3	3	3	3
<b>Corps de vanne en plastique (8 W et/ou 11 W)</b>																		
C	16	1,5	16	1,5	1,5	16	10	1	10	1	1	10	5	0,8	5	0,8	0,8	5
D	4	16	4,5	16	4	4	2,5	10	2,5	10	2	3	2	5	2	5	2	2
F	16	1,5	10	1,5	1,5	16	6	1	6	1	1	10	4	1	4	1	1	5

1.) Pour les modes de fonctionnement A et B, la vanne doit être raccordée conformément à l'affectation des des orifices de raccordement de la vanne 3/2.

DTS 1000381628 FR Version: J Status: RL (released | freigegeben | valide) printed: 24.03.2026

## 8. Accessoires du produit

### 8.1. Accessoires pour la variante standard

Option	Code variable	Description
Variante impulsion	CF02	Système magnétique bistable avec bobine d'activation et de désactivation ; fonctionnement continu ou avec de courtes impulsions électriques (min. 150 ms) possible
Variante oxygène	NL02	Convient aux applications avec de l'oxygène (les matériaux non métalliques en contact avec le fluide sont contrôlés par le BAM (institut allemand de recherche et de contrôle des matériaux))
Exigences accrues de pureté, par ex. exempt d'huile, de graisse et de silicone	NL50/ NL05	Les pièces en contact avec le fluide sont spécialement nettoyées et les vannes sont emballées en conséquence
Exigences accrues d'étanchéité	PCxx	Les appareils standards sont contrôlés à $10^{-2}$ mbar x l/sec, réalisable jusqu'à $10^{-6}$ mbar
Indicateur de position électrique	LF02/ LF03	Voir <b>Type 1060</b> ▶. Fonction selon le raccord comme contact de repos, contact de travail ou inverseur (pas d'IP65 possible)
Électronique hautes performances	CZ05	Puissance d'appel 60 W, puissance de maintien 3 W ; sur les variantes en plastique, on réalise ainsi 100 % du facteur de marche
Variante vide	NA02	Adapté au vide jusqu'à -0,98 bar
Exigences accrues de pureté et d'étanchéité accrues	NA03	Les parties en contact avec le fluide sont nettoyées spécialement. Test d'étanchéité à $10^{-4}$ mbar x l/s
Exigences accrues de pureté et d'étanchéité et variante pour vide	NA01	Les parties en contact avec le fluide sont nettoyées spécialement. Test d'étanchéité à $10^{-4}$ mbar x l/s et adapté au vide jusqu'à -0,98 bar
Bobine à puissance réduite (5 W)	-	Les appareils ont une plage de pression inférieure ; sur les variantes en plastique, on réalise ainsi 100 % du facteur de marche
Connecteur	JHxx/ JGxx/ JFxx	Le connecteur est fourni. Variantes avec connecteur (selon DIN EN 175301-803 forme A), voir la fiche technique séparée <b>Type 2518</b> ▶ et <b>Type 2509</b> ▶
Homologations	PD01	CSA General Purpose Valve
	PD02	Homologation UR (reconnue par UL)/CSA
	PD07	DNV-GL (anciennement Germanischer Lloyd)
	PR05	Bobine homologuée par le cFMus Classe I, division 1, groupes A, B, C et D – T4 Classe II, division 1, groupes E, F et G – T4 Classe III, division 1 – T4 Classe I, zone 1, AEx mb IIC T4 Gb, Zone 21 AEx mb IIIC T130 °C Db Ex mb IIC T4 Gb ; Ex mb IIIC T130 °C Db
	PE95	Homologation cULus (UL-listed)
	PU15	UL Listed avec HazLoc pour les États-Unis et le Canada, classe I, zone 1, AEx eb mb IIC T4 ; zone 21, AEx mb tb IIIC T130 °C/classe I, div. 2, groupe A,B,C,D ; classe II+III, div. 2, groupe F, G
	PX41	EPS 16 ATEX 1111 X/IECEx EPS 16.0049X, 2G T4 IIC/2D T130 °C IIIC, Tumg -40 °C...+60 °C, montage simple et en bloc
Conformités possibles (selon construction)	-	EAC, eau potable, FDA



### 8.2. Accessoires pour la variante antidéflagrante

Option	Code variable	Description
Variante oxygène	NL02	Convient aux applications avec de l'oxygène (les matériaux non métalliques en contact avec le fluide sont contrôlés par le BAM (institut allemand de recherche et de contrôle des matériaux))
Exigences accrues de pureté, par ex. exempt d'huile, de graisse et de silicone	NL50/ NL05	Les pièces en contact avec le fluide sont spécialement nettoyées et les vannes sont emballées en conséquence
Exigences accrues d'étanchéité	PCxx	Les appareils standards sont contrôlés à $10^{-2}$ mbar x l/sec, réalisable jusqu'à $10^{-6}$ mbar
Variante vide	NA02	Adapté au vide jusqu'à -0,98 bar
Exigences accrues de pureté et d'étanchéité	NA03	Les parties en contact avec le fluide sont nettoyées spécialement. Test d'étanchéité à $10^{-4}$ mbar x l/s
Exigences accrues de pureté et d'étanchéité et variante pour vide	NA01	Les parties en contact avec le fluide sont nettoyées spécialement. Test d'étanchéité à $10^{-4}$ mbar x l/s et adapté au vide jusqu'à -0,98 bar
Indicateurs de position électriques	CF15	Bobine avec détecteur de proximité à sécurité intrinsèque (PTB 00 ATEX 2048X) au lieu de la commande manuelle

### 8.3. Presse-étoupes pour boîtier de raccordement à bornes ATEX/IECEX

**Remarque :**

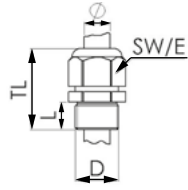
Un presse-étoupe en polyamide est inclus dans la livraison. Du laiton nickelé peut être commandé moyennant un supplément, voir « [Presse-étoupes pour boîtier de raccordement à bornes ATEX/IECEX](#) » à la page 23.

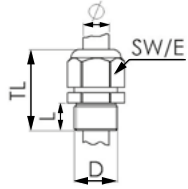
Description	Homologation Ex		Dimensions										
	Certificat	Marquage											
Presse-étoupe Ex, laiton nickelé, 6...13 mm  	PTB 04 ATEX 1112 X, IECEX PTB 13.0027X	II 2 G Ex e IIC Gb, II 2 D Ex tb IIIC Db IP68	 <table border="1"> <tr><td>TL</td><td>29...37 mm</td></tr> <tr><td>L</td><td>6 mm</td></tr> <tr><td>D</td><td>20 mm</td></tr> <tr><td>SW</td><td>24 mm</td></tr> <tr><td>E</td><td>27 mm</td></tr> </table>	TL	29...37 mm	L	6 mm	D	20 mm	SW	24 mm	E	27 mm
TL	29...37 mm												
L	6 mm												
D	20 mm												
SW	24 mm												
E	27 mm												
Presse-étoupe Ex, polyamide, 7...13 mm  	PTB 13 ATEX 1015 X, IECEX PTB 13.0034X	II 2 G Ex e IIC Gb, II 2 D Ex tb IIIC Db IP68	 <table border="1"> <tr><td>TL</td><td>36...45 mm</td></tr> <tr><td>L</td><td>10 mm</td></tr> <tr><td>D</td><td>20 mm</td></tr> <tr><td>SW</td><td>24 mm</td></tr> <tr><td>E</td><td>28 mm</td></tr> </table>	TL	36...45 mm	L	10 mm	D	20 mm	SW	24 mm	E	28 mm
TL	36...45 mm												
L	10 mm												
D	20 mm												
SW	24 mm												
E	28 mm												

### 8.4. Outil spécial pour la rotation du boîtier de raccordement à bornes

**Remarque :**

Cet outil spécial n'est pas inclus dans la livraison de la vanne, voir « [Presse-étoupes pour boîtier de raccordement à bornes ATEX/IECEX](#) » à la page 23.

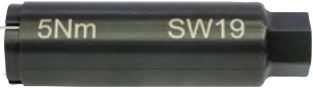
Description	Composants du set
Set SC02-AC10  	<ul style="list-style-type: none"> <li>Outil spécial</li> <li>Instructions de service</li> </ul>

DTS 1000381628 FR Version: J Status: RL (released | freigegeben | valide) printed: 24.03.2026

## 9. Informations de commande

### 9.1. La boutique en ligne Bürkert



#### La boutique en ligne Bürkert – Commande facile et livraison rapide

Vous souhaitez trouver et commander rapidement le produit ou la pièce de rechange Bürkert de votre choix ? Notre boutique en ligne est disponible 24 heures sur 24. Inscrivez-vous dès aujourd'hui et profitez de tous les avantages.

[Achetez maintenant en ligne](#)

### 9.2. Filtre produit Bürkert



#### Filtre produit Bürkert – Trouvez rapidement le bon produit

Vous souhaitez sélectionner les produits en fonction de vos besoins techniques ? Utilisez le filtre produit Bürkert et trouvez rapidement et facilement les articles adaptés à votre application.

[Filtrez maintenant les produits](#)

### 9.3. Formulaire de demande de renseignements sur un produit Bürkert



#### Formulaire de demande de renseignements sur un produit Bürkert – Votre demande de manière rapide et concise

Vous souhaitez faire une demande de renseignements pour un produit spécifique répondant à vos exigences techniques ? Pour ce faire, utilisez notre formulaire de sélection de produit. Vous y trouverez toutes les informations pertinentes relatives à votre interlocuteur Bürkert. Nous pourrions ainsi vous conseiller au mieux.

[Complétez maintenant le formulaire](#)

9.4. Tableau de commande

Variante standard

Remarque :

- Tous les appareils disposent d'un raccordement de conduite G ¼, d'une commande manuelle et d'un connecteur **Type 2518** ▶
- D'autres variantes sont disponibles sur demande.
- Articles avec délai de livraison réduit

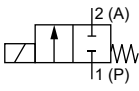
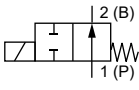
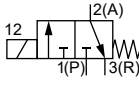
Mode de fonctionnement	Diamètre nominal [mm]	Matériau du corps et du siège de vanne	Matériau du joint	Référence article			
				024/CC [V/Hz]	024/50 [V/Hz]	230/50 [V/Hz]	
<b>CF A<sup>1)</sup></b> Électrovanne 2/2 voies Action directe Normalement fermée  	2,0	PEEK	FKM	a. A.	a. A.	a. A.	
			EPDM	a. A.	a. A.	a. A.	
			FFKM	a. A.	a. A.	a. A.	
	3,0	Laiton	FKM	020293	022883	124909	
			NBR	020294	086553	024902	
			FKM	020292	023984	024563	
		Acier inoxydable	FKM	018410	088496	045653	
			EPDM	067214	022105	062398	
			FFKM	a. A.	a. A.	a. A.	
		PEEK	FKM	a. A.	a. A.	a. A.	
			EPDM	a. A.	a. A.	a. A.	
			FFKM	a. A.	a. A.	a. A.	
	4,0	Laiton	FKM	024019	025246	124912	
			NBR	025084	-	046007	
			FKM	018276	018857	020873	
		Acier inoxydable	FKM	062695	043005	063116	
			EPDM	021660	067731	063118	
			FFKM	a. A.	a. A.	a. A.	
PEEK		FKM	a. A.	a. A.	a. A.		
		EPDM	a. A.	a. A.	a. A.		
		FFKM	a. A.	a. A.	a. A.		
5,0	PP	FKM	062624	067007	022619		
		EPDM	061321	054261	049969		
<b>CF B<sup>1)</sup></b> Électrovanne 2/2 voies Action directe Normalement ouverte  	3,0	Laiton	FKM	141917	130146	141919	
		Acier inoxydable	FKM	141928	141929	141931	
	4,0	Laiton	FKM	141920	141921	141923	
		Acier inoxydable	FKM	141932	141933	141935	
	<b>CF C</b> Électrovanne 3/2 Action directe Normalement fermée  	2,0	Laiton	NBR	041103	042129	041105
			PEEK	FKM	a. A.	a. A.	a. A.
EPDM				a. A.	a. A.	a. A.	
FFKM		a. A.		a. A.	a. A.		
3,0		Laiton	NBR	041107	041108	041116	
		Acier inoxydable	FKM	052344	045024	052059	
			FKM	a. A.	a. A.	a. A.	
			EPDM	a. A.	a. A.	a. A.	
		PEEK	FKM	a. A.	a. A.	a. A.	
			EPDM	a. A.	a. A.	a. A.	
FFKM			a. A.	a. A.	a. A.		
4,0		Laiton	NBR	042218	042695	042329	
			Acier inoxydable	FKM	050483	043324	050979
				FKM	-	088420	-
		EPDM		-	-	063625	
	PEEK	FKM	a. A.	a. A.	a. A.		
		EPDM	a. A.	a. A.	a. A.		
		FFKM	a. A.	a. A.	a. A.		

DTS 1000381628 FR Version: J Status: RL (released | freigegeben | valide) printed: 24.03.2026

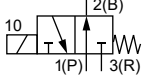
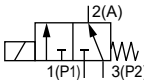
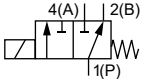
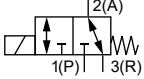
Mode de fonctionnement	Diamètre nominal [mm]	Matériau du corps et du siège de vanne	Matériau du joint	Référence article		
				024/CC [V/Hz]	024/50 [V/Hz]	230/50 [V/Hz]
<b>CF D</b> Électrovanne 3/2 Action directe Normalement ouverte  	2,0	Laiton	NBR	056984 ☒	041858 ☒	041137 ☒
	3,0	Laiton	NBR	041139 ☒	041141 ☒	041147 ☒
	4,0	Laiton	NBR	043129 ☒	042696 ☒	042903 ☒
<b>CF E</b> Vanne mélangeuse 3/2 (électrovanne)  	3,0	PP	FKM	069917 ☒	066230 ☒	022294 ☒
			EPDM	078556 ☒	-	078559 ☒
	4,0	PP	FKM	061077 ☒	086921 ☒	053406 ☒
			EPDM	067160 ☒	044693 ☒	066033 ☒
<b>CF F</b> Vanne de distribution 3/2 (électrovanne) Action directe  	4,0	PP	FKM	020528 ☒	-	-
			EPDM	-	-	066032 ☒
<b>CF T</b> Électrovanne 3/2 Action directe Sens de l'écoulement au choix Normalement fermée  	2,0	Laiton	FKM	124922 ☒	138316 ☒	124925 ☒
		Acier inoxydable	FKM	124932 ☒	124933 ☒	124935 ☒
		PEEK	FKM	a. A.	a. A.	a. A.
			EPDM	a. A.	a. A.	a. A.
			FFKM	a. A.	a. A.	a. A.
	3,0	Laiton	FKM	124927 ☒	124928 ☒	124930 ☒
		Acier inoxydable	FKM	124937 ☒	124938 ☒	124940 ☒
		PEEK	FKM	a. A.	a. A.	a. A.
			EPDM	a. A.	a. A.	a. A.
			FFKM	a. A.	a. A.	a. A.

a. A. = sur demande  
 - = non disponible

1.) Les références d'articles et les modes de fonctionnement cités sont dotés d'un corps avec une traversée droite.

DTS 1000381628 FR Version: J Status: RL (released | freigegeben | valide) printed: 24.03.2026

**Variante antidéflagrante**

**Remarque :**

- Tous les appareils sont équipés d'un raccordement de conduite G ¼ et à commande manuelle.
- D'autres variantes sont disponibles sur demande.

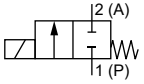
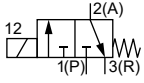
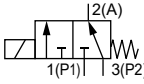
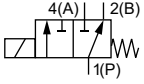
Mode de fonctionnement	Diamètre nominal [mm]	Matériau du corps et du siège de vanne	Matériau du joint	Raccordement électrique	Référence article	
					024/CA/CC [V/Hz]	230/CA/CC [V/Hz]
<b>CF A</b> <sup>1)</sup> Électrovanne 2/2 voies Action directe Normalement fermé 	3,0	Laiton	NBR	Boîtier de raccordement de bornes	353707	353708
		Acier inoxydable	FKM	Câble	353616	353617
				Boîtier de raccordement de bornes	353709	353710
				Câble	353618	353619
<b>CF C</b> Électrovanne 3/2 Action directe Normalement fermé 	3,0	Laiton	NBR	Boîtier de raccordement de bornes	353594	353695
		Acier inoxydable	FKM	Câble	353596	353599
				Boîtier de raccordement de bornes	353700	353706
				Câble	353614	353615
<b>CF E</b> Vanne mélangeuse 3/2 (électrovanne) 	3,0	Acier inoxydable	FKM	Boîtier de raccordement de bornes	353712	353702
				Câble	353620	353621
<b>CF F</b> Vanne de distribution 3/2 (électrovanne) Action directe 	3,0	Acier inoxydable	FKM	Boîtier de raccordement de bornes	394337	353713
				Câble	353622	353623
	4,0	Acier inoxydable	FKM	Boîtier de raccordement de bornes	353697	-
				Câble	353646	-

- = non disponible

1.) Les références d'articles et les modes de fonctionnement cités sont dotés d'un corps avec une traversée droite.

DTS 1000381628 FR Version: J Status: RL (released | freigegeben | valide) printed: 24.03.2026

### 9.5. Tableau de commande des accessoires

#### Connecteur femelle Type 2518, forme A selon DIN EN 175301-803

**Remarque :**

- Dimensions en mm
- D'autres informations sur le connecteur femelle sont disponibles dans la fiche technique **Type 2518** ▶.

Connecteur	Dimensions	Variante	Tension	Référence article
		Sans circuit (CA/CC)	0...250 V CA/CC	314802
		Avec LED (CA/CC)	12...24 V CA/CC	314812
		Avec LED et varistor (CA/CC)	12...24 V CA/CC	314820
		Avec redresseur, LED et varistor	12...24 V CA/CC	314816

#### Connecteur femelle Type 2509, forme A selon DIN EN 175301-803

**Remarque :**

- Dimensions en mm
- Sans circuit (standard)
- D'autres informations sur le connecteur femelle sont disponibles dans la fiche technique **Type 2509** ▶.



Connecteur	Dimensions	Variante	Tension	Référence article
		Sans circuit	0...250 V CA/CC	137943

#### Presse-étoupes pour boîtier de raccordement à bornes ATEX/IECEx

**Remarque :**

- Un presse-étoupe de la variante en polyamide est inclus dans la livraison. Du laiton nickelé peut être commandé moyennant un supplément de prix.
- D'autres informations sont disponibles au chapitre « **8.3. Presse-étoupes pour boîtier de raccordement à bornes ATEX/IECEx** » à la page 18.
- D'autres informations sont disponibles au chapitre « **8.4. Outil spécial pour la rotation du boîtier de raccordement à bornes** » à la page 18.



DTS 1000381628 FR Version: J Status: RL (released | freigegeben | valide) printed: 24.03.2026

Description	Référence article
Presse-étoupe Ex, laiton nickelé, 6...13 mm <sup>1)</sup>	773278 
Presse-étoupe Ex, polyamide, 7...13 mm <sup>1)</sup>	773277 
Set SC02-AC10 : clé spéciale, <sup>2)</sup> manuel d'utilisation	293488 

1.) Diamètre de câble

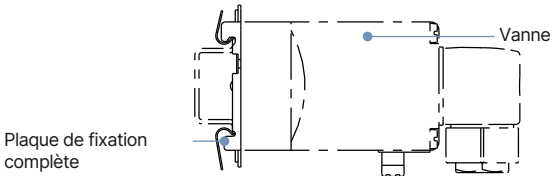

2.) Non fourni avec la vanne

**Plaque de fixation complète pour montage sur rail normalisé**

Description	Référence article
 <p>Plaque de fixation complète</p>	013253 

1.) À utiliser uniquement avec des robinets à soupape 2/2 voies

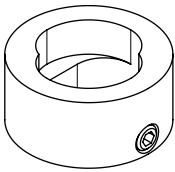
**Bague de sécurité**

Description	Référence article
 <p>Bague de sécurité contre un déclenchement manuel involontaire</p>	013372 

DTS 1000381628 FR Version: J Status: RL (released | freigegeben | valide) printed: 24.03.2026