

Capteur à ailette pour petits débits

- Pour faibles débits et liquides propres
- Pièces en contacts avec le fluide en ECTFE, Saphir, acier inoxydable revêtu, FKM ou EPDM pour une utilisation sur les liquides agressifs
- Système 3 fils avec détecteur à ailette et à effet Hall, jusqu'à 80 °C, 6 bar
- Sortie fréquence proportionnelle au débit, compatible API

Les variantes de produits décrites dans la fiche technique peuvent différer de la présentation et de la description du produit.

Peut être associé à

	Type 8025 ▶ Transmetteur de débit ou appareil de dosage séparé
	Type 8611 ▶ Régulateur universel eCONTROL
	Type 8619 ▶ multiCELL - Transmetteur/contrôleur multicanal, multifonction
	Type 8802 ▶ Systèmes de vanne de régulation Continuous ELEMENT - vue d'ensemble

Description du Type

Le capteur compact faible débit Type 8031, à ailette et à effet Hall, est particulièrement adapté aux applications avec des fluides propres et agressifs.

Le principe de mesure particulièrement économique est basé sur une mesure de vitesse de fluide locale. Le capteur émet une fréquence proportionnelle au débit qui peut être aisément transmise à distance.

Il est particulièrement recommandé pour la connexion aux transmetteurs de débit universel Bürkert Type 8025 (cf. fiches techniques correspondantes).

Table des matières

1. Caractéristiques techniques générales	3
2. Homologations	4
2.1. Directive des équipements sous pression.....	4
Appareil utilisé sur une tuyauterie.....	4
3. Matériaux	4
3.1. Tableau des résistances chimiques – Bürkert resistApp.....	4
3.2. Dimensions.....	4
3.3. Capteur à ailette avec raccordement G ¼".....	4
3.4. Capteur à ailette avec raccord pour tubulure 8/6 mm.....	5
3.5. Capteur à ailette avec raccord pour tubulure 9 mm.....	5
4. Descriptions des performances	6
4.1. Diagramme de chute de pression.....	6
4.2. Caractéristiques de débit.....	6
Détermination du facteur K.....	6
5. Informations de commande	7
5.1. La boutique en ligne Bürkert – commande simple et livraison rapide.....	7
5.2. Filtre produit Bürkert.....	7
5.3. Tableau de commande.....	7

1. Caractéristiques techniques générales

Caractéristiques du produit

Matériau

Veillez vous assurer que les matériaux de l'appareil sont compatibles avec le fluide utilisé. Vous trouverez de plus amples informations au chapitre « [3.1. Tableau des résistances chimiques – Bürkert resistApp](#) » à la page 4.

Éléments en contact avec le fluide

Boîtier du capteur	POM ou ECTFE
Joint	FKM, EPDM ou FFKM
Axe	Acier inoxydable revêtu ou saphir
Palier	POM ou Rubis
Ailette	POM ou ECTFE
Aimants	ECTFE surmoulé ou à nu
Dimensions	Les informations détaillées se trouvent au chapitre « 3.2. Dimensions » à la page 4.
Principe de mesure	Ailette
Plage de mesure	<ul style="list-style-type: none"> 10...100 l/h (2,6...27 gph) 20...250 l/h (5,3...66 gph)
Facteur K	<ul style="list-style-type: none"> 10200 impulsions/litre (échelle 10...100 l/h) 3400 impulsions/litre (échelle 20...250 l/h) <p>Les informations détaillées se trouvent au chapitre « 4.2. Caractéristiques de débit » à la page 6.</p>

Caractéristiques de performance

Écart de mesure	±2 % de la pleine échelle
Répétabilité	±0,8 % de la pleine échelle
Chute de pression	Les informations détaillées se trouvent au chapitre « 4.1. Diagramme de chute de pression » à la page 6.

Caractéristiques électriques

Tension d'alimentation	5...24 V DC
Courant absorbé	Max. 11 mA à 24 V DC
Sorties	<ul style="list-style-type: none"> Push-pull entre V+ (fil blanc) et le signal (fil vert) ou entre 0 V (fil brun) et le signal (fil vert) Fréquence : 0...300 Hz

Caractéristiques du fluide

Température du fluide	0...80 °C
Pression du fluide	Max. 10 bar à 20 °C
Viscosité	1...10 cSt.

Raccordement au process/à la conduite & communication

Raccordement à la conduite	<ul style="list-style-type: none"> G ¼" Tubulure 8/6 mm Tubulure 9 mm
Raccordement électrique	Câble, longueur 1 m (3 x 0,14 LiYY)

Homologations et certificats

Normes

Indice de protection selon IEC/EN 60529	IP65
---	------

Directives

Directives CE	Les normes appliquées justifiant la conformité aux directives UE peuvent être consultées dans l'attestation d'examen de type UE et/ou la déclaration de Conformité UE (si applicable)
Directive des équipements sous pression	Conforme à l'article 4, paragraphe 1 de la directive 2014/68/UE. Vous trouverez de plus amples informations, sur la directives des équipements sous pression, au chapitre « 2.1. Directive des équipements sous pression » à la page 5.

Environnement et installation

Température ambiante	<ul style="list-style-type: none"> Fonctionnement : 0...+80 °C Stockage : -10...+80 °C
----------------------	--

2. Homologies

2.1. Directive des équipements sous pression

L'appareil est conforme à l'article 4, paragraphe 1 de la directive des équipements sous pression 2014/68/EU dans les conditions suivantes :

Appareil utilisé sur une tuyauterie

Remarque :

- Les données du tableau sont indépendantes de la compatibilité chimique du matériau et du fluide.
- PS = pression maximale admissible ; DN = diamètre nominal de la tuyauterie.

Type de fluide	Conditions
Fluide du groupe 1, article 4, paragraphe 1.c.i	DN ≤ 25
Fluide du groupe 2, article 4, paragraphe 1.c.i	DN ≤ 32 ou PS*DN ≤ 1000
Fluide du groupe 1, article 4, paragraphe 1.c.ii	DN ≤ 25 ou PS*DN ≤ 2000
Fluide du groupe 2, article 4, paragraphe 1.c.ii	DN ≤ 200 ou PS ≤ 10 ou PS*DN ≤ 5000

3. Matériaux

3.1. Tableau des résistances chimiques – Bürkert resistApp

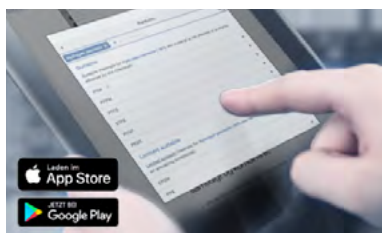

Bürkert resistApp – Tableau des résistances chimiques

Souhaitez-vous garantir la fiabilité et la longévité des matériaux dans votre application ?
Vérifiez votre combinaison entre le fluide et le matériau sur notre site Web ou avec notre resistApp.

[Tester maintenant la résistance chimique](#)

3.2. Dimensions

3.3. Capteur à ailette avec raccordement G 1/4"

Remarque :

Dimensions en mm

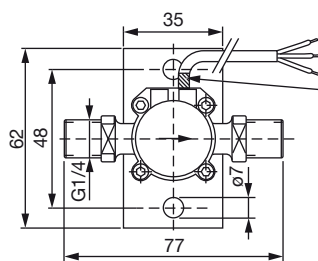

Bague de couleur :
vert FKM
noir EPDM
blanc FFKM

Installation: universelle

Sens du débit : vertical dans le sens de la flèche = meilleur échappement de l'air

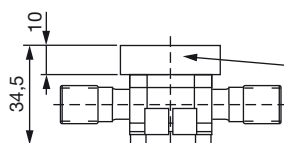

Support de montage

3.4. Capteur à ailette avec raccord pour tubulure 8/6 mm

Remarque :
Dimensions en mm

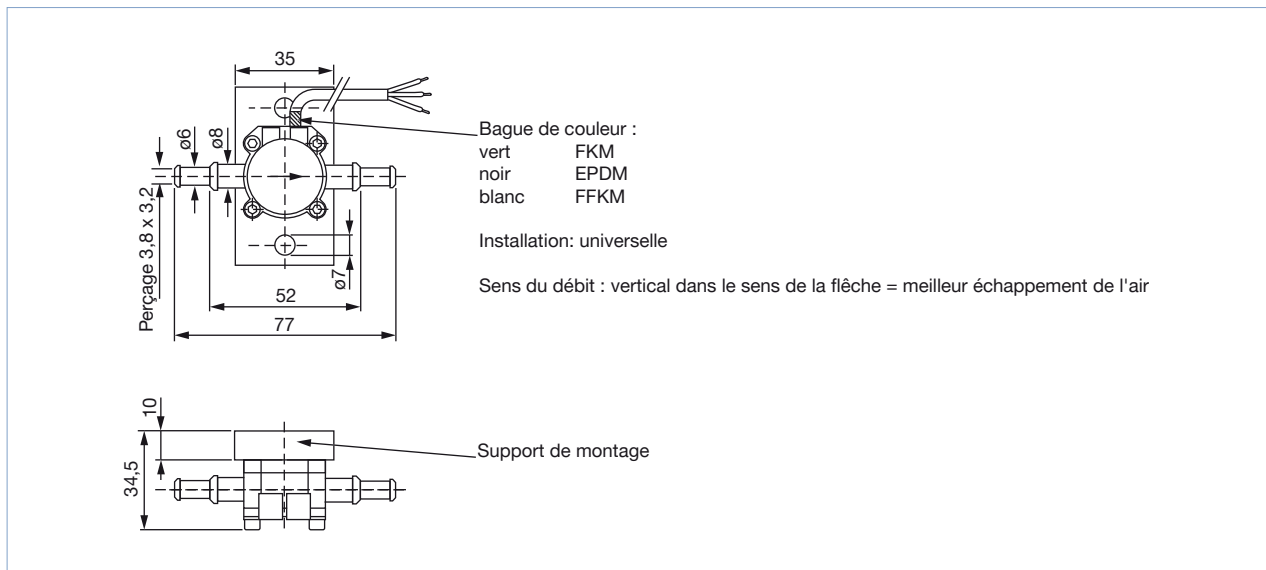

3.5. Capteur à ailette avec raccord pour tubulure 9 mm

Remarque :
Dimensions en mm

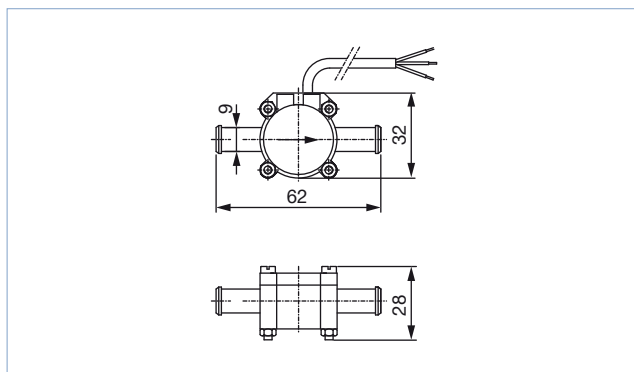

4. Descriptions des performances

4.1. Diagramme de chute de pression

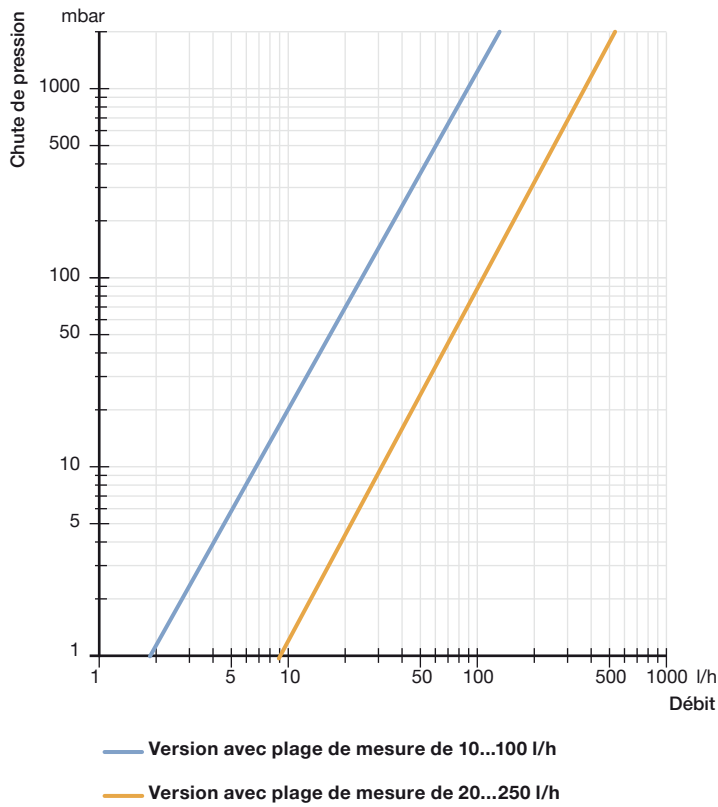

4.2. Caractéristiques de débit

Détermination du facteur K

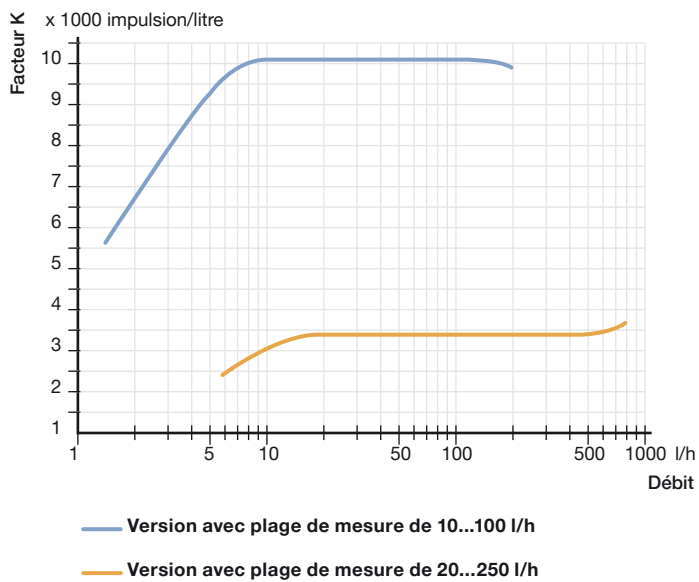

5. Informations de commande

5.1. La boutique en ligne Bürkert – commande simple et livraison rapide



La boutique en ligne Bürkert – commande simple et livraison rapide

Vous souhaitez trouver et commander rapidement le produit ou la pièce de rechange Bürkert de votre choix ? Notre boutique en ligne est disponible 24 heures sur 24. Inscrivez-vous dès aujourd'hui et profitez de tous les avantages.

[Achetez maintenant en ligne](#)

5.2. Filtre produit Bürkert















Filtre produit Bürkert - Trouvez rapidement le bon produit

Vous souhaitez sélectionner les produits en fonction de vos besoins techniques ? Utilisez le filtre produit Bürkert et trouvez rapidement et facilement les articles adaptés à votre application.

[Filtrez maintenant les produits](#)

5.3. Tableau de commande

Plage de mesure	Raccord de conduite	Sortie	Matériau			Référence article
			Boîtier, ailette	Axe	Joint	
Sans support de montage						
10...100 l/h	Tubulure 8/6 mm	Fréquence push-pull	POM	Acier inoxydable revêtu	FKM	783717 
	G 1/4"					783719 
20...250 l/h	Tubulure 9 mm	Fréquence push-pull	POM	Acier inoxydable revêtu	FKM	783718 
	G 1/4"					783720 
Avec support de montage						
10...100 l/h	G 1/4"	Fréquence push-pull	ECTFE	Saphir	FKM	783721 
					EPDM	783722 
				Acier inoxydable revêtu	FKM	783723 
					EPDM	438531 
20...250 l/h	G 1/4"	Fréquence push-pull	ECTFE	Saphir	FKM	783724 
					EPDM	783725 
				Acier inoxydable revêtu	FKM	783726 
					EPDM	438532 
					FKM	437524 

Bürkert – Partout près de chez vous

Toutes les adresses
actuelles sont disponibles sur
www.burkert.com.

DTS 1000010409 FR Version: N Status: RL (released | freigegeben | validé) printed: 07.06.2021

