

5/2-Wege-Magnetventil für Pneumatik

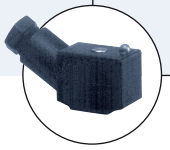

Typ 6527 kombinierbar mit



Typ 2506

Gerätesteckdose



Typ 2510/2511

Gerätesteckdose ASI

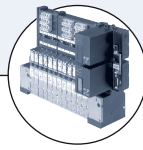

Typ 8640

Ventilinsel



Typ 2031

Membransteuerventil

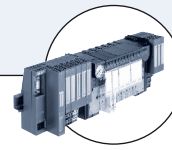

Typ 8644

Ventilinsel

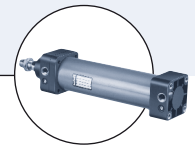

Typ 0044

Zylinder

- Kompaktventil
- Einzel- oder Blockmontage
- Geringe elektrische Leistungsaufnahme
- Wippenvorsteuerung in DC
- Schnelle Schaltzeiten







Die Ventile vom Typ 6527 bestehen aus einem Vorsteuer-Wippenmagnetventil vom Typ 6106 und einem Pneumatiksitzenventil. Das Wirkprinzip erlaubt das Schalten hoher Drücke bei geringer Leistungsaufnahme und mit kurzen Schaltzeiten. Die Ventile sind anreihbar und mit Steckeranschluss hinten vorzugsweise für Ventilinseln (Typen 8640 oder 8644) und mit Steckerfahren vorne vorzugsweise auf Ventilblöcken zur Ansteuerung pneumatischer Antriebe einsetzbar.

Die Vorsteuerventile sind serienmäßig mit einer Handbetätigung ausgestattet.

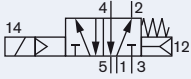
Technische Daten	
Nennweite	DN6,0
Gehäusewerkstoff	PA (Polyamid)
Dichtwerkstoff	NBR
Medien	Druckluft geölt, ölfrei, trocken; neutrale Gase (10 µm-Filterung)
Medientemperatur	-10 to +50 °C
Umgebungstemperatur	-10 to +55 °C
Handbetätigung	Standard
Leitungsanschluss	Flansch für MP12 (siehe Zeichnung)
Pneumatikmodule	Typ MP12 mit G 1/8, Steckkupplung Ø 8 mm
Betriebsspannung	24 V DC
Spannungstoleranz	± 10%
Nennleistung	2 W, 1 W
Nennbetriebsart	Dauerbetrieb 100%
Elektr. Anschluss am Ventil	Steckerfahren nach DIN EN 175301-803 (bisher DIN 43650) Form C
Schutzart	IP 65 (mit Gerätesteckdose)
Masse	95g
Montage	mit 2 Schrauben M3 x 30
Einbaulage	beliebig, vorzugsweise Antrieb nach oben

Durchfluss Q _{Nn} -Wert Luft [l/min]	Gemessen bei +20 Grad, Druck 6 bar am Ventileintritt, 1 bar Druckdifferenz
Druckangaben [bar]	Gemessen als Überdruck zum Atmosphärendruck
Schaltzeiten [ms]	Gemessen nach ISO 12238

Bestell-Tabelle Ventile

























Wirkungsweise	Nennweite [mm]	Q _{max} -Wert Luft [l/min]	Druckbereich [bar]	Nennleistung [W]	Schaltzeiten		Spannung/Frequenz [V/Hz]	Artikel-Nr.
					Öffnen [ms]	Schließen [ms] ³⁾		
	6	700	1,0-10 ¹⁾	2	20	12	24 V DC	156828 
			1,0-10 ¹⁾	2	20	12	24 V DC	163030 
			2,0-10	2	20	12	24 V DC	156337 
			2,0-10	2	20	12	24 V DC	158942 
			2,0-8,0	1	20	17	24 V DC	156827 
			2,0-8,0	1	20	12	24 V DC	158943 

¹⁾ Ausführung mit Steuerhilfsluft.

²⁾ Elektrischer Anschluss über Handbetätigung.

³⁾ Bei Einsatz der Ventile auf Ventilinseln vergrößert sich die Schließzeit um ca. 5 ms.

Bestell-Tabelle Pneumatikmodule Typ MP12

Module	Ausführung	Merkmal	Artikel-Nr.
Anschlussmodul	rechts	G 3/8	655110 
		NPT 3/8	655112 
	links	G 3/8	655109 
		NPT 3/8	655111 
Pneumatisches Grundmodul MP12, 2-fach	Steckkupplung Ø 8 mm	ohne Rückschlagventil	156617 
		mit integriertem Rückschlagventil im R-Kanal	156635 
		mit integriertem Rückschlagventil im R- und S-Kanal	156632 
		ohne Rückschlagventil	156620 
	Anschluss G 1/8	mit integriertem Rückschlagventil im R-Kanal	156636 
		mit integriertem Rückschlagventil im R- und S-Kanal	156633 
	Anschluss NPT 1/8	ohne Rückschlagventil	156631 
		mit integriertem Rückschlagventil im R-Kanal	156637 
mit integriertem Rückschlagventil im R- und S-Kanal		156634 	
ohne Rückschlagventil		156656 	
Pneumatisches Grundmodul MP12, 4-fach	Steckkupplung Ø 8 mm	mit integriertem Rückschlagventil im R-Kanal	156662 
		mit integriertem Rückschlagventil im R- und S-Kanal	156659 
		ohne Rückschlagventil	156657 
		mit integriertem Rückschlagventil im R-Kanal	156663 
	Anschluss G 1/8	mit integriertem Rückschlagventil im R- und S-Kanal	156660 
		ohne Rückschlagventil	156658 
	Anschluss NPT 1/8	mit integriertem Rückschlagventil im R-Kanal	156664 
		mit integriertem Rückschlagventil im R- und S-Kanal	156661 
ohne Rückschlagventil		653765 	
für einen nicht belegten Ventilplatz		653765 	
Abdeckplatte			

Abmessungen [mm]

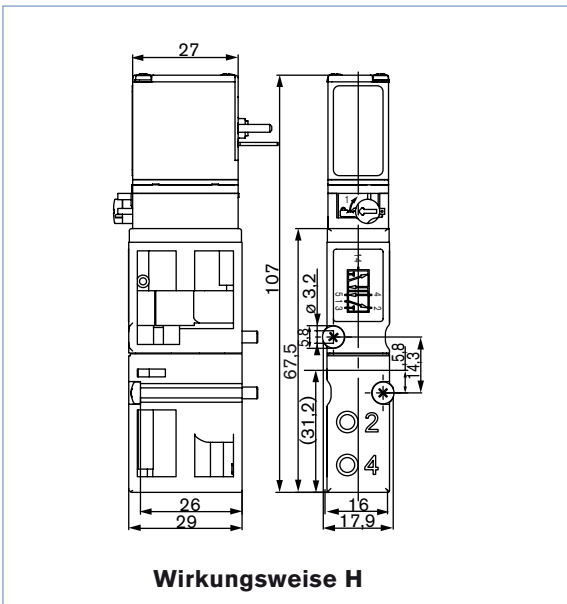

Beispielapplikation

14 Aktoren (Prozessventile, Zylinder) sind anzusteuern

8 doppelwirkende Aktoren (grossvolumig)

6 doppelwirkende Aktoren (kleinvolumig)

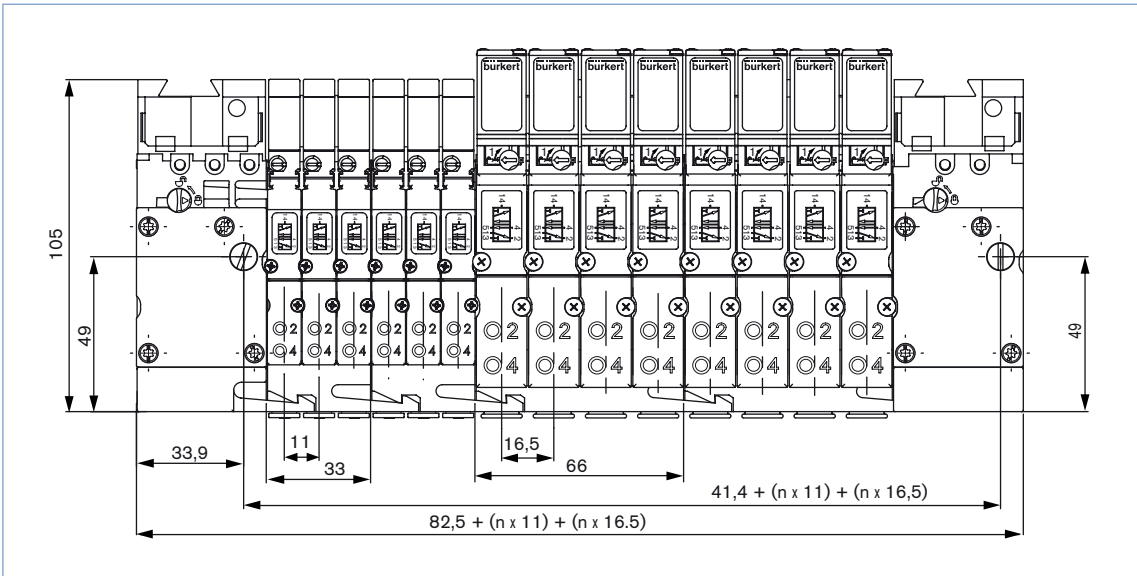

Menge	Typ	Ausführung	Artikel-Nr.
1	MP12	Anschlussmodul, rechts G 3/8	655110
2	MP12	Pneumatisches Grundmodul, 4-fach, Steck. Ø 8 mm	156656
2	MP12 für Typ 6525	Pneumatisches Grundmodul, 3-fach, Steck. Ø 6 mm	156647
1	MP12	Anschlussmodul, links G 3/8	655109
8	6527	5/2-Wege- Ventil, WWC, Q _{Nn} 700 l/min	156827
6	6525	5/2-Wege- Ventil, WWC, Q _{Nn} 300 l/min	156733

Schnittzeichnung

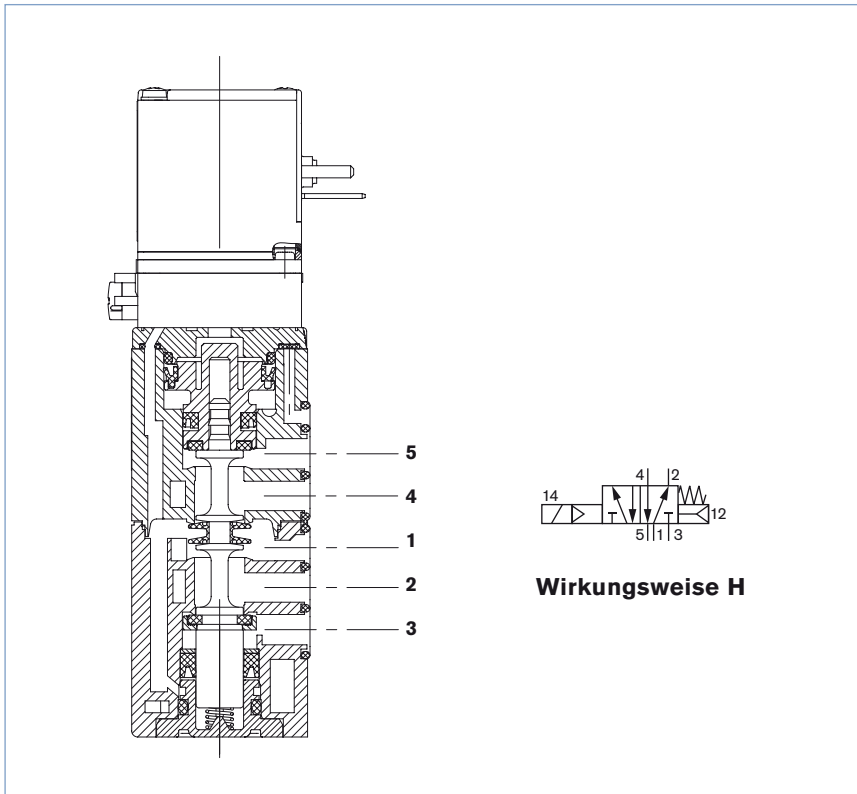

Bestell-Tabelle Zubehör für Pneumatikmodule Typ MP12

Beschaltung	Spannung [V]	Stromart	Artikel-Nr.
ohne Beschaltung	0 - 250 V	DC	008353
mit LED	12 - 24 V	DC	008402
mit LED und Varistor	12 - 24 V	DC	008408
mit Gleichrichter, LED und Varistor	12 - 24 V	AC/DC	008354
mit Gleichrichter, LED und Varistor	110 - 120 V	AC/DC	008355
mit Gleichrichter, LED und Varistor	220 - 240 V	AC/DC	008356

weitere Varianten

siehe Datenblätter Typen 2506

Zum Lieferumfang einer Gerätesteckdose gehören Flachdichtung und Befestigungsschraube. Weitere Ausführungen an beschalteten Gerätesteckdosen nach DIN EN 175301 - 803 (bisher DIN 43650) Form C siehe Datenblatt 2506.

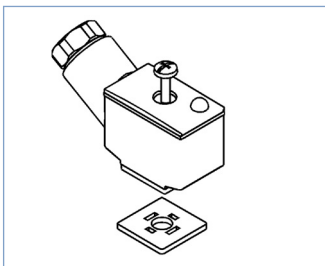

Klicken Sie bitte hier, um die für Sie zuständige Bürkert Niederlassung in Ihrer Nähe zu finden →

www.burkert.com

Bei speziellen Anforderungen
beraten wir Sie gerne

Technische Änderungen vorbehalten

02_2018_A_00890875