

3/2-Wege-Magnetventil für Pneumatik

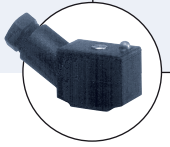

Typ 6526 kombinierbar mit



Typ 2506

Gerätesteckdose



Typ 2510/2511

Gerätesteckdose ASI

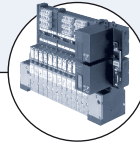

Typ 8640

Ventilinsel



Typ 2031

Membransteuerventil

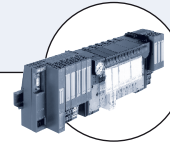

Typ 8644

Ventilinsel

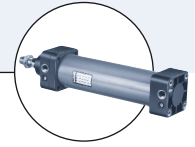

Typ 0044

Zylinder

- Kompaktventil
- Einzel- oder Blockmontage
- Geringe elektrische Leistungsaufnahme
- Wippenvorsteuerung in DC
- Schnelle Schaltzeiten

Die Ventile vom Typ 6526 bestehen aus einem Vorsteuer-Wippenmagnetventil vom Typ 6106 und einem Pneumatiksitzenventil. Das Wirkprinzip erlaubt das Schalten hoher Drücke bei geringer Leistungsaufnahme und mit kurzen Schaltzeiten. Die Ventile sind anreihbar und mit Steckeranschluss hinten vorzugsweise für Ventilinseln (Typen 8640 oder 8644) und mit Steckerfahren vorne vorzugsweise auf Ventilblöcken zur Ansteuerung pneumatischer Antriebe einsetzbar.

Die Vorsteuerventile sind serienmäßig mit einer Handbetätigung ausgestattet.

Technische Daten	
Nennweite	DN6,0
Gehäusewerkstoff	PA (Polyamid)
Dichtwerkstoff	NBR
Medien	Druckluft geölt, ölfrei, trocken; neutrale Gase (10 µm-Filterung)
Medientemperatur	-10 bis +50 °C
Umgebungstemperatur	-10 bis +55 °C
Handbetätigung	Standard
Leitungsanschluss	Flansch für MP12
Pneumatikmodule	Typ MP12 mit G 1/8, Steckkupplung Ø 8 mm
Spannungstoleranz	± 10%
Betriebsspannung	24 V DC
Nennleistung	2 W, 1 W
Nennbetriebsart	Dauerbetrieb 100%
Elektr. Anschluss am Ventil	Steckerfahren nach DIN EN 175301-803 (bisher DIN 43650) Form C
Schutzart	IP 65 (mit Gerätesteckdose)
Masse	85g
Montage	mit 2 Schrauben M3 x 30
Einbaulage	beliebig, vorzugsweise Antrieb nach oben

Durchfluss Q _{Nn} -Wert Luft [l/min]	Gemessen bei +20 Grad, Druck 6 bar am Ventileintritt, 1 bar Druckdifferenz
Druckangaben [bar]	Gemessen als Überdruck zum Atmosphärendruck
Schaltzeiten [ms]	Gemessen nach ISO 12238

Bestell-Tabelle Ventile

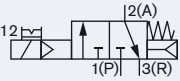
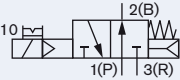
Wirkungsweise	Nennweite [mm]	Q _{0,1} -Wert Luft [l/min]	Druckbereich [bar]	Nennleistung [W]	Schaltzeiten		Spannung/Frequenz [V/Hz]	Artikel-Nr.
					Öffnen [ms]	Schließen [ms] ⁵⁾		
	6	700	1,0 - 10 ¹⁾	2	20	12	24 V DC	156842 ³⁾
			1,0 - 10 ¹⁾	2	20	12	24 V DC	163028 ^{2), 3)}
			2,0 - 10	2	20	12	24 V DC	156318 ³⁾
			2,0 - 10	2	20	12	24 V DC	158944 ^{2), 3)}
			2,0 - 10	2	20	12	24 V DC	160405 ^{2), 4)}
			2,0 - 8,0	1	20	17	24 V DC	156840 ³⁾
			2,0 - 8,0	1	20	12	24 V DC	158947 ^{2), 3)}
			2,0 - 8,0	1	20	12	24 V DC	160408 ^{2), 4)}
	6	700	1,0 - 10 ¹⁾	2	12	20	24 V DC	157672 ³⁾
			1,0 - 10 ¹⁾	2	20	12	24 V DC	163029 ^{2), 3)}
			2,0 - 10	2	12	20	24 V DC	156320 ³⁾
			2,0 - 10	2	20	12	24 V DC	158946 ^{2), 3)}
			2,0 - 10	2	20	12	24 V DC	160407 ^{2), 4)}
			2,0 - 8,0	1	17	20	24 V DC	156841 ³⁾
			2,0 - 8,0	1	20	12	24 V DC	158948 ^{2), 3)}
			2,0 - 8,0	1	20	12	24 V DC	160409 ^{2), 4)}

¹⁾ Ausführung mit Steuerhilfsluft.

²⁾ Elektrischer Anschluss über Handbetätigung.

³⁾ Lange Ausführung; kann zusammen mit Typ 6527 auf eine Ventilinsel montiert werden.

⁴⁾ Kurze Ausführung; kann nicht mit Typ 6527 auf eine Ventilinsel montiert werden.

⁵⁾ Bei Einsatz der Ventile auf Ventilinseln vergrößert sich die Schließzeit um ca. 5 ms.

Bestell-Tabelle Pneumatikmodule Typ MP12

Module	Ausführung	Merkmal	Artikel-Nr.
Anschlussmodul	rechts	G ½	655110 ³⁾
		NPT ½	655112 ³⁾
	links	G ½	655109 ³⁾
		NPT ½	655111 ³⁾
Pneumatisches Grundmodul MP12, 2-fach	Steckkupplung Ø 8 mm	ohne Rückschlagventil	156617 ³⁾
		mit integriertem Rückschlagventil im R-Kanal	156635 ³⁾
		mit integriertem Rückschlagventil im R- und S-Kanal	156632 ³⁾
		ohne Rückschlagventil	156620 ³⁾
	Anschluss G ½	mit integriertem Rückschlagventil im R-Kanal	156636 ³⁾
		mit integriertem Rückschlagventil im R- und S-Kanal	156633 ³⁾
		ohne Rückschlagventil	156631 ³⁾
		mit integriertem Rückschlagventil im R-Kanal	156637 ³⁾
	Anschluss NPT ½	mit integriertem Rückschlagventil im R- und S-Kanal	156634 ³⁾
		ohne Rückschlagventil	156656 ³⁾
		mit integriertem Rückschlagventil im R-Kanal	156662 ³⁾
		mit integriertem Rückschlagventil im R- und S-Kanal	156659 ³⁾
Pneumatisches Grundmodul MP12, 4-fach	Anschluss G ½	ohne Rückschlagventil	156657 ³⁾
		mit integriertem Rückschlagventil im R-Kanal	156663 ³⁾
		mit integriertem Rückschlagventil im R- und S-Kanal	156660 ³⁾
		ohne Rückschlagventil	156658 ³⁾
	Anschluss NPT ½	mit integriertem Rückschlagventil im R-Kanal	156664 ³⁾
		mit integriertem Rückschlagventil im R- und S-Kanal	156661 ³⁾
		für einen nicht belegten Ventilplatz	653765 ³⁾
		Abdeckplatte	

Abmessungen [mm]

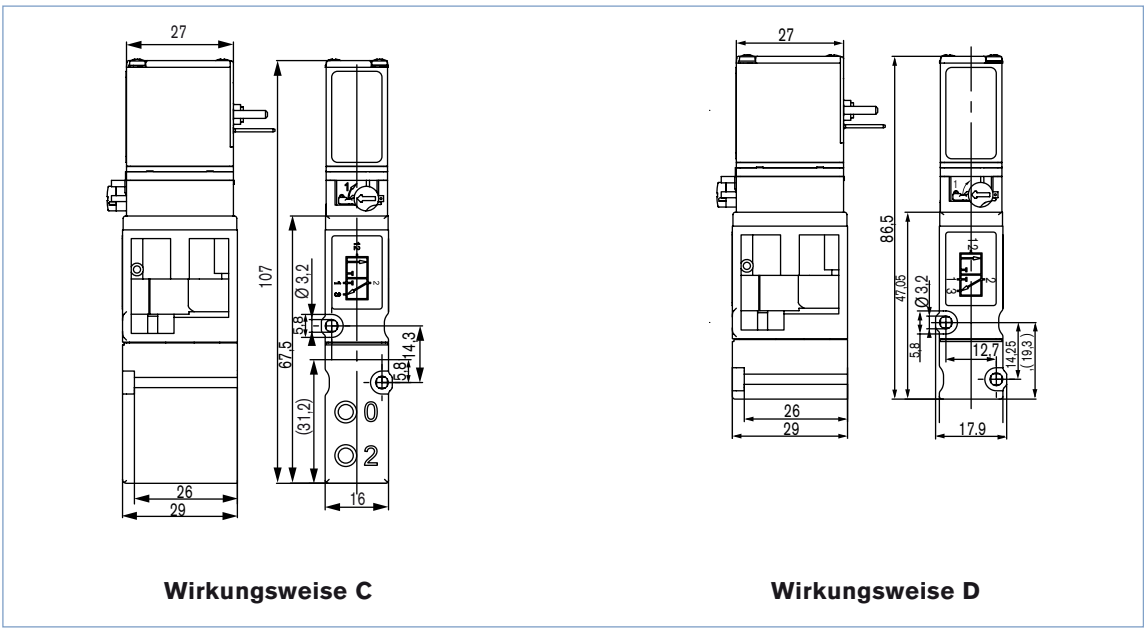

Beispielapplikation

14 Aktoren (Prozessventile, Zylinder) sind anzusteuern

8 doppelwirkende Aktoren (grossvolumig)

6 doppelwirkende Aktoren (kleinvolumig)

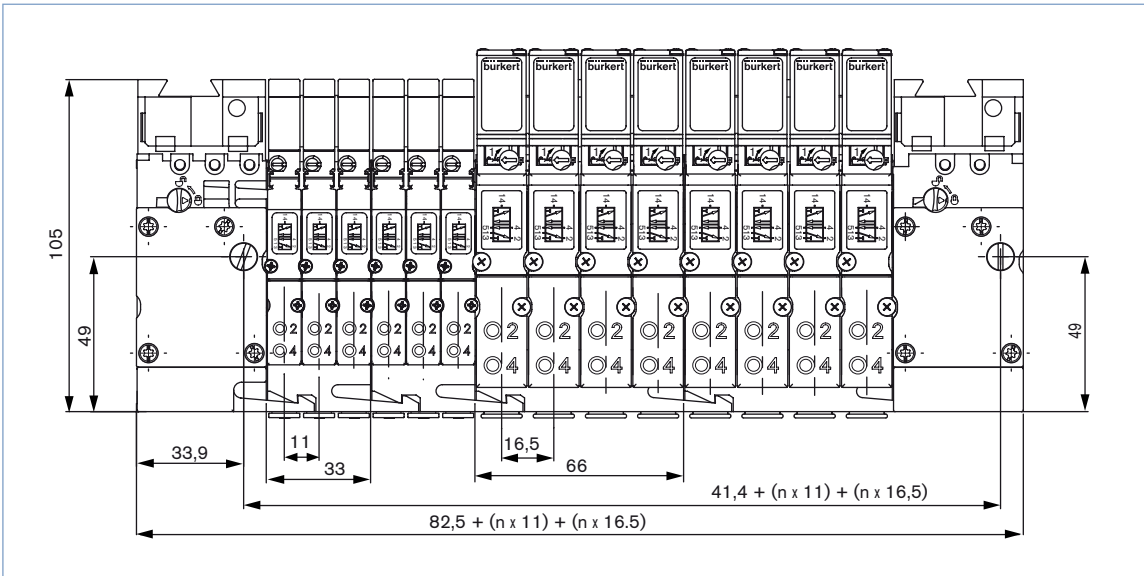

Menge	Typ	Ausführung	Artikel-Nr.
1	MP12	Anschlussmodul, rechts G 3/8	655110
2	MP12	Pneumatisches Grundmodul, 4-fach, Steck. Ø 8 mm	156656
2	MP12 für Typ 6525	Pneumatisches Grundmodul, 3-fach, Steck. Ø 6 mm	156647
1	MP12	Anschlussmodul, links G 3/8	655109
8	6527	5/2-Wege- Ventil, WWC, Q _{Nn} 700 l/min	156827
6	6525	5/2-Wege- Ventil, WWC, Q _{Nn} 300 l/min	156733

Schnittzeichnung

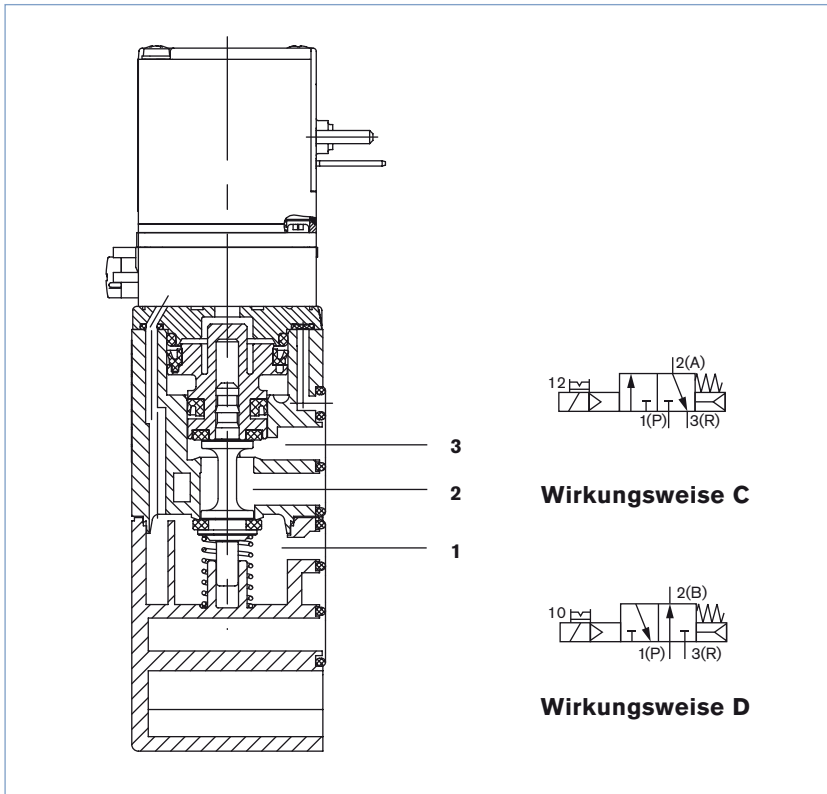

Bestell-Tabelle Zubehör für Pneumatikmodule Typ MP12

Beschaltung	Spannung [V]	Stromart	Artikel-Nr.
ohne Beschaltung	0 - 250 V	DC	008353
mit LED	12 - 24 V	DC	008402
mit LED und Varistor	12 - 24 V	DC	008408
mit Gleichrichter, LED und Varistor	12 - 24 V	AC/DC	008354
mit Gleichrichter, LED und Varistor	110 - 120 V	AC/DC	008355
mit Gleichrichter, LED und Varistor	220 - 240 V	AC/DC	008356

weitere Varianten

siehe Datenblätter Typen 2506

Zum Lieferumfang einer Gerätesteckdose gehören Flachdichtung und Befestigungsschraube. Weitere Ausführungen an beschalteten Gerätesteckdosen nach DIN EN 175301 - 803 (bisher DIN 43650) Form C siehe Datenblatt 2506.

