

5470 R

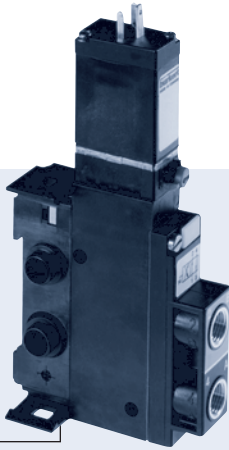

Tipo 5470 R pode ser combinado com...

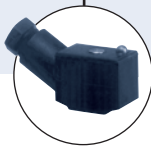

**Tipo 2506**  
Conector

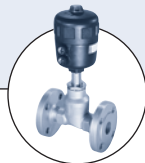

**Tipo 2012**  
Válvula globo

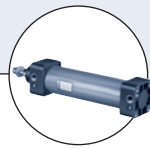

**Tipo 0044**  
Cilindro pneumático

## Válvula Solenóide 3/2 e 4/2-vias para sistemas pneumáticos

- Design compacto em versões 3/2 e 4/2-vias
- Bloco de válvulas ampliável
- Consumo de energia reduzido
- Diferentes conexões pneumáticas disponíveis
- Robusto

O Tipo 5470 R está disponível como válvula 3/2 e 4/2-vias. As válvulas podem ser montadas juntas ou individualmente usando as placas de abertura e fechamento. Em várias aplicações, elas podem ser usadas de forma vantajosa como blocos de válvulas. Diferentes variantes estão disponíveis para as entradas de serviço 2 e 4.

### Consumo de energia

Corresponde à energia efetiva da bobina.  
(Vide tabela de códigos)

Dados técnicos	
<b>Orifício</b>	DN 4.0 mm
<b>Material do corpo</b>	Poliamida (PA)
<b>Interior da válvula</b>	Ultramide
<b>Material de vedação</b>	NBR
<b>Produtos</b>	Ar comprimido, gases neutros (filtragem de 5 µm)
<b>Temperatura dos produtos</b>	-10°C a +50°C
<b>Temperatura ambiente</b>	-10°C a +55°C
<b>Entradas de abastecimento 1, 3</b>	Placas de abertura e fechamento
<b>Entradas de serviço 2 e 4</b>	Conexão roscada G 1/8
<b>Opções</b>	Conexão do tubo SL 6/4 mm Conexão rápida Ø 6 mm (Conexão roscada NPT 1/8 sob encomenda)
<b>Tolerância de voltagem</b>	±10%
<b>Ciclo de trabalho</b>	100% trabalho contínuo
<b>Conexão elétrica</b>	Conector para cima conforme DIN EN 175301-803 (previamente DIN 43650) Forma C para conector Tipo 2506 e Tipo 1057-SA e plug retangular (5.08 mm)
<b>Tipo de proteção</b>	EEX ia IIC T6 sob encomenda
<b>Classe de proteção</b>	IP 65 com conector IP 20 com Tipo 1057-SA e IP 40 com plug retangular (5.08 mm)
<b>Instalação</b>	Conforme necessário, preferencialmente com atuador na vertical

Tabela de pedidos para válvulas (outras versões sob encomenda)

Sistema de válvula ampliável com placas de abertura e fechamento para entradas de abastecimento 1 e 3, conector para cima, não inclui conector

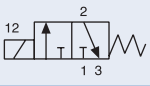
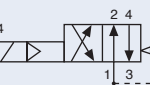
Função de circuito	Orifício [mm]	Valor QNn para ar [l/min]	Range de pressão [bar]	Entradas de serviço 2 e 4	Voltagem/frequência [V/Hz]	Consumo de energia [W]	Código Bobina DC	Código Bobina UC
<b>C</b> Válvula 3/2-vias NF 	4.0	300	2 - 10	Conexão rápida Ø 6 mm para baixo com válvula de retenção <b>(Opção A)</b>	024/DC/UC	2	136 872	-
					220-240/DC/UC	3	136 874	145 971
<b>G</b> Válvula 4/2-vias 	4.0	300	2 - 10	G 1/8 lateral <b>(Opção E)</b>	024/DC/UC	2	136 881	-
					220-240/DC/UC	3	136 883	145 980
				G 1/8 lateral com restritor de vazão unidirecional <b>(Opção B)</b>	024/DC/UC	2	136 884	-
					220-240/DC/UC	3	136 886	145 983
				Conexão rápida Ø 6 mm lateral <b>(Opção F)</b>	024/DC/UC	2	136 887	-
					220-240/DC/UC	3	136 889	145 986
Conexão rápida Ø 6 mm embaixo <b>(Opção C)</b>	024/DC/UC	2	136 890	-				
	220-240/DC/UC	3	136 892	145 989				

- Modelos 3/2-vias (funções de circuito C e D) com válvula sem retorno no módulo flange
- Apenas para operação em corrente contínua (DC); para corrente alternada (AC) coloque um conector com um retificador antes da entrada da válvula
- Para operação em corrente universal (UC = DC ou AC); reparador, varistor e LED integrados na bobina

Por favor, note que o conector deve ser encomendado separadamente, veja na página 54 o Tipo 2506.

**i** Versões adicionais sob encomenda

 Função de circuito 3/2-vias, função de circuito D, normalmente aberta (NA)

 Aprovações SIL

Tabela de pedidos para válvulas (outras versões sob encomenda)

Sistema de válvula ampliável com placas de abertura e fechamento para entradas de abastecimento 1 e 3, com conector DIN

Função de circuito	Orifício [mm]	Valor QNn para ar [l/min]	Range de pressão [bar]	Entradas de serviço 2 e 4	Voltagem/frequência [V/Hz]	Consumo de energia [W]	Código Bobina DC
C	4.0	300	2 - 10	Conexão rápida Ø 6 mm embaixo com RSV <b>(Opção A)</b> ■	024/DC	2	145 993
G	4.0	300	2 - 10	G 1/8 com válvula restritora unidirecional <b>(Opção B)</b>	024/DC	2	145 997
				Conexão rápida Ø 6 mm lateral <b>(Opção F)</b>	024/DC	2	145 998
				Conexão rápida Ø 6 mm embaixo <b>(Opção C)</b>	024/DC	2	145 999

■ RSV = válvula sem retorno

Tabela de pedidos para acessórios

Módulos conectores e acessórios para blocos de válvulas (veja desenho do conjunto de bloco)

Versão	Conexão	Código com Bobina DC
Módulo conector, esquerda	G 1/8	623 753
	G 1/4	623 758
	Conexão rápida Ø 8 mm	623 755
	Conexão rápida Ø 10 mm	623 762
Módulo conector, direita	G 1/8	623 767
	G 1/4	623 773
	Conexão rápida Ø 8 mm	623 770
	Conexão rápida Ø 10 mm	623 784
Abastecimento intermediário	G 1/8	627 742
	G 1/4	631 288
	Conexão rápida Ø 8 mm	631 287
	Conexão rápida Ø 10 mm	631 290
Bujão	G 1/8	631 019
	G 1/4	631 020
Tampão	Ø 6 mm	015 397
	Ø 8 mm	900 065
Placa de fechamento	para posições não usadas da válvula	643 223

## 5470 R

### Acessórios adicionais

Versão	Código Bobina DC
Conector Tipo 1057-SA, IP 20, com neutro comum e capacitor (apenas para 24 V)	647 357
Capacitor e kit de cabo neutro comum	629 262
Linha de controle com plug AMP, fios de 540 mm	629 181
Conector retangular, matriz 5.08 mm, com cabo de 3m	133 486
Conector retangular, matriz 5.08 mm, com fios de 300 mm	644 068
Conector retangular, matriz 5.08 mm, com 2 contatos únicos	644 067
Trilho padrão de 300 mm para bloco 8-12-vias com abastecimento intermediário (ZE) ou para bloco 8-14-vias sem ZE	640 789
Trilho padrão de 480 mm para bloco 13-17-vias com abastecimento intermediário (ZE) ou para bloco 15-19-vias sem ZE	640 788
Trilho padrão de 498 mm para bloco 17-22-vias com 2 abastecimentos intermediários (ZE) para bloco 18-23-vias com 1 ZE	630 579

#### i Versões adicionais sob encomenda

**⚡** **Voltagem**  
110-120/DC/UC

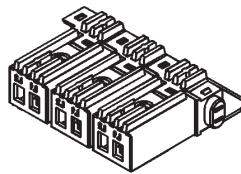

Conector Tipo 1057-SA  
com neutro comum e capacitor (IP 20).

### Dimensões [mm]

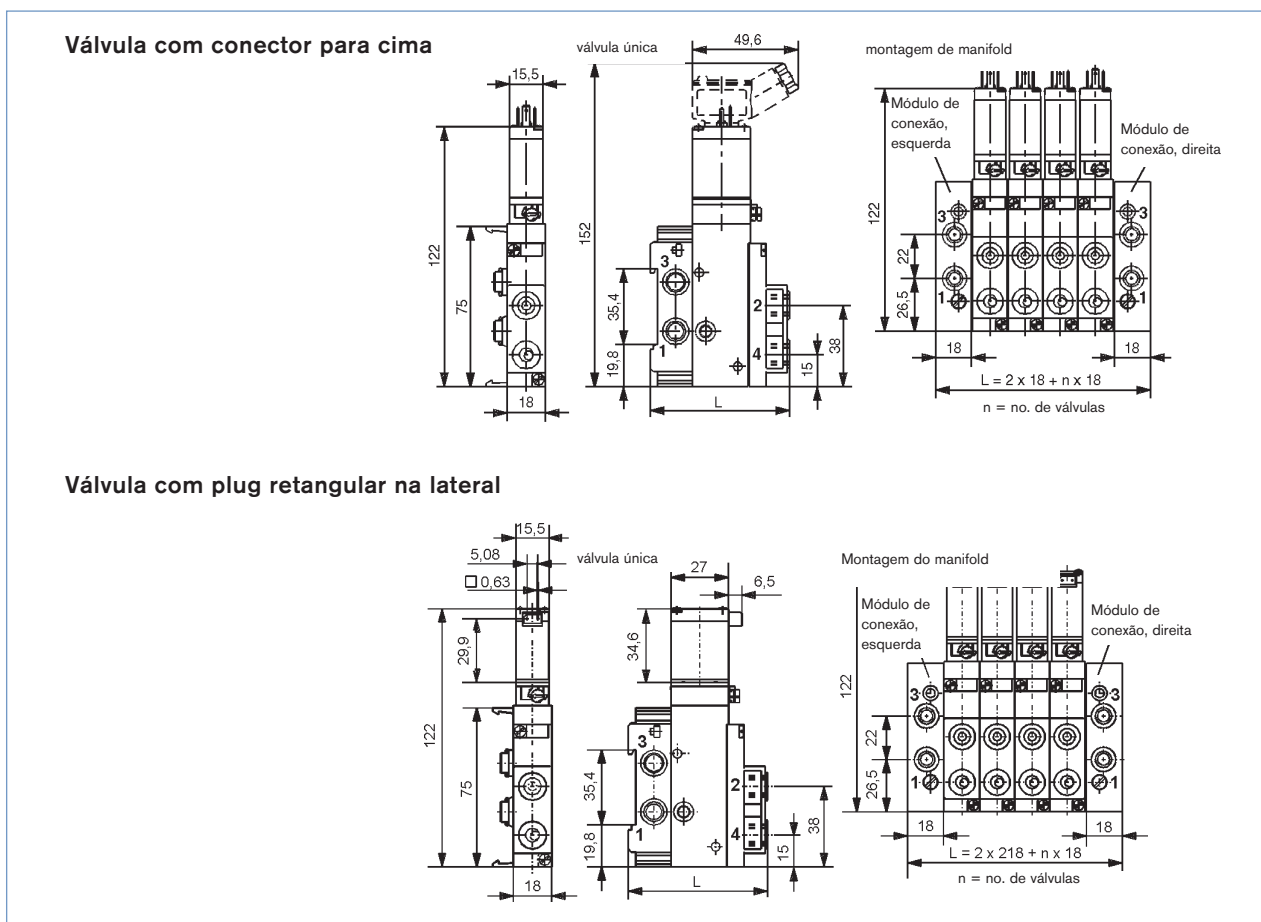

## Conjunto manifold

Conjunto manifold com válvulas ampliáveis em um trilho DIN EN 60022 (veja Acessórios)

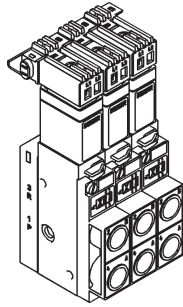

Bloco de válvula com conector comum Tipo 1057-SA

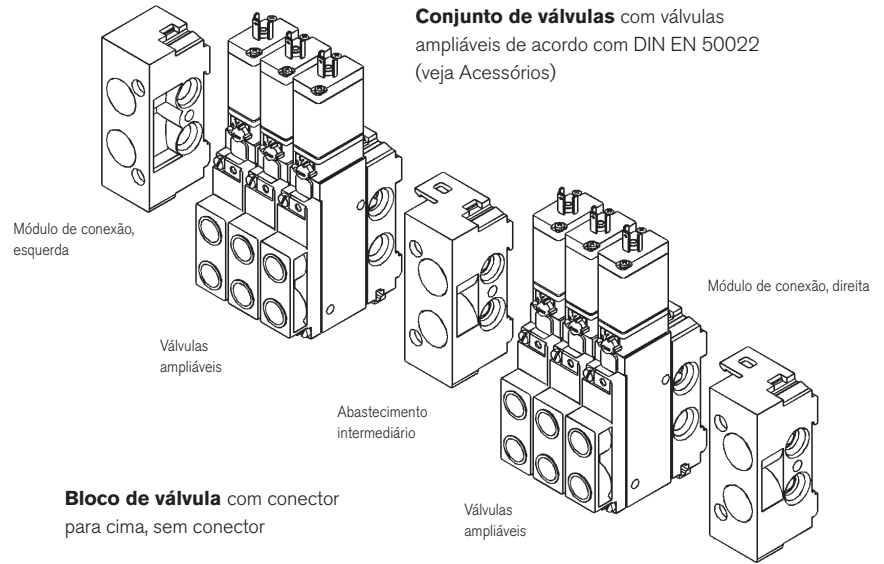

Bloco de válvula com conector para cima, sem conector

## Opções para conexões do ar

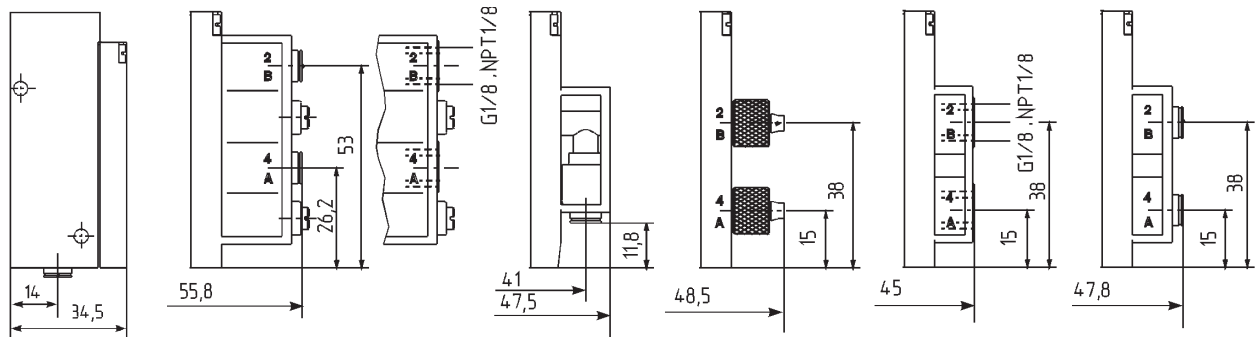

### Opção A

Conexão rápida  
Ø 6 mm para baixo  
(Função de circuito C)

### Opção B

Conexão rápida Ø 6 mm lateral  
e conexão rosca G 1/8 ou  
NPT 1/8 com restritor de vazão  
unidirecional

### Opção C

Conexão rápida  
Ø 6 mm embaixo  
(função de circuito  
D+G)

### Opção D

Conexão da  
mangueira SL 6/4  
mm lateral

### Opção E

Conexão rosca  
G 1/8 ou NPT 1/8  
lateral

### Opção F

Conexão rápida  
Ø 6 mm lateral