

Gerätesteckdose nach DIN EN 175301-803, Form C



- Baubreite 16 mm
- Schutzart IP 65
- Zahlreiche Varianten
- Auch mit angegossenem Kabelanschluss verfügbar
- Kontaktabstand 8 mm

Steckverbindung zum Anschluss von elektrischen Bauteilen nach DIN EN 175301-803 Form C (bisher DIN 43650).

Technische Daten	
Gehäusewerkstoff	Polyamid
Kontaktwerkstoff	Messing, galvanisch versilbert
Dauergrenztemperatur ohne Kabel mit Kabel	+90 °C +80 °C
Kabeldurchmesser	5 - 6 mm
Kabelabgang ohne Kabel mit Kabel	30° nach oben gerade
Betriebsanzeige	LED, Farbe gelb
Nennspannung	0 bis 250 V
Maximaler Dauerstrom	mit Diode, 1 A ohne Beschaltung, 3 A
Übergangswiderstand	5 mΩ
Elektrischer Anschluss	Schraubklemmen max. 0,75 mm ²
Schutzart	IP 65
Polzahl	2-polig + Schutzleiter

Bestell-Tabelle

Zum Lieferumfang einer Gerätesteckdose gehören Flachdichtung und Befestigungsschraube.

Spannung	Dauerstrom	Bestell-Nr. ohne Kabel	Bestell-Nr. mit 2 m Kabel
Ohne Beschaltung			
0 bis 250 V/AC/DC	max. 3 A	008 353	423 862
Mit LED			
12 bis 24 V/AC/DC	max. 3 A	008 402	423 863
100 bis 120 V/AC/DC	max. 3 A	008 403	-
200 bis 240 V/AC/DC	max. 3 A	008 404	-
Mit Gleichrichter, Varistor und LED			
12 bis 24 V/AC/DC	max. 1 A	008 354	-
100 bis 120 V/AC/DC	max. 1 A	008 355	-
200 bis 240 V/AC/DC	max. 1 A	008 356	-
Mit LED und Varistor			
12 bis 24 V/AC/DC	max. 3 A	008 408	-
100 bis 120 V/AC/DC	max. 3 A	008 409	-
200 bis 240 V/AC/DC	max. 3 A	008 410	-
Mit Polschutz, Freilaufdiode und LED			
12 bis 24 V/DC	max. 1 A	008 411	-
Mit Gleichrichter und Varistor			
12 bis 240 V/AC/DC	max. 1 A	008 412	-

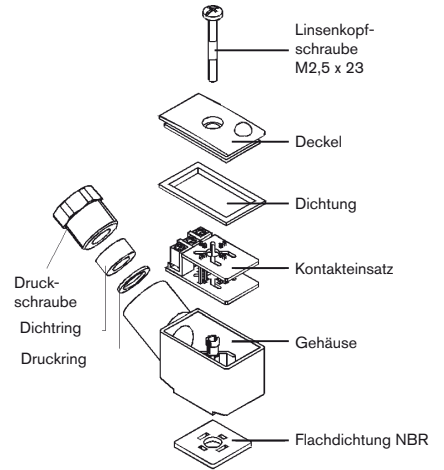

Beschaltung

Ohne Beschaltung

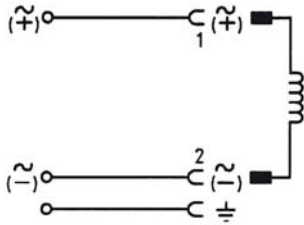

Mit LED

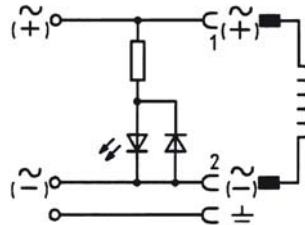

Mit Gleichrichter, Varistor und LED

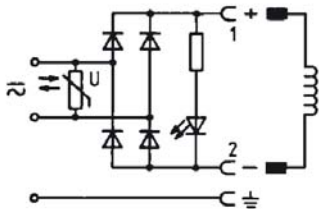

Mit LED und Varistor

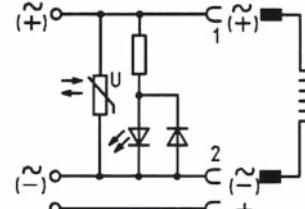

Beschaltung, Fortsetzung

Mit Polschutz, Freilaufdiode und LED

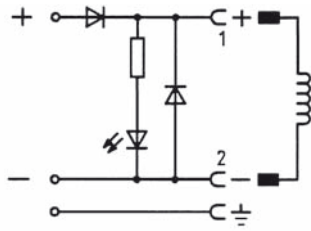

Mit Gleichrichter und Varistor

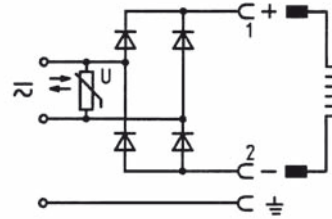

Abmessungen [mm]

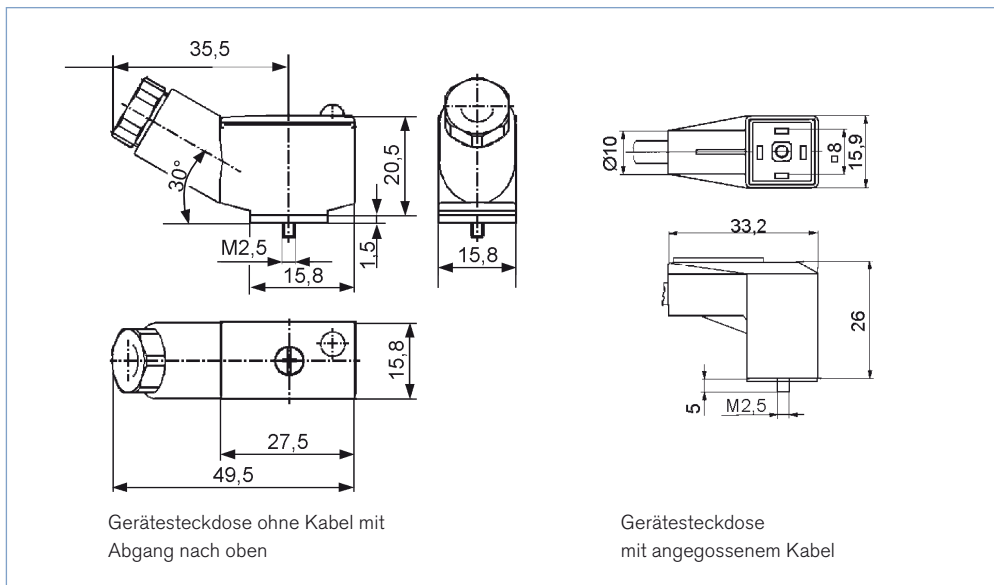

Klicken Sie bitte hier, um die für Sie zuständige Bürkert Niederlassung in Ihrer Nähe zu finden → www.burkert.com

Bei speziellen Anforderungen beraten wir Sie gerne.

Änderungen vorbehalten.
© Christian Bürkert GmbH & Co. KG

1302/3_DE-de_00890503