

Pneumatisch betätigtes 3/2-Wege Sitzventil CLASSIC



Typ 2006 kombinierbar mit...



Typ 8697
Rückmelder

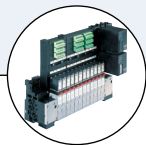

Typ 8640
Ventilinsel

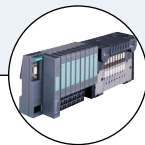

Typ 8644
Ventilinsel

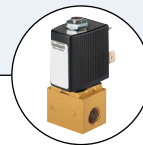

Typ 6012
Pilotventil

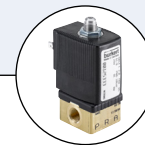

Typ 6014
Pilotventil



Typ 8840



- Zum Mischen oder Verteilen von Medien
- Ansteuerung über Pilotventil oder zentral über Ventilinsel
- Durchfluss optimiertes Gehäuse aus Edelstahl
- Hohe Lebensdauer und wartungsfreier Betrieb

Das Bürkert 3/2-Wege Sitzventil Typ 2006 besteht aus einem pneumatisch betätigten CLASSIC-Antrieb und einem 3-Wege Ventilgehäuse. Abhängig von der Umgebungstemperatur ist der Antrieb in zwei verschiedenen Werkstoffen, PA und PPS, erhältlich. Durch Vertauschen von Druck- und Arbeitsanschlüssen können verschiedene fluidische Steuerfunktionen realisiert werden, beispielsweise das Mischen oder Verteilen von Medien. Das strömungsoptimierte Ventilgehäuse des Typ 2006 ermöglicht exzellente Durchflusswerte. Die bewährte, selbstnachstellende Stopfbuchse sichert dabei die hohe Dichtheit und damit einen zuverlässigen Betrieb über Jahre. Die Ansteuerung des 3-Wegeventils Typ 2006 erfolgt über ein Pilotventil oder bei zentraler Automatisierung über eine Ventilinsel. Der direkte Anbau eines elektrischen Stellungsrückmelder ist einfach realisierbar. Für den Anwender ist der kompakte Typ 2006 damit oftmals die wirtschaftliche Alternative zu zwei einzelnen Absperrventilen.

Technische Daten	
Nennweite	DN15 ... 50
Gehäusewerkstoff	Edelstahl 316L
Nenndruck	PN16 (Gehäuse)
Antriebswerkstoffe	PA (PPS auf Anfrage)
Dichtwerkstoff	PTFE
Medien	Wasser, Alkohole, Öle, Treibstoffe, Hydraulikflüssigkeit, Laugen, Salzlösungen, organische Lösungsmittel, Heißwasser, Dampf
Viskosität	max. 600 mm ² /s
Stopfbuchse (mit Silikonfett)	PTFE V-Ringe mit Federkompensation
Mediumstemperatur	- 10 bis + 180 °C
Umgebungstemperatur bei PA-Antrieb	- 10 bis + 60 °C
bei PPS-Antrieb	
Antriebsgröße Ø 50 ... 80	+ 5 bis + 140 °C
Antriebsgröße Ø 125	+ 5 bis + 90 °C, (kurzzeitig bis 140 °C)
Einbaulage	Beliebig, vorzugsweise Antrieb nach oben
Steuermedi	Neutrale Gase, Luft
Max. Steuerdruck	10 bar 7 bar mit Antriebsgröße Ø 125
Leitungsanschluss	G-Gewinde nach EN ISO 228-1 NPT-Gewinde nach ANSI B 1.20.1 (RC-Gewinde auf Anfrage)
Zulassung und Konformität	EGV 1935/2004 (optional) FDA (optional)

Materialangaben

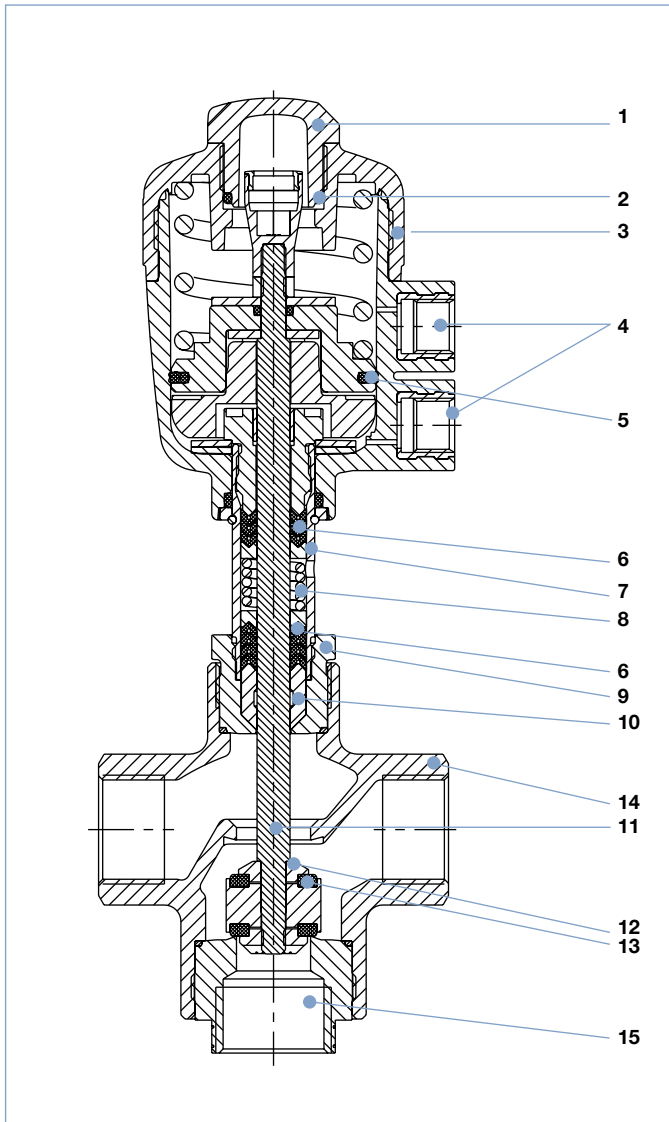

Beschreibung	Material
1 Klarsichthaube	Polycarbonat (PC) (mit PPS - Antrieb PSU)
2 O-Ring	FKM
3 Antrieb	Polyamid (PPS)
4 Steuerluft-anschlüsse G ¼	Edelstahl 1.4305
5 Kolbendichtung	NBR (mit PPS - Antrieb FKM)
6 Spindelabdichtung	PTFE
7 Rohr ²⁾	Edelstahl 1.4401 / 316 Edelstahl 1.4404 / 316L ³⁾
8 Feder	Edelstahl 1.4310
9 Nippel ²⁾	Edelstahl 1.4401 / 316 Edelstahl 1.4404 / 316L ³⁾
10 Abstreifer	PTFE PEEK ¹⁾
11 Spindel	Edelstahl 1.4404 / 316L
12 Dichtungsaufnahme	Edelstahl 1.4404 / 316L
13 Dichtung	PTFE
14 Ventilgehäuse	Edelstahl 1.4404 / 316L
15 Sitznippel	Edelstahl 1.4404 / 316L

¹⁾ Bei Antriebsgröße 125 mm

²⁾ Einteilig bei den Antriebsgrößen 63 mm bis 125 mm

³⁾ Bei den Antriebsgrößen 63 mm bis 125 mm

Temperatur diagramme

■ **Hinweis:** Bei PA-Antrieben der Größen 50 und 63 ist die Kombination von maximaler Medientemperatur und maximaler Umgebungstemperatur im folgenden Diagramm angegeben:

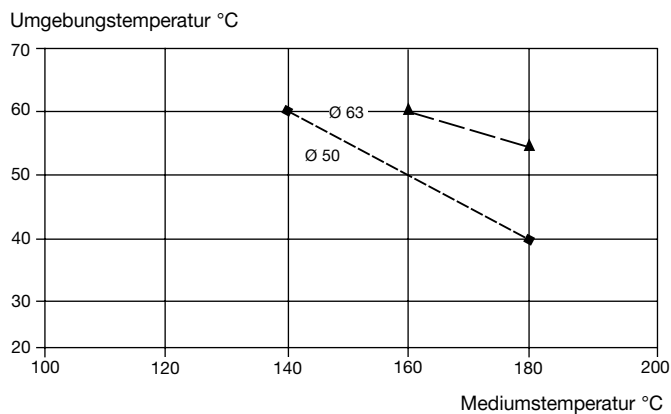

Anschlussbelegung für Durchflusswirkungsweisen C, D, E und F

Antrieb mit Steuerfunktion A
 d. h. in Ruhestellung Leitungsanschluss 1 durch Federkraft geschlossen

Durchfluss- wirkungs- weisen	Anschluss		
	1	2	3
C	P	A	R
D	R	A	P
E	P1	A	P2
F	A	P	B

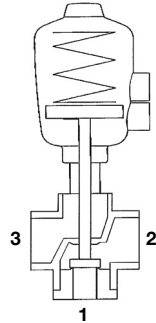

A, B Arbeitsanschlüsse
 P, P1, P2 Druckanschlüsse
 R Druckentlastung

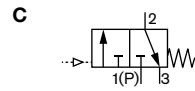

In Ruhestellung Druckanschluss 1 geschlossen, Arbeitsanschluss 2 entlastet

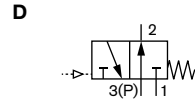

In Ruhestellung Druckanschluss 3 mit dem Arbeitsanschluss 2 verbunden, Entlastung 1 geschlossen

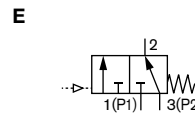

Mischventil
 In Ruhestellung Druckanschluss 3 mit dem Arbeitsanschluss 2 verbunden, Druckanschluss 1 geschlossen

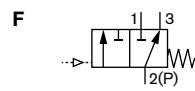

Verteilventil
 In Ruhestellung Druckanschluss 2 mit dem Arbeitsanschluss 3 verbunden, Arbeitsanschluss 1 geschlossen

Abmessungen [mm]

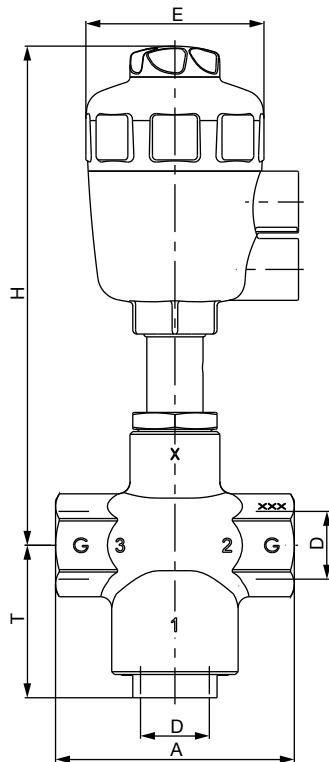

Nennweite	Antriebsgröße Ø	Leistungsanschluss D	A	E	H	T
15	50	G ½	85	64	178	54
	63			80		
20	50	G ¾	85	64	178	54
	63			80		
25	63	G 1	105	80	220	54
32	80	G 1 ¼	130	101	249	68
	125			158		
40	63	G 1 ½	130	80	226	68
	80			101		
	125			158		
50	125	G 2	150	158	352	72

Bestell-Tabelle Ventile in Ruhestellung Druckanschluss 1 geschlossen (weitere Ausführungen auf Anfrage)

Muffenanschluss nach EN ISO 228-1

Steuerfunktion	Leitungsanschluss	Nennweite [mm]	Antriebsgröße Ø [mm]	K _v -Wert Wasser [m³/h]		Mindeststeuerdruck [bar]	Max. Betriebsdruck bis 180 °C [bar]		Gewicht [kg]	Bestell-Nr. PA-Antrieb	Bestell-Nr. PPS-Antrieb
				1 → 2	2 → 3		1 → 2	2 → 3 2 → 1			
A 3/2-Wege-Ventil, in Ruhestellung Leitungsanschluss 1 durch Federkraft geschlossen	G ½	15	50	7	4,5	4,4	11	16	1,3	287191	287202
				8	4,5	4,7	16	16	1,6	287192	287203
	G ¾	20	50	9	6,2	4,4	11	16	1,3	287193	287204
				11	5,6	4,7	16	16	1,6	287194	287205
	G 1	25	63	17	11	4,9	10	16	2,1	287195	287206
				32	21	6,0	9	16	4,3	287196	287207
	G 1 ¼	32	80	35	24	3,4	14	16	8,1	287197	287208
				35	24	6,0	9	16	4,3	287199	287210
	G 1 ½	40	80	35	24	3,4	14	16	8,1	287200	287211
				51	35	4,3	10	16	9,5	287201	287212

Muffenanschluss mit NPT-Gewinde nach ANSI B 1.20.1

Steuerfunktion	Leitungsanschluss	Nennweite (mm)	Antriebsgröße (mm)	K _v -Wert Wasser [m³/h]		Mindeststeuerdruck [bar]	Max. Betriebsdruck bis 180 °C [bar]		Gewicht [kg]	Bestell-Nr. PA-Antrieb	Bestell-Nr. PPS-Antrieb
				1 → 2	2 → 3		1 → 2	2 → 3 2 → 1			
A 3/2-Wege-Ventil, in Ruhestellung Leitungsanschluss 1 durch Federkraft geschlossen	NPT ½	15	50	7	4,5	4,4	11	16	1,3	292542	292553
				8	4,5	4,7	16	16	1,6	292543	292554
	NPT ¾	20	50	9	6,2	4,4	11	16	1,3	292544	292555
				11	5,6	4,7	16	16	1,6	292545	292556
	NPT 1	25	63	17	11	4,9	10	16	2,1	292546	292557
				32	21	6,0	9	16	4,3	292547	292558
	NPT 1 ¼	32	80	35	24	3,4	14	16	8,1	292548	292559
				35	24	6,0	9	16	4,3	292550	292560
	NPT 1 ½	40	80	35	24	3,4	14	16	8,1	292551	292561
				51	35	4,3	10	16	9,5	292552	292562

Weitere Ausführungen auf Anfrage

Leitungsanschlüsse
RC-Gewinde

Steuerdruckdiagramm (SFA, Durchflussrichtung 3 → 2)

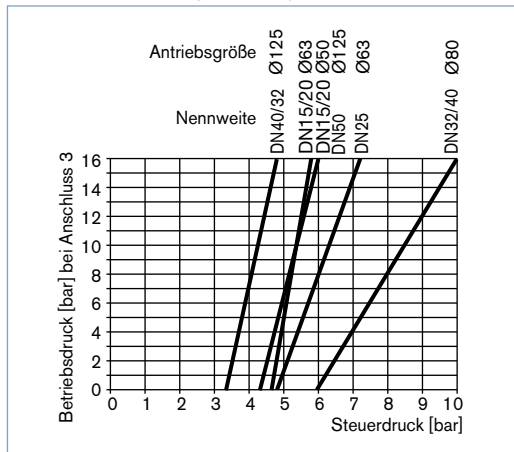

Bestelltabelle Zubehör

3/2-Wege-Pilotventile mit Hohlschraube

Dichtwerkstoff Ventil FKM, Dichtwerkstoff Hohlschraube NBR

Ventil für Antriebsgröße [Ø mm]	Typ	Druckeingang P (Ventilgehäuse)	Arbeitsanschluss A (Hohlschraube)	Nennweite [mm]	Q _{Nn} -Wert Luft [l/min]	Druckbereich [bar]	Elektrisches Steckerbild Industrie Standard	Elektrische Leistungsaufnahme [W]	Bestell-Nr. pro Spannung/Frequenz [V/Hz]	
									024/DC	230/50
50...63	6012P	Schlauchsteckverbindung Ø6 mm	G ¼	1,2	48	0...10	Form B	4	552283	552286
50...125	6014P	G ¼	G ¼	2	120	0...10	Form A	8	424103	424107

Gerätesteckdose Typ 2507, Form B oder Typ 2508, Form A

	Bestell-Nr.
Typ 2507, Form B Industriestandard, 0...250 V ohne Beschaltung (Typ 6012 P)	423845
Typ 2508, Form A nach DIN EN 175 301-803, 0...250 V ohne Beschaltung (Typ 6014 P, Typ 0331P)	008376

Für weiteres Zubehör siehe separates Datenblatt Zubehör Typ 2XXX für das komplette Zubehörprogramm.

Typ 8697 Pneumatischer Rückmelder

Endlagenerückmeldung						Elektrischer Anschluss	ATEX / IECEx Kat. 3D/G Zone 22/2 ²⁾	ATEX / IECEx Kat. 2D/G Zone 21/1 ³⁾	ATEX / IECEx Kat. 2G Zone 1 ⁴⁾	cULus	Bestell-Nr. Antriebsreihe CLASSIC Typ 20xx
Induktiver Schalter 3-Leiter PNP	Induktiver Schalter 2-Leiter NAMUR	Induktiver Schalter 2-Leiter 24 V DC	Mikroschalter 24 V DC	Mikroschalter 50...250 V AC/DC	Rückmeldung Status LEDs						
Rückmeldung (ohne Pilotventil)											
2					ja	Kabeldurchführung				ja	248827
2					ja	Kabeldurchführung	ja				255851
2					ja	M12 Multipol	ja				255858
2					ja	M12 Multipol			ja		250472
	2				ja	Kabeldurchführung		ja			248831
	2				ja	Kabeldurchführung			ja		255863
		2			ja	Kabeldurchführung				ja	248826
		2			ja	Kabeldurchführung	ja				255850
			2			Kabeldurchführung				ja	248833
				2		Kabeldurchführung				ja	248825

Hinweis: cULus nur gültig für Ausführungen ohne ATEX Zulassung²⁾ II 3D Ex tc IIIC T135 / II 3G Ex nA IIC T4 Gc³⁾ II 2D Ex ia IIIC T135 °C IP64 / II 2G Ex ia IIC T4 Gb⁴⁾ II 2G Ex ia IIC T4 Gb

Anbausätze

Bezeichnung	Antriebsgröße	Steuerfunktion	Bestell-Nr.
Rückmelder	Ø50/63/80 mm	universell	682264
Rückmelder	Ø125 mm	universell	682265

Weitere Informationen siehe Datenblatt Typ 8697

Klicken Sie bitte hier, um die für Sie zuständige Bürkert Niederlassung in Ihrer Nähe zu finden →

www.burkert.com

Bei speziellen Anforderungen beraten wir Sie gerne.

Technische Änderungen vorbehalten

1712/4_DE-de_00897286