

Pneumatisch betätigtes 2/2-Wege-Ventil mit Trennmembran



Typ 0263 kombinierbar mit...



Typ 6012



Typ 6014



Typ 8311

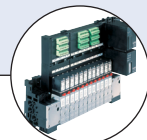

Typ 8640

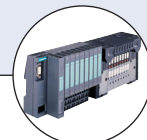

Typ 8644

- In Ruhestellung geschlossen oder geöffnet
- Gehäusewerkstoffe: Messing, Edelstahl
- Hermetische Trennung des Mediums vom Antrieb durch Membran
- Kompakte Bauweise

Das fremdgesteuerte Durchgangsventil wird pneumatisch betätigt. Es besteht aus einem Membranantrieb und einem 2-Wege-Ventilgehäuse. Zwischen Ventilgehäuse und Antrieb befindet sich eine hermetisch abdichtende Membran.

Der Membranantrieb bewegt eine Spindel mit Ventilkegel gegen eine Feder und schaltet das Ventil. Die Spindel ist stopfbuchsenlos mit doppelter Abdichtung aufgebaut. Das Antriebsgehäuse besteht aus Epoxidharz.

Wirkungsweise A

Einfacherwirkender Antrieb für pneumatisch betätigtes Auf/Zu Ventil, in Ruhestellung durch Federkraft geschlossen.

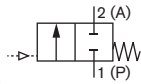

Wirkungsweise B

Einfacherwirkender Antrieb für pneumatisch betätigtes Auf/Zu Ventil, in Ruhestellung durch Federkraft geöffnet.

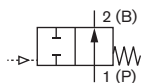

Technische Daten

Gehäusewerkstoffe	Messing, Edelstahl
Ventilinnenteile	Edelstahl
Antrieb	Epoxidharz
Dichtwerkstoff	NBR, FKM, EPDM,
Medien	
bei NBR	neutrale Medien wie
bei FKM	z. B. Druckluft, Stadtgas, Wasser, Hydrauliköl
bei EPDM	Per-Lösungen, Sauerstoff, Heissluft
	öl- und fettfreie Medien,
	z. B. Heisswasser, alkalische Wasch- und Bleichlaugen
Viskosität	max. 100 mm ² /s
Medientemperatur	
bei NBR	-10 bis +90 °C
bei FKM	-10 bis +100 °C
bei EPDM	-10 bis +100 °C
Steuermedium	neutrale Gase und Flüssigkeiten, insbesondere Luft, Wasser Hydraulikflüssigkeiten bis max. +90 °C
Steuerdruck	siehe Diagramme
Umgebungstemperatur	-10 bis +90 °C
Einbaulage	beliebig, vorzugsweise Antrieb nach oben

Durchfluss	Messung bei +20 °C, 1 bar Druck am Ventileingang und freiem Auslauf
K_V -Wert Wasser [m ³ /h]:	
Druckangaben [bar]	Überdruck zum Atmosphärendruck

Technische Daten *fortgesetzt*

Nennweite [mm]	K _v -Wert Wasser [m ³ /h]	Leitungs- anschluss	Druckbereich bei Wirkungsweise			Masse [kg]
			A normale Feder [bar]	A verstärkte Feder [bar]	B und I normale Feder [bar]	
10	1,0	G 3/8	0-2,5	0-5	0-10	0,5
12	2,1	G 1/2	0-2	0-4,5	0-10	0,6

Diagramme Betriebsdruck - Steuerdruck

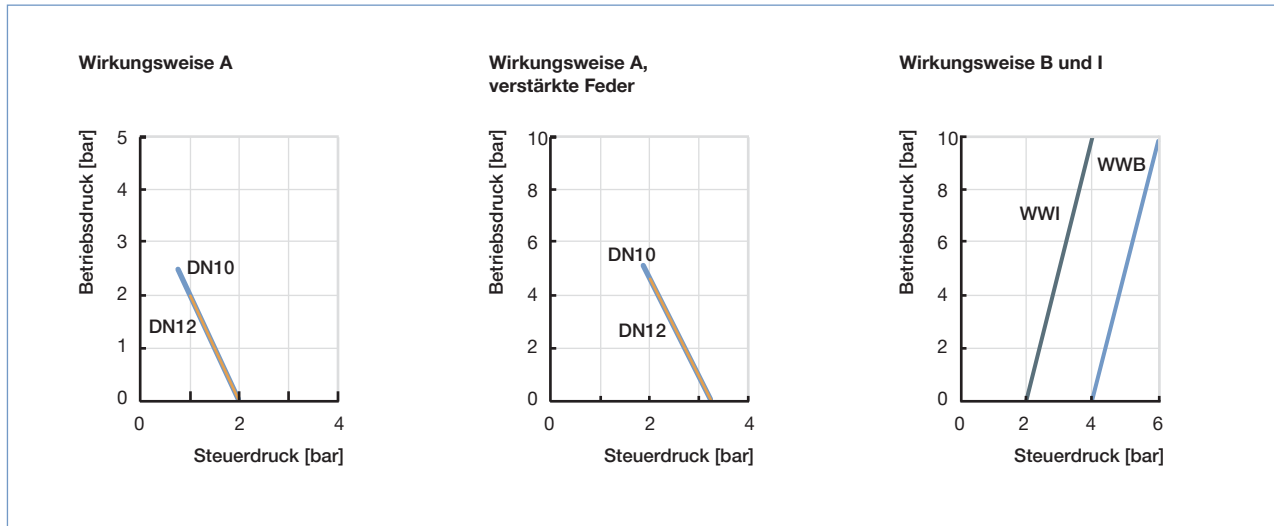

Material

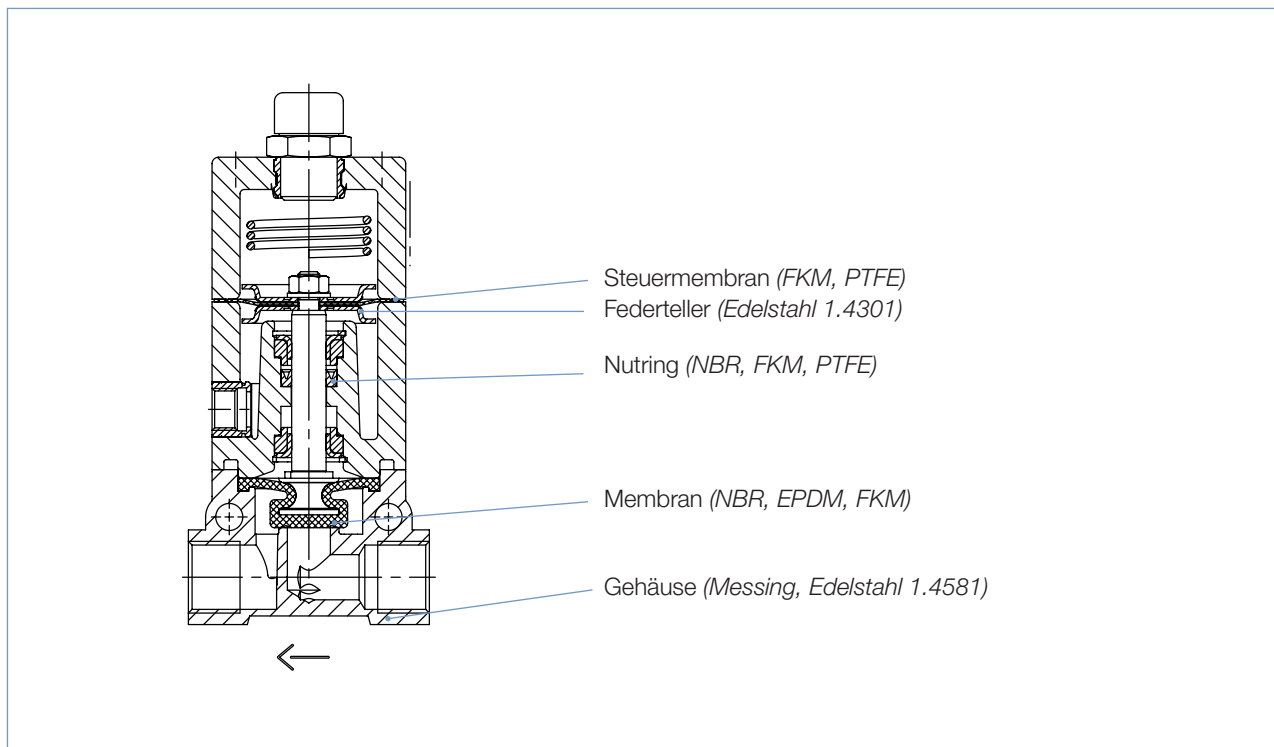

Bestell-Tabelle Ventile (weitere Ausführungen auf Anfrage)

Ventile mit Muffenanschluss

Wirkungsweise	Nennweite [mm]	Leitungsanschluss	K _v -Wert Wasser [m ³ /h]	Feder	Druckbereich [bar]	Dichtwerkstoff	Artikel-Nr.
Messinggehäuse							
A	10	G ¾	1,0	normal	0-2,5	FKM	027963
						NBR	027342
				verstärkte	0-5	EPDM	027929
						FKM	026903
	12	G ½	2,1	normal	0-2	NBR	026065
						EPDM	026094
				verstärkte	0-4,5	FKM	026246
						NBR	026207
B	10	G ¾	1,0	normal	0-10	EPDM	028023
						FKM	027695
						NBR	027881
						EPDM	028980
	12	G ½	2,1	normal	0-10	FKM	028037
						NBR	026455
						EPDM	027987
						FKM	028827
		NBR	027962				
Edelstahlgehäuse							
A	12	G ½	2,1	verstärkte	0-4,5	EPDM	027428
						FKM	026944
						NBR	027328

Abmessungen [mm]

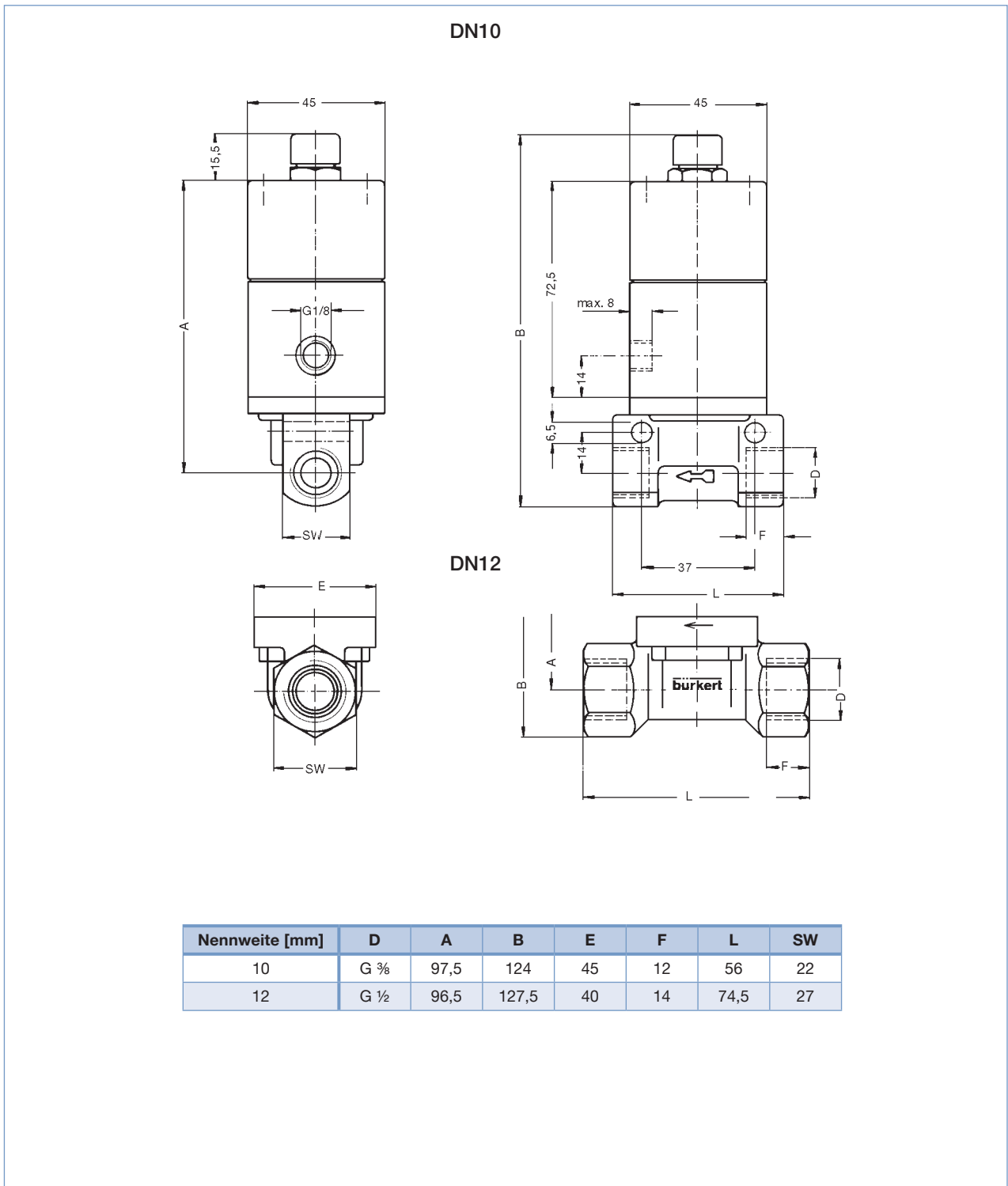

Klicken Sie bitte hier, um die für Sie zuständige Bürkert Niederlassung in Ihrer Nähe zu finden →

www.buerkert.com