

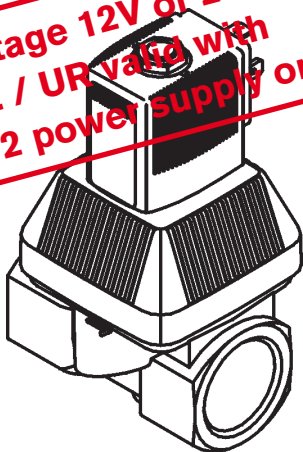

Type 6221



2/2-Wege-Magnetventil
Solenoid on/off valve, 2/2-way
Electrovanne 2/2 tout ou rien
Electroválvula todo/nada, 2/2 vías

**Voltage 12V or 24V
UL / UR valid with
class 2 power supply only**



bürkert
Fluid Control Systems

Sicherheit (D)	
Bestimmungsgemäße Verwendung	
	<p>Bitte beachten Sie die Hinweise dieser Betriebsanleitung sowie die Einsatzbedingungen und zulässigen Daten gemäß Datenblatt Typ 6221, damit das Gerät einwandfrei funktioniert und lange einsatzfähig bleibt. Bei Nichtbeachtung dieser Hinweise sowie bei unzulässigen Eingriffen in das Gerät entfällt jegliche Haftung unsererseits, ebenso erlischt die Garantie auf Geräte u. Zubehörteile! Das Gerät dient ausschließlich als 2/2-Wege-Magnetventil für die lt. Datenblatt zulässigen Medien. Eine andere oder darüber hinausgehende Benutzung gilt als nicht bestimmungsgemäß. Für hieraus resultierende Schäden haftet Bürkert nicht. Das Risiko trägt allein der Anwender.</p>
	<p style="text-align: center;">ACHTUNG!</p> <ul style="list-style-type: none"> • Halten Sie sich bei Einsatzplanung und Betrieb des Gerätes an die einschlägigen allgemein anerkannten sicherheitstechnischen Regeln. • Treffen Sie geeignete Maßnahmen, um unbeabsichtigtes Betätigen oder unzulässige Beeinträchtigungen auszuschließen. • Beachten Sie, daß in Systemen, die unter Druck stehen, Leitungen und Ventile nicht gelöst werden dürfen. Schalten Sie vor Eingriffen in das System in jedem Fall die Spannung ab! • Achten Sie auf den einwandfreien Sitz der Dichtung beim Verschrauben der Spule mit der Gerätesteckdose. • Festsitzender Kern bewirkt bei Wechselspannung (AC) Spulenüberhitzung! <p style="text-align: center;">WARNUNG!</p> <ul style="list-style-type: none"> • Verletzungsgefahr! Bei Dauerbetrieb kann die Spule sehr heiß werden.

Safety (GB)	
Proper Usage	
	<p>To ensure the proper function of the device and promote long service life, you must comply with the information in these Operating Instructions and the application conditions and specifications provided in the Type 6221 Data Sheet. Usage of the device in a manner that is contrary to these Operating Instructions or the application conditions and specifications provided in the Type 6221 Data Sheet is improper and will void your warranty. This device serves exclusively as a 2/2-way solenoid valve for the media stated to be permissible on the data sheet. Any other use is considered improper use. Bürkert will not be responsible for any improper use of the device.</p>
	<p style="text-align: center;">ATTENTION!</p> <ul style="list-style-type: none"> • Be sure to observe generally accepted safety rules when planning, installing and using this device. For example, take suitable measures to prevent unintentional operations of the device. • Do not impair the operation of the device. • Do not attempt to detach or unscrew any lines or valves in the system that are under pressure, and always be sure to switch off the voltage supply before working on the system. • When attaching the coil to the plug socket, be sure the seal is properly seated. • Jammed coils can cause coil overheating with AC! <p style="text-align: center;">WARNING!</p> <ul style="list-style-type: none"> • Do not touch the coil during use as it becomes very hot.

Utilisation conforme aux prescriptions

 Afin que l'appareil puisse fonctionner parfaitement et pendant longtemps, veuillez observer les instructions contenues dans cette notice d'utilisation ainsi que les conditions d'utilisation et les données admissibles mentionnées dans la fiche technique du type 6221. En cas d'inobservation de ces instructions et d'interventions non autorisées dans l'appareil, nous déclinons toute responsabilité et la garantie couvrant l'appareil et les accessoires s'éteint! L'appareil sert uniquement d'électrovanne

2/2 voies pour les fluides admis selon la fiche technique. Une autre utilisation ou une utilisation excédant ce contexte sera considérée comme **non conforme aux prescriptions**. Pour les dommages qui en résulteraient, le fabricant/fournisseur décline toute responsabilité. L'utilisateur seul en assume le risque.



ATTENTION!

- Pour la planification de l'utilisation et l'exploitation de l'appareil, veuillez vous en tenir aux règles applicables et généralement reconnues en matière de technique de sécurité.
- Prenez les mesures nécessaires pour exclure tout actionnement involontaire ou des altérations inadmissibles.
- Notez qu'il n'est pas permis de desserrer des conduites ou des vannes se trouvant sous pression dans des systèmes! Avant d'intervenir dans le système, coupez l'alimentation électrique dans tous les cas!
- Veillez à ce que le joint repose parfaitement lorsque vous visserez la bobine avec le connecteur.
- Un noyau bloqué provoque en cas d'alimentation en tension alternative (AC) une surchauffe de la bobine!

AVERTISSEMENT!

- Risque de blessure! En cas de fonctionnement permanent, la bobine peut devenir très chaude.

Utilización con arreglo a las disposiciones

 Se ruega observar las indicaciones contenidas en este Manual de instrucciones así como las condiciones de uso y datos admisibles con arreglo a la hoja de servicio Tipo 6221, de modo que el aparato funcione impecablemente y permanezca durante largo tiempo apto para el empleo. La inobservancia de estas indicaciones así como las intervenciones inadmisibles en el aparato suponen la declinación por nuestra parte de toda clase de responsabilidad, además de la extinción de la garantía de los aparatos y de las piezas de los accesorios. El aparato sirve exclusivamente como válvula magnética de 2/2 pasos para los medios autorizados según la hoja de datos. Cualquier otra utilización que vaya más *ella* **no será conforme a las disposiciones**. El fabricante / suministrador no es responsable de los daños que de ello pudieran resultar. El riesgo corresponde únicamente al usuario.



¡ATENCIÓN!

- Para la planificación y operación del aparato atenerse a las correspondientes reglas generales y reconocidas de la técnica de seguridad.
- Tomar las medidas apropiadas para excluir accionamientos no intencionados o perjuicios inadmisibles; prestar atención a que en el caso de sistemas que se encuentren bajo presión no deben desconectarse conducciones y válvulas.
- Antes de proceder a intervenciones en el sistema desconectar siempre la tensión.
- Prestar atención al asiento impecable de la empaquetadura al atornillar la válvula con la caja de enchufe para aparatos eléctricos.
- Con tensión alterna (AC), el macho de asiento duro provoca sobrecalentamiento de la bobina!

¡AVISO!

- ¡Peligro de lesiones! En estado de operación continua la bobina puede ponerse muy caliente.

Safety / Sécurité / Seguridad

- ① Spannungsfreie Montage / Voltage-free assembly
Montage sans tension / Montaje libre de tensión

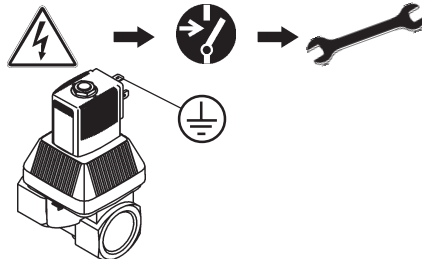

- ② Elektrischer Anschluß / Electrical connection
Raccordement électrique / Conexión eléctrica

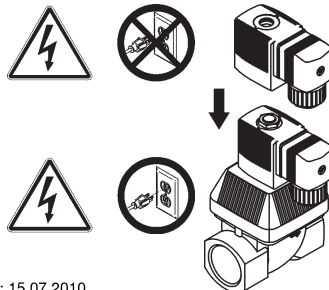

Safety / Sécurité / Seguridad

③ Fluidischer Anschluß / Fluid connection
Raccordement fluïdique / Conexi3n fluïdica

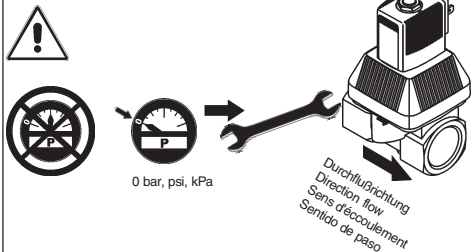

Technical Data

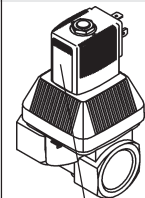

Umgebungstemperatur
Temperature of surroundings



Gehäuse/Housing
Messing/brass
Edelstahl/stainless steel

Dichtwerkstoff
Sealing material
NBR 0 ...+90 °C
FKM 0 ...+90 °C

Nennweite/Nominal size
DN 10, 13, 20

Wirkungsweise
Circuit function

Typ/ Type

Beispiel
Example

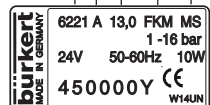

Bestell-Nr. / Id. No.
Spannung (±10 %) - Frequenz - Leistung
Voltage (±10 %) - Frequency - Power
Druckbereich/Pressure range

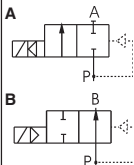

Technische Änderungen vorbehalten
We reserve the right to make technical changes without notice

Caractéristiques techniques / Datos técnicos

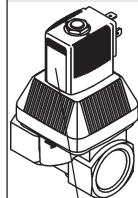

Température de l'ambiante
Temperatura de ambiente



Boîtier/Caja
Laiton/Lat3n
Acier fin/Acero inoxidable

Matériau d'étanchéité
Material de estanqueidad
NBR 0 ...+90 °C
FKM 0 ...+90 °C

Dimension nominale/anchura nominal
DN 10, 13, 20

Fonctionnement
Funcionamiento

Type/Tipo

Exemple
Ejemplo

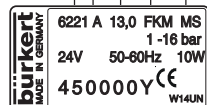

N° id. / N° de pedido
Tension (±10%) - fréquence - puissance
Tensi3n (±10 %) - frecuencia - potencia
Plage de pression / Gama de presi3n

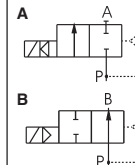

Sous réserve de modification techniques.
Nos reservamos el derecho de llevar a cabo modificaciones técnicas

Contact addresses / Kontaktadressen

Germany / Deutschland / Allemagne

Bürkert Fluid Control System
 Sales Centre
 Chr.-Bürkert-Str. 13-17
 D-74653 Ingelfingen
 Tel. + 49 (0) 7940 - 10 91 111
 Fax + 49 (0) 7940 - 10 91 448

E-mail: info@de.buerkert.com

International

Contact addresses can be found on the internet at:
 Die Kontaktadressen finden Sie im Internet unter:
 Les adresses se trouvent sur internet sous :
www.burkert.com Bürkert / Company / Locations

Montage / Assembly / Montage / Montaje

① Spulmontage / Coil assembly /
 Montage de la bobine / Montaje de bobina

Mutter / Nut / Ecrou / Tuerca

4 x 90°

O-Ring / Joint torique / Anillo en O

max. 5 Nm

② Schutzleiterfunktion / Protective conductor function /
 Fonctionnement du conducteur de protection / Función del
 conductor de protector

Nach Spulmontage immer prüfen!
 Always test function after assembly of coil!
 Toujours vérifier après montage de la
 bobine!
 ¡Tras el montaje de bobina pruébase
 siempre la función!

Widerstand résistance intensidad	Prüfspannung test voltage tension d'essai tensión de prueba	Prüfstrom test current courant d'essai corriente de prueba
max. 0,1 Ω	12 V	1 A

MAN 1000010038 ML Version: I Status: RL (released / freigegeben)

Montage / Assembly / Montage / Montaje

③ Einbaulage beliebig / Any assembly position /
 Position de montage quelconque / Sentido de
 montaje discrecional

Vorzugsrichtung
 Preferred direction
 Orientation préférentielle
 Colector de lodo

④ Schutzfänger
 Dirt trap
 Collecteur d'impuretés
 Sentido de paso

Durchflußrichtung / Direction of flow
 Sens d'écoulement / Estanqueidad

⑤ Rohrleitungen reinigen / Cleaning the piperuns
 Nettoyer les conduites / Limpieza tuberías

Montage / Assembly / Montage / Montaje

- ⑥ Abdichtung / Seal
Etanchéification / Atomillado

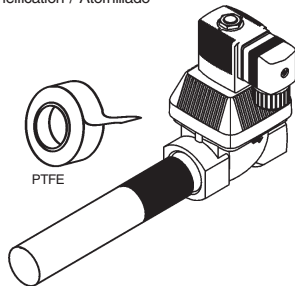

PTFE

- ⑦ Gerätesteckdose / Instrument socket / Connecteur /
Caja de enchufe para aparatos eléctricos

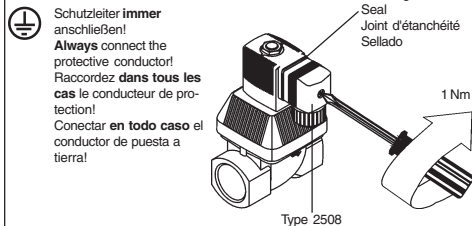

Dichtung
Seal
Joint d'étanchéité
Sellado

1 Nm

Type 2508

Montage / Assembly / Montage / Montaje

- ⑧ Einschrauben der Rohrleitungen
Screwing in the pipe connections
Vissage les conduites
Averías las tuberías

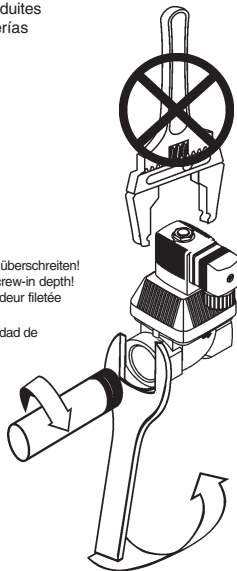

Normeinschraubtiefe nicht überschreiten!
Do not exceed standard screw-in depth!
Ne pas dépasser la profondeur fileté
normalisée!
¡No sobrepasar la profundidad de
roscado normalizada!

Troubleshooting / Dérangements / Averías

- Spannung prüfen! / Check the voltage!
Vérifier la tension! / Comprobar tensión!



- Druck prüfen! / Check the pressure!
Vérifier la pression! / Comprobar presión!



bar, psi, kPa

- Rohrleitungen prüfen! / Check the piperun!
Vérifier les conduites! / Comprobar tuberías!

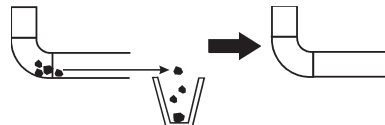

Ersatzteile (D) (GB) (F) (E)

Spare parts / Pièces de rechange / Pieza de repuesto

- 1 (D) Spulensatz
- (GB) Coil kit
- (F) Jeu de bobine
- (E) Juego de bobina

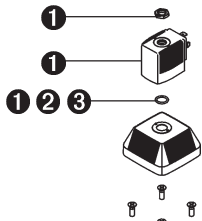

- 2 (D) Stopfensatz
- (GB) Set of stoppers
- (F) Jeu de bouchon
- (E) Juego del tapón

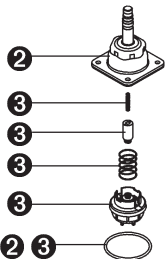

- 3 (D) Verschleißteilsatz
- (GB) Set of wearing parts
- (F) Jeu de pièces d'usure
- (E) Juego de piezas de cierre



Type 6221

Ersatzteile (D) (GB) (F) (E)

Europa
Europe

1	DN	Id. No. ¹⁾
24 V/DC	10, 13, 20	126 464 R
24 V/50 Hz		126 436 D
110 V/50 Hz		126 432 H
230 V/50 Hz		126 430 K

NAFTA

	DN	Id. No. ¹⁾
24 V/DC	10, 13, 20	643 800 M
24 V/60 Hz		643 801 A
120 V/60 Hz		643 802 B
240 V/60 Hz		643 803 C

APAC

	DN	Id. No. ¹⁾
24 V/DC	10, 13, 20	126 464 R
		643 804 D
100 V/UC		643 805 E
110 V/UC		643 806 F
200V/UC		643 807 G
230 V/UC		643 808 R

(D) Bitte geben Sie bei der Bestellung von Ersatzteilen auch die Bestellnummer Ihres Komplettergates an.

¹⁾ Ident-Nr. ²⁾ Dichtwerkstoff

(GB) When ordering replacement parts, please quote the order number of the complete device in addition to the order number of the replacement part. ¹⁾ Id. no. ²⁾ Sealing material

Ersatzteile (D) (GB) (F) (E)

2

DN [mm]	Dichtwerkstoff ²⁾	Id. No. ¹⁾	
		DC/UC	AC
10		644 175 E	644174 D
	NBR	644 178 R	644 176 F
13	FKM	644 179 J	644 177 G
	NBR	644 212 B	644 180 G
20	FKM	644 213 C	644 211 A

3

DN [mm]	Dichtwerkstoff ²⁾	Id. No. ¹⁾	
		DC/UC	AC
10	NBR	644 157 C	644 156 B
	FKM	644 159 N	644 158 M
13	NBR	644 161 G	644 160 K
	FKM	644 163 A	644 162 H
20	NBR	644 165 C	644 164 B
	FKM	644 167 E	644 166 D

(F) Lors de la commande de pièces de rechange, veuillez également indiquer le numéro de commande de votre appareil complet.

(E) ¹⁾ No commande ²⁾ Matière de joint
Con ocasión del pedido de las piezas de repuesto, rogamos indicar además del número de pedido de la pieza de repuesto también el número de pedido de su aparato completo.

¹⁾No de pedido ²⁾Material de estanqueidad